

POWERCOND

**Gruppo Termico a gas
in alluminio a condensazione**



**Alto rendimento energetico
Minime emissioni inquinanti
Controllo Climatico**



Manuale d'uso

Gentile Cliente,

La ringraziamo per aver scelto un nostro apparecchio a condensazione, un prodotto tecnicamente avanzato e di qualità, ad alto rendimento energetico, a bassissime emissioni inquinanti e quindi massimo rispetto dell'ambiente, che potrà soddisfare le Sue esigenze di comfort con ridotte spese di esercizio.

La preghiamo di leggere attentamente questo manuale prima dell'uso e di osservare, in particolare, le AVVERTENZE E LE REGOLE DI SICUREZZA.

Le suggeriamo inoltre di affidare l'apparecchio ad un Servizio Tecnico che è specificatamente preparato per effettuare la manutenzione e che utilizza, in caso di necessità, ricambi originali.

Questo manuale è parte integrante dell'apparecchio e deve essere quindi conservato con cura per ogni ulteriore consultazione o per essere trasferito ad altro Proprietario o Utente.

Cordiali saluti.

La Direzione

GARANZIA

Gli apparecchi **POWERCOND** godono di una GARANZIA SPECIFICA a partire dalla data di convalida da parte del Servizio Tecnico il cui elenco è reperibile sul sito internet www.savio.it/assistenza.

Applicare ai certificati specifici le etichette adesive con codice a barre presenti nella busta documenti.

CONFORMITÀ

Gli apparecchi **POWERCOND** sono conformi a:

- Regolamento GAR (UE) 2016/426
- Direttiva Ecodesign 09/125/CE
- Direttiva Bassa Tensione 2014/35/CE
- Direttiva Compatibilità Elettromagnetica 2014/30/CE
- Rendimento Energetico conforme a Reg. 813/2013/CEE
- Classificazione "Condensazione"
- Classe NOx 6 (< 56 mg/kWh)



Per il numero di serie e l'anno di costruzione riferirsi alla targhetta tecnica.

La Direzione

L'installazione dell'apparecchio deve essere effettuata da personale qualificato ed in conformità alle Norme Tecniche e alla Legislazione, nazionale e locale, in vigore.

Devono essere osservate, inoltre, le indicazioni sulla sicurezza, l'installazione, la manutenzione e l'uso riportate in questo manuale.

INDICE

AVVERTENZE E REGOLE DI SICUREZZA	4
DIVIETI	4
DESCRIZIONE	5
DISPOSITIVI	5
QUADRO COMANDI	6
ACCENSIONE E SPEGNIMENTO	9
PROCEDURA E ALBERI DI NAVIGAZIONE NEI MENÙ	10
CAMBIO LINGUA	13
IMPOSTAZIONE TIMER	14
SPEGNIMENTO TEMPORANEO E PROGRAMMA VACANZE	16
MANUTENZIONE	18
PULIZIA ORDINARIA	18
INFORMAZIONI TECNICHE	19
SMALTIMENTO A FINE VITA	20



AVVERTENZE E REGOLE DI SICUREZZA

- Dopo aver tolto l'imballo assicurarsi dell'integrità e della completezza della fornitura ed in caso di non rispondenza, rivolgersi all'Agenzia che ha venduto l'apparecchio.
- L'installazione dell'apparecchio deve essere effettuata da personale professionalmente qualificato che operi in conformità alle Norme Nazionali e locali vigenti ed alle indicazioni riportate nel manuale a corredo dell'apparecchio.
- L'apparecchio deve essere destinato all'uso previsto. Il costruttore non è responsabile per danni causati a persone, animali o cose, da errori d'installazione, di regolazione, di manutenzione e da usi impropri dell'apparecchio.
- In caso di fuoriuscite d'acqua scollegare l'apparecchio dalla rete di alimentazione elettrica, chiudere l'alimentazione idrica ed avvisare, con sollecitudine, il Servizio Tecnico oppure personale professionalmente qualificato.
- Verificare periodicamente che la pressione di esercizio dell'impianto idraulico, a freddo, sia di circa 2 bar. In caso contrario contattare il Servizio Tecnico oppure personale professionalmente qualificato.
- Il non utilizzo dell'apparecchio, per un lungo periodo, comporta l'effettuazione almeno delle seguenti operazioni:
 - Posizionare l'interruttore principale dell'apparecchio e quello generale dell'impianto su "OFF-spento".
 - Chiudere i rubinetti del combustibile e dell'acqua dell'impianto idrico.
- Il manuale è parte integrante dell'apparecchio e di conseguenza dovrà SEMPRE accompagnarlo anche in caso di sua cessione ad altro Proprietario o Utente oppure di un suo trasferimento su altro impianto. Il manuale deve essere conservato con cura ed in caso di danneggiamento o smarrimento è possibile richiederne un altro esemplare al Servizio Tecnico.
- **È consigliato eseguire la manutenzione dell'apparecchio almeno una volta l'anno.**

Ai sensi dell'art. 26 del Decreto Legislativo 14 marzo 2014, n. 49 "Attuazione della direttiva 2012/19/UE sui rifiuti di apparecchiature elettriche ed elettroniche (WEEE)" il simbolo del cassonetto barrato riportato sull'apparecchiatura e sull'imballo indica che la caldaia a gas, al momento della sua dismissione, deve essere raccolta e smaltita separatamente dagli altri rifiuti (vedere il paragrafo SMALTIMENTO A FINE VITA).



DIVIETI

- **È VIETATO** fare effettuare le regolazioni dell'apparecchio ai bambini o alle persone inabili non assistite.
- **È VIETATO** azionare dispositivi o apparecchi elettrici quali interruttori, telefono, elettrodomestici, ecc. se si avverte odore di combustibile o di incombusti. In questo caso:
 - Aerare il locale aprendo porte e finestre.
 - Chiudere il dispositivo d'intercettazione combustibile.
 - Fare intervenire con sollecitudine il Servizio Tecnico oppure personale professionalmente qualificato.
- **È VIETATO** toccare l'apparecchio se si è a piedi nudi e con parti del corpo bagnate.
- **È VIETATO** eseguire interventi tecnici o di pulizia prima di aver scollegato l'apparecchio dalla rete di alimentazione elettrica posizionando l'interruttore generale dell'impianto e quello principale dell'apparecchio su "OFF-spento".
- **È VIETATO** modificare i dispositivi di sicurezza o di regolazione senza l'autorizzazione e le indicazioni del costruttore dell'apparecchio.
- **È VIETATO** tirare, staccare, torcere i cavi elettrici, fuoriuscenti dall'apparecchio, anche se questi sono scollegati dalla rete di alimentazione elettrica.
- **È VIETATO** tappare o ridurre dimensionalmente le aperture di aerazione del locale di installazione e dell'apparecchio (se presenti). Le aperture di aerazione sono indispensabili per una corretta combustione.
- **È VIETATO** tappare lo scarico della condensa.
- **È VIETATO** lasciare contenitori con sostanze infiammabili nel locale dov'è installato l'apparecchio.
- **È VIETATO** disperdere nell'ambiente il materiale dell'imballo in quanto può essere potenziale fonte di pericolo. Deve quindi essere smaltito secondo quanto stabilito dalla legislazione vigente.

DESCRIZIONE

I gruppi termici in alluminio **POWERCOND** sono generatori di calore, a condensazione, progettati per il riscaldamento di ambienti e, se abbinati ad un bollitore ad accumulo, anche per la produzione di acqua calda sanitaria.

Sono costituiti da:

- un corpo in alluminio, a basso contenuto d'acqua e ad elevata superficie di scambio, per massimizzare l'efficienza energetica e i rendimenti termici;
- un bruciatore a microfiamme, in acciaio inox e a premiscelazione totale, che permette di ottenere elevati rapporti di modulazione, stabilità di combustione e basse emissioni inquinanti (Classe NOx = 6);
- un ventilatore, a velocità variabile necessario per la modulazione e la miscelazione aria/gas;
- un circuito di combustione, che può essere di "tipo C" (stagno) o di "tipo B" (aperto), rispetto all'ambiente in cui è installato l'apparecchio, in base alla configurazione dello scarico fumi adottata in installazione;
- un'elettronica di comando-controllo, che se corredata di sonda esterna, permette di regolare la temperatura di mandata in base alla temperatura esterna. L'apparecchio fornisce così solo il calore effettivamente necessario all'utenza evitando sprechi di energia. È dotata di autodiagnostica con visualizzazione dei codici di errore e parametri di funzionamento al momento del guasto che semplificano il lavoro del Servizio Tecnico.

Inoltre durante i periodi di sosta prolungata o di vacanza, l'apparecchio è sempre protetto dalla Funzione Antigelo che si attiva automaticamente se la temperatura in mandata scende a 5°C e si disattiva quando questa risale a 15°C. Ovviamente, durante detti periodi, le alimentazioni del gas ed elettrica all'apparecchio devono essere attive.

In progettazione sono state adottate soluzioni specifiche per:

- ottenere una miscelazione aria/gas costantemente ottimale;
- ridurre le dispersioni;
- incrementare la silenziosità.

I gruppi termici **POWERCOND** sono predisposti per il collegamento a controlli 0-10 V DC e per il funzionamento in cascata, fino a 4 unità, e possono essere corredata con vari accessori impiantistici, quali la bottiglia di miscela o disgiuntore idrico, il gruppo INAIL che permettono di semplificare il lavoro dell'installatore e rispondono a richieste Legislative obbligatorie.

DISPOSITIVI

Gli apparecchi **POWERCOND** sono dotati dei seguenti dispositivi di sicurezza, controllo e regolazione:

- Sonda, sul corpo dell'apparecchio, che lo mette in sicurezza termica nel caso la temperatura rilevata superi quella massima ammessa. Il riarmo è manuale dalla tastiera del DSP.
- Sensore pressione acqua: interviene quando la pressione del circuito idraulico è inferiore a 0,5 bar.
- Pressostato condensa: interviene quando la pressione dei fumi nella vasca di raccolta condensa supera 5 mbar.
- Sonda sicurezza fumi: interviene quando la temperatura dei fumi è troppo elevata.
- Pressostato gas: interviene se la pressione del gas di alimentazione è inferiore a 14 mbar.
- Diagnosi circuito idraulico per proteggere il gruppo termico da:
 - sovratemperature, controllando la differenza di temperatura tra mandata e ritorno (ΔT);
 - da inadeguata circolazione dell'acqua nel corpo, controllando la differenza di temperatura tra la sonda del corpo e la sonda di mandata.

AVVERTENZA

- L'intervento dei dispositivi di sicurezza indica un malfunzionamento dell'apparecchio potenzialmente pericoloso, pertanto contattare con sollecitudine il Servizio Tecnico.

QUADRO COMANDI

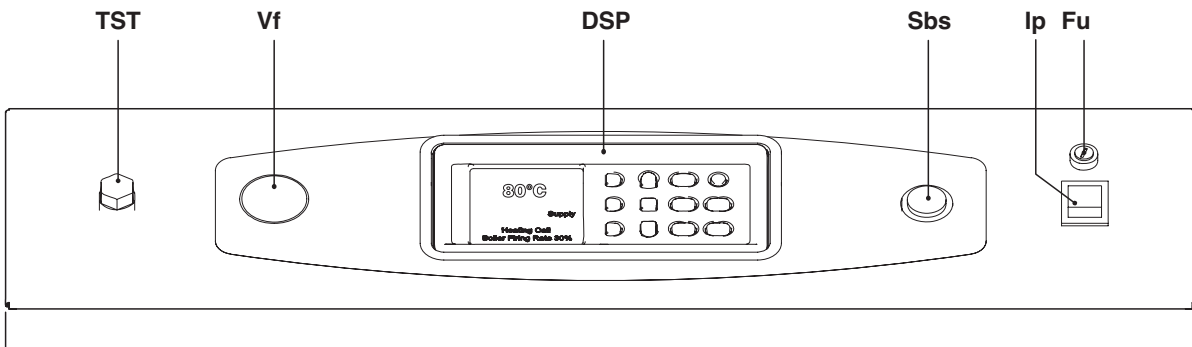





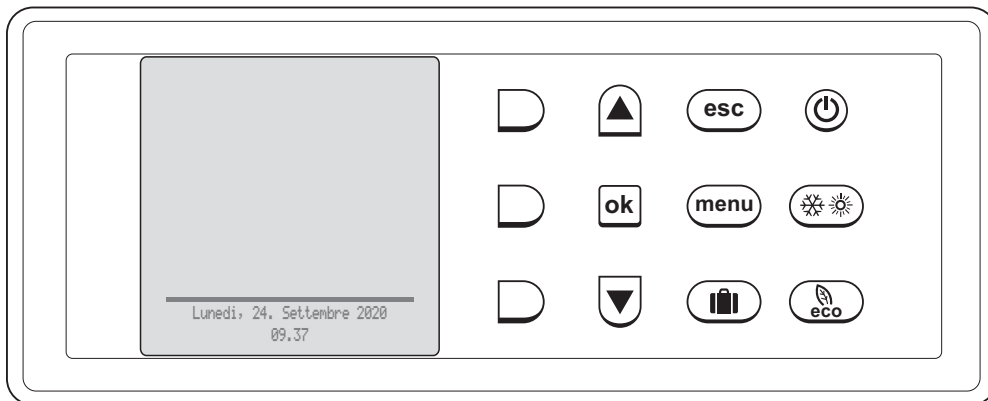

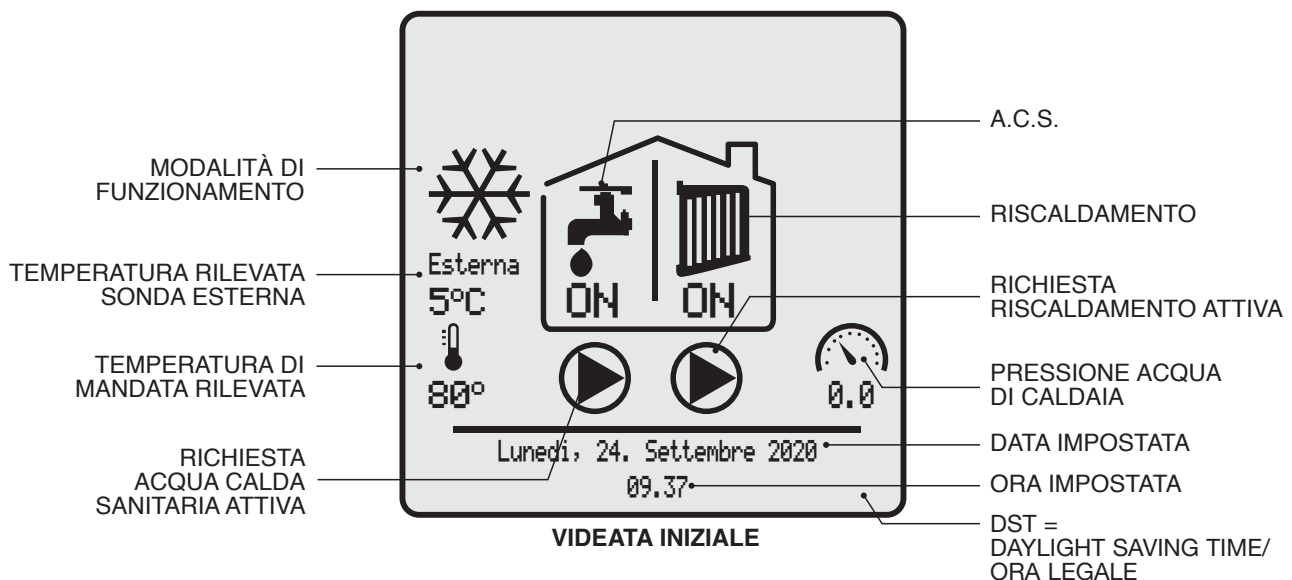

- Sbs** Spia blocco per intervento dispositivi di sicurezza
- DSP** Interfaccia utente con display
- Ip** Interruttore principale con segnalazione luminosa
- Fu** Fusibile principale (10A)
- Vf** Visore fiamma
- TST** Termostato Sicurezza Termica a riarmo manuale



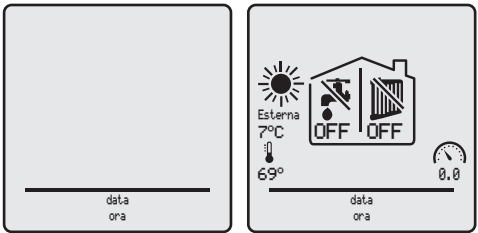

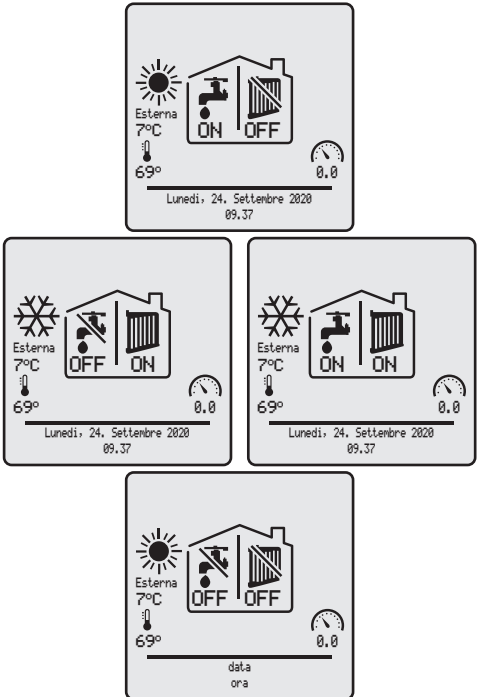

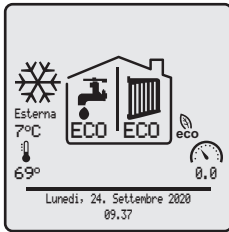

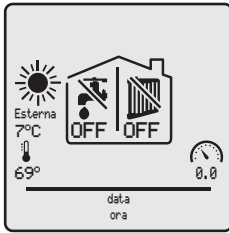







DSP

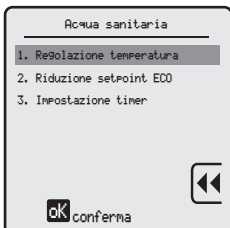
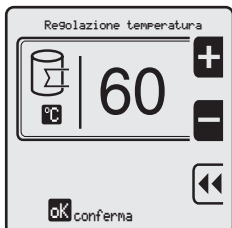

DESCRIZIONE DEI SIMBOLI DEL DISPLAY

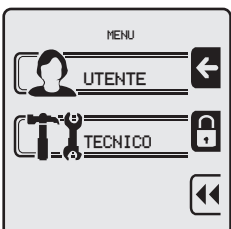
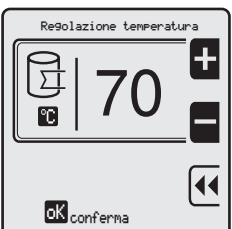

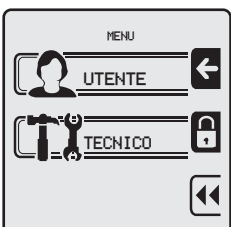
Tasto	Descrizione della funzione	Visualizzazione
	<p>ON/STAND-BY</p> <p>STAND-BY: Arresta l'apparecchio inibendo l'uso dei tasti del DSP</p> <p>ON: Permette l'avvio dell'apparecchio autorizzando l'uso dei tasti del DSP</p>	
	<p>MODALITA' DI FUNZIONAMENTO</p> <p>ESTATE: solo produzione di ACS</p> <p>INVERNO: solo riscaldamento oppure riscaldamento e ACS</p> <p>NIENTE: né riscaldamento, né ACS. Antigelo o attività di "Test manuale" attiva</p>	
	<p>ECO - Manuale</p> <p>Riduce, del valore impostato, la temperatura di consegna dell'acqua sanitaria e dell'acqua di riscaldamento (funzionamento ridotto)</p>	
	<p>ESC</p> <p>Permette di interrompere l'attività in corso e ritornare alla videata iniziale</p>	

Tasto	Descrizione della funzione	Visualizzazione
	MENÙ Permette di visualizzare la pagina per la scelta del menù (UTENTE o TECNICO)	
	VACANZA Permette di predisporre l'impostazione delle date delle vacanze (inizio/fine) e dei valori di consegna dell'acqua sanitaria e dell'acqua di riscaldamento in questo periodo	 
 	SU Permette di scorrere verso l'alto le righe delle videate GIÙ Permette di scorrere verso il basso le righe delle videate Tenerli premuti per l'avanzamento veloce.	 
	OK Permette di: - accedere alla riga selezionata del menù o del sottomenù - confermare il nuovo valore del dato che è stato modificato	 
	ROSSO (in alto) Permette di: - accedere al menù UTENTE - aumentare il valore da modificare Tenerlo premuto per l'avanzamento veloce.	 
	ROSSO (intermedio) Permette di: - accedere al menù TECNICO - diminuire il valore da modificare Tenerlo premuto per l'avanzamento veloce.	 

Tasto	Descrizione della funzione	Visualizzazione
	<p>ROSSO (in basso)</p> <p>Permette di ritornare alla riga selezionata senza salvare/memorizzare il dato modificato</p> <p>Tenerlo premuto per l'avanzamento veloce.</p>	

ACCENSIONE E SPEGNIMENTO

La prima messa in servizio dell'apparecchio deve essere eseguita dal Servizio Tecnico dopodiché l'apparecchio potrà funzionare automaticamente.

Il Responsabile dell'impianto potrà accendere o spegnere l'apparecchio operando come segue:

- Alimentare elettricamente il gruppo termico posizionando l'interruttore generale (IG) dell'impianto e quello principale (Ip) dell'apparecchio su "ON-acceso".

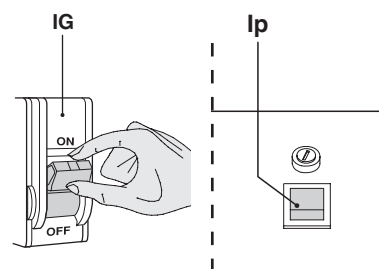

- Il display riporterà la videata di stand-by.
- Premere il tasto  per attivare la tastiera del DSP.

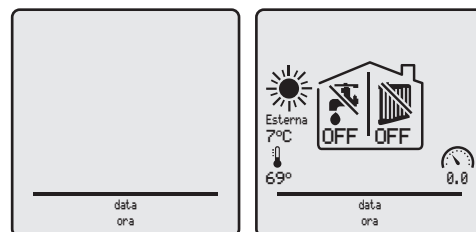

USO - RESPONSABILE IMPIANTO

PROCEDURA E ALBERI DI NAVIGAZIONE NEI MENÙ

Albero e procedura di navigazione del menù **UTENTE**

L'apparecchio lascia la fabbrica in configurazione STAND-BY.

Per scorrere le videate dei menù utilizzare i tasti riportati nello schema sottostante.

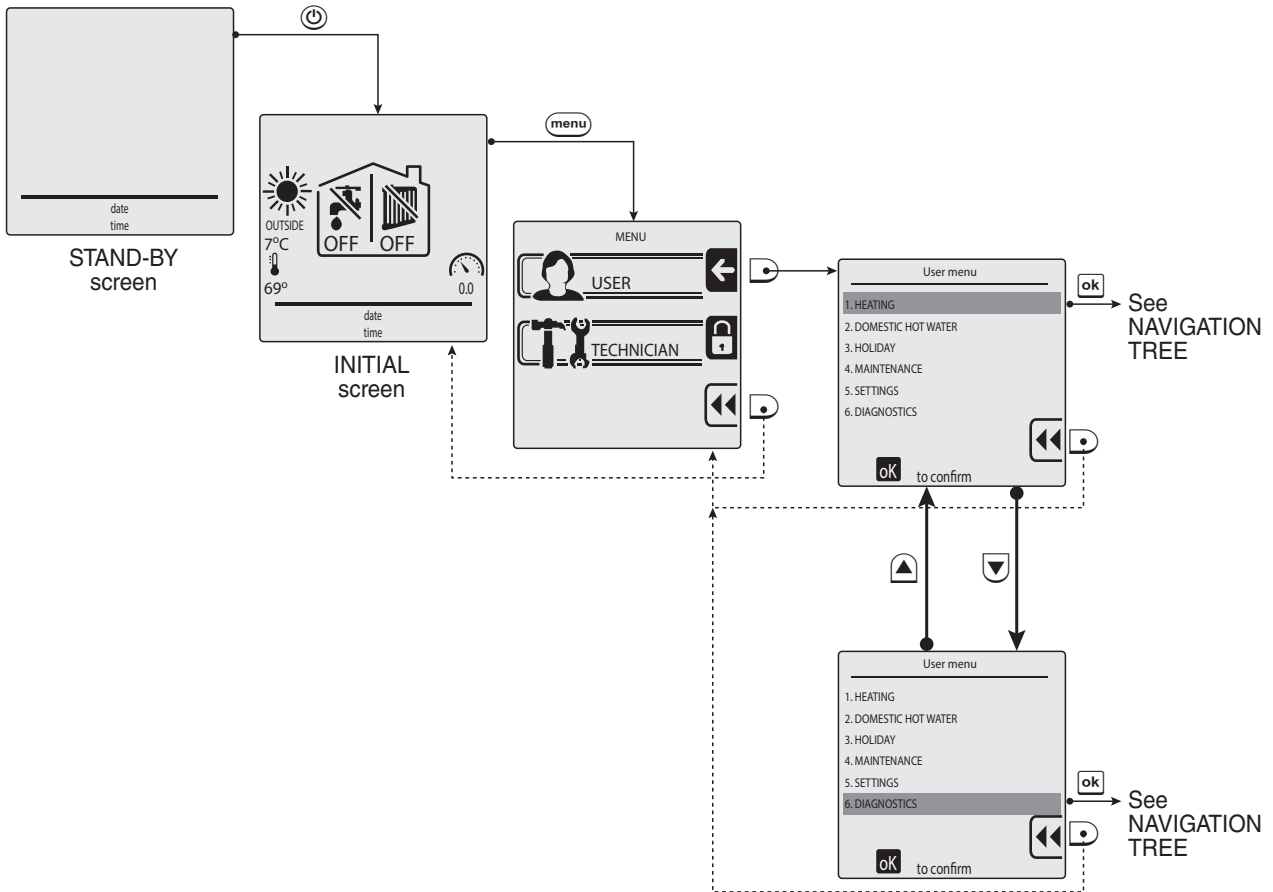



MENÙ UTENTE	Tasti	Sottomenù	Tasti	Righe	Tasti	Valore di fabbrica	Campo	
1. RISCALDAMENTO		1. Regolazione temperatura		1. Regolazione temperatura		75°C	20 ÷ T.max assoluta (*)	
			2. Temperatura esterna spegnimento		OFF	OFF / 7 ÷ 30°C		
			2. Riduzione setpoint ECO		--->	--->	50°C	0 ÷ 50°C
			3. Impostazioni timer		1. Abilita / disabilita timer		Abilitato	Abilitato / Disabilitato
					2. Impostazioni timer		Lunedì	giorni della settimana
2. ACQUA SANITARIA		1. Regolazione temperatura		--->	--->	80°C (**)	35 ÷ 85°C	
		2. Riduzione setpoint ECO		--->	--->	20°C	0 ÷ 50°C	
				3. Impostazioni timer		1. Abilita / disabilita timer		Abilitato
					2. Impostazioni timer		Lunedì	giorni della settimana
		3. VACANZA		1. Temperatura riscaldamento		--->	--->	20°C
			2. Temperatura acqua sanitario		--->	--->	80°C (**)	30 ÷ 85°C
4. MANUTENZIONE		1. Informazione assistenza		--->	--->	solo in visualizzazione		
			2. Data manutenzione		--->	solo in visualizzazione		
5. IMPOSTAZIONI		1. Lingua		English / Italiano		Italiano	English / Italiano	
		2. Unità di misura		Fahrenheit / Celsius		Celsius	Fahrenheit / Celsius	
				3. Impostazione data		--->	--->	giorno / mese / anno
			4. Impostazione orologio		24 ore / 12 ore		ore : minuti	
			5. Ripristina impostazioni iniziali		--->	--->	OK per ripristinare	
6. DIAGNOSTICA		1. Informazioni caldaia		solo visualizzazione dei parametri e dei valori impostati				
		2. Storia errori		solo visualizzazione storia degli errori / guasti				

(*) Temperatura massima assoluta impostata al punto "1.2.1" del menù tecnico.













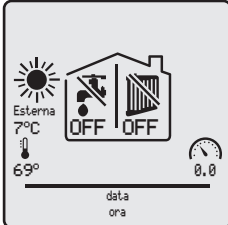

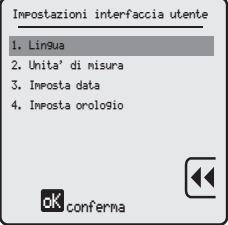

(**) - Se "2.5 TIPO RICHIESTA" del menù tecnico = "Contatto" allora "Valore di fabbrica" = 80°C con "Campo" = 30 ÷ 85°C.

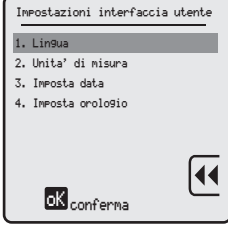
- Se "2.5 TIPO RICHIESTA" del menù tecnico = "Sensore" allora "Valore di fabbrica" = 60°C con "Campo" = 10 ÷ 65°C.

SIGNIFICATI DELLE RIGHE DEL MENÙ UTENTE

Rif. riga menù	Titolo riga	Significato
1. RISCALDAMENTO		
1.1.1	Regolazione temperatura	Impostazione setpoint della temperatura in mandata (riscaldamento)
1.1.2	Temperatura esterna spegnimento	Impostazione setpoint della temperatura esterna per il passaggio automatico in "modalità estate"
1.2	Riduzione setpoint ECO	Impostazione del valore di riduzione della temperatura in mandata per il "regime ridotto" (diurno o notturno)
1.3.1	Abilita/Disabilita timer locale	Abilitazione o Disabilitazione dell'osservanza delle "fasce orarie riscaldamento" impostate per i vari giorni della settimana
1.3.2	Impostazione timer	Impostazione delle "fasce orarie riscaldamento" valide per i vari giorni della settimana
2. ACQUA SANITARIA		
2.1	Regolazione temperatura	Impostazione setpoint della temperatura per l'ACS
2.2	Riduzione setpoint ECO	Impostazione del valore di riduzione della temperatura per l'ACS in "regime ridotto" (diurno o notturno)
2.3.1	Abilita/Disabilita timer locale	Abilitazione o Disabilitazione dell'osservanza delle "fasce orarie produzione di ACS" impostate per i vari giorni della settimana
2.3.2	Impostazione timer	Impostazione delle "fasce orarie produzione di ACS" valide per i vari giorni della settimana
3. VACANZA		
3.1	Temperatura riscaldamento	Impostazione Setpoint temperatura di mandata durante il periodo vacanza
3.2	Temperatura acqua sanitaria	Impostazione Setpoint ACS durante il periodo "vacanza"
4. MANUTENZIONE		
4.1	Informazioni assistenza	Visualizzazione del numero di telefono assistenza
4.2	Data manutenzione	Visualizzazione della data prossima manutenzione
5. IMPOSTAZIONI		
5.1	Lingua	Selezione della lingua (inglese o italiano)
5.2	Unità di misura	Selezione delle unità di misura (Celsius o Fahrenheit)
5.3	Imposta data	Impostazione o Modifica della data corrente. A seconda della data, il passaggio da ora legale ad ora solare avverrà automaticamente.
5.4	Imposta orologio	Selezione tra formato 12 o 24 ore - Impostazione o Modifica dell'ora corrente
5.5	Ripristina impostazioni iniziali	Ripristino delle impostazioni di fabbrica
6. DIAGNOSTICA		
6.1	Informazioni caldaia	Visualizzazione dello stato della caldaia e delle temperature misurate. Per la visualizzazione selezionare il messaggio, premere OK e visualizzare i valori scorrendo con le frecce  
6.2	Storia errori	Visualizzazione lista errori.

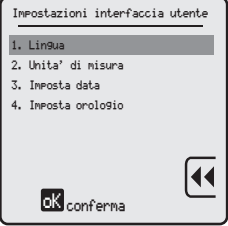

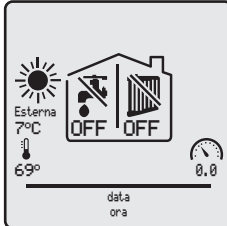









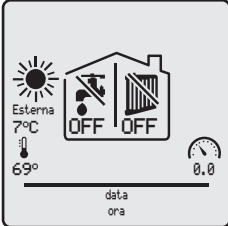
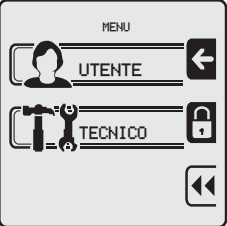



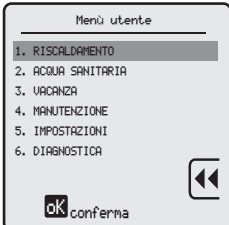
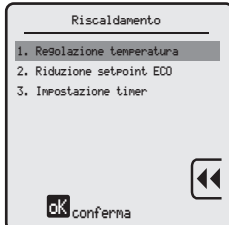

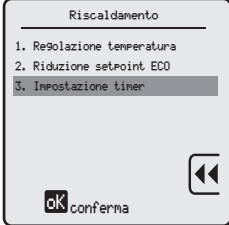
CAMBIO LINGUA













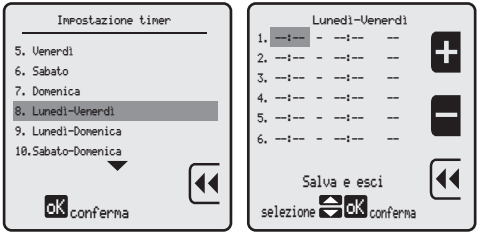









Tasto da premere	Descrizione	Visualizzazione
 	<p>per visualizzare la videata dei MENÙ</p> <p>per entrare nel MENÙ UTENTE</p>	 
 4 VOLTE 	<p>per selezionare "5. IMPOSTAZIONI"</p> <p>per confermare ed entrare nella riga selezionata</p>	 
	<p>per confermare ed entrare nella riga "1. Lingua"</p>	 
  	<p>per selezionare la lingua desiderata tra quelle disponibili (Inglese, Italiano, Polacco, Francese, Spagnolo, Russo).</p> <p>per confermare la lingua scelta e tornare al menù precedente</p>	 
	<p>Per tornare alla videata iniziale</p>	

IMPOSTAZIONE TIMER

È possibile effettuare la programmazione di fasce orarie (periodi di tempo) durante le quali si desidera che il gruppo termico funzioni, se c'è richiesta di calore, e quelle durante le quali rimanga spento, oppure in regime ECO se in presenza di sonda esterna.

Le fasce orarie programmabili sono al massimo 6 nelle 24 ore ognuna delle quali deve essere identificata da un orario di inizio (ON), ed uno di fine (OFF). L'intervallo minimo di programmazione è di mezz'ora.

Tasto da premere	Descrizione	Visualizzazione
 	<p>per visualizzare la videata dei MENÙ</p> <p>per entrare nel MENÙ UTENTE</p>	 
  	<p>per selezionare "1. RISCALDAMENTO"</p> <p>oppure</p> <p>per selezionare "2. ACQUA SANITARIA"</p> <p>NOTA: la procedura di impostazione timer è uguale per entrambe le funzioni.</p>	 
 2 VOLTE 	<p>per selezionare "3. Impostazione timer"</p> <p>per confermare ed entrare nella riga selezionata</p>	 
  	<p>per selezionare Abilitato o Disabilitato</p> <p>per confermare la selezione scelta e ritornare alla riga "1. Abilita/disabilita timer locale"</p> <p>ATTENZIONE: se la scelta fatta è DISABILITATO, la programmazione timer viene memorizzata ma non attiva.</p>	 
 	<p>per selezionare "3. Impostazione timer"</p> <p>per confermare ed entrare nella riga selezionata</p>	 

Tasto da premere	Descrizione	Visualizzazione
  	<p>per selezionare il giorno singolo o il gruppo di giorni della settimana</p> <p>per confermare ed entrare nella riga selezionata</p>	 
 o    	<p>per impostare l'orario di "inizio" della prima fascia</p> <p>per selezionare l'orario di "fine" della prima fascia</p> <p>per selezionare la modalità di funzionamento della prima fascia tra ON, ECO e -- (caldaia OFF)</p> <p>per passare alla seconda fascia. Per le impostazioni procedere come descritto per la prima fascia.</p> <p>NOTA: la procedura di inserimento degli orari è la medesima per ogni fascia selezionata.</p>	   
 	<p>per selezionare "Salva e esci" o "Copia Giorno" (nel caso in cui si voglia copiare al giorno successivo la programmazione inserita)</p> <p>per salvare le impostazioni effettuate e ritornare alla riga del giorno singolo o del gruppo di giorni della settimana selezionati in precedenza</p>	 
  	<p>per selezionare il giorno o i giorni mancanti e impostare le fasce orarie desiderate</p> <p>per confermare ed entrare nella riga selezionata.</p> <p>NOTA: la procedura di inserimento degli orari è la medesima per ogni fascia selezionata.</p>	 

USO - RESPONSABILE IMPIANTO













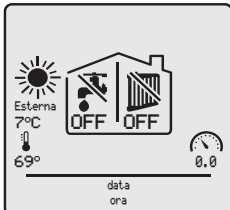
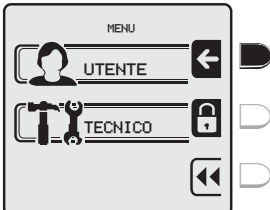



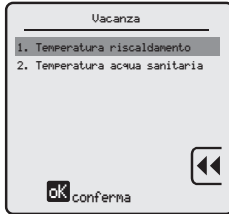

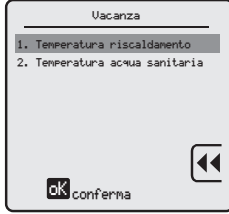

SPEGNIMENTO TEMPORANEO E PROGRAMMA VACANZE

Questa funzione permette di ridurre il regime di funzionamento del gruppo termico in caso di assenze temporanee, fine settimana, viaggi e soprattutto ne permette il ripristino automatico dopo il periodo di tempo prefissato.





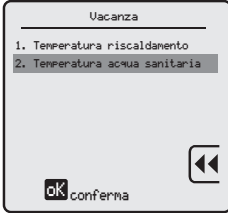





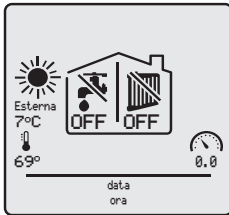







AVVERTENZE

- Durante il periodo di vacanza è indispensabile lasciare attive l'alimentazione elettrica e del gas all'apparecchio per consentire il corretto funzionamento.

Le temperature di consegna per l'impianto di riscaldamento e/o la produzione di acqua calda sanitaria, devono essere impostate come descritto di seguito:

Tasto da premere	Descrizione	Visualizzazione
 	<p>per visualizzare la videata dei MENÙ</p> <p>per entrare nel MENÙ UTENTE</p>	 
 2 VOLTE 	<p>per selezionare "3. VACANZA"</p> <p>per confermare ed entrare nella riga selezionata</p>	 
  o  	<p>per selezionare "1. Temperatura riscaldamento"</p> <p>per impostare il valore desiderato</p> <p>per confermare le impostazioni effettuate e ritornare alla riga "1. Temperatura riscaldamento"</p>	 
   o  	<p>per selezionare "2. Temperatura acqua sanitario"</p> <p>per confermare ed entrare nella riga selezionata</p> <p>per impostare il valore desiderato (solo in presenza di bollitore con sonda) (*)</p> <p>per confermare le impostazioni effettuate e ritornare alla riga "2. Temperatura acqua sanitario"</p>	 

(*) In presenza di bollitore con termostato fare attenzione a non impostare un valore troppo basso in quanto questo causerebbe una richiesta continua in sanitario.

Tasto da premere	Descrizione	Visualizzazione
	per tornare alla videata iniziale	 
	per visualizzare la data "Inizio vacanza"	
 o  	per impostare il giorno di inizio vacanza	 
	per selezionare il mese	
 o 	per impostare il mese	 
	per selezionare l'anno	
 o 	per impostare l'anno	 
	per confermare le impostazioni effettuate ed entrare nella videata "Fine vacanza".	
	NOTA: per le impostazioni di giorno, mese e anno di fine vacanza seguire la stessa procedura di "Inizio vacanza".	

MANUTENZIONE

Si ricorda che la Legislazione OBBLIGA IL RESPONSABILE DELL'IMPIANTO TERMICO a far eseguire, DA PERSONALE PROFESSIONALMENTE QUALIFICATO, la MANUTENZIONE PERIODICA e la MISURA DEL RENDIMENTO DI COMBUSTIONE.

Il Servizio Tecnico può adempiere a questo importante obbligo legislativo.

La MANUTENZIONE PERIODICA significa:

- Maggiore sicurezza
- Minori costi di esercizio
- Maggiore durata della caldaia
- La tranquillità di non incorrere in onerose sanzioni in caso di controlli.

PULIZIA ORDINARIA

La pulizia interna dell'apparecchio e la rimozione dei depositi di combustione dalle superfici di scambio è un'operazione da effettuarsi **almeno una volta l'anno**, da personale professionalmente qualificato.

È una condizione essenziale per ridurre i consumi, le emissioni inquinanti e il mantenimento delle prestazioni ed il prodotto affidabile nel tempo.

Prima di iniziare le operazioni di pulizia:

- Posizionare l'interruttore generale (IG) dell'impianto e quello principale (Ip) dell'apparecchio su "OFF-spento"
- Chiudere i rubinetti di intercettazione del combustibile.

PULIZIA ESTERNA

La pulizia della mantellatura può essere effettuata con panni inumiditi con acqua e sapone. Nel caso di macchie tenaci inumidire il panno con miscela al 50% di acqua ed alcool denaturato o con prodotti specifici.

Terminata la pulizia asciugare l'apparecchio con cura.

AVVERTENZE

- Non usare prodotti abrasivi, benzina o trielina.

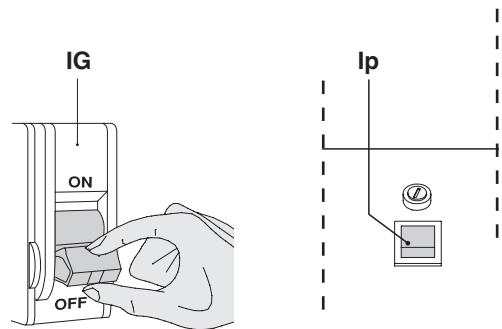

Informazioni tecniche conformi al Reg. 813/2013 All.II punto 5

Descrizione	Simbolo	Unità	POWERCOND 115	POWERCOND 150	POWERCOND 200	POWERCOND 240	POWERCOND 280
Caldaia a condensazione:			Si	Si	Si	Si	Si
Caldaia a bassa temperatura:			No	No	No	No	No
Caldaia di tipo B1:			No	No	No	No	No
Apparecchio di cogenerazione per il riscaldamento d'ambiente:			No	No	No	No	No
Apparecchio di riscaldamento misto:			No	No	No	No	No
Potenza termica Nominale:	P_{nominale}	kW	113	150	200	235	275
Potenza termica utile							
Potenza nominale e regime ad alta temperatura:	P4	kW	109,7	146,7	196	229,8	269,2
Al 30 % della potenza termica nominale e a un regime a bassa temperatura:	P1	kW	20	29	34,7	41,5	48,3
Efficienza energetica stagionale del riscaldamento d'ambiente:	η_s	%	92	92	92	92	92
Alla potenza termica nominale e a un regime ad alta temperatura:	η_4	%	86,6	86,9	88	87,8	87,6
Al 30 % della potenza termica nominale e a un regime a bassa temperatura:	η_1	%	97	96,8	96,8	96,8	96,8
Consumo ausiliario di elettricità							
A pieno carico:	Elmax	kW	0,170	0,274	0,263	0,284	0,287
A carico parziale:	Elmin	kW	0,025	0,027	0,041	0,041	0,044
In modo Stand-by:	PSB	kW	0,004	0,007	0,010	0,007	0,006
Dispersione termica in stand-by:	Pstby	kW	0,276	0,301	0,327	0,352	0,377
Consumo energetico del bruciatore di accensione:	Pign	kW	0	0	0	0	0
Emissioni di ossidi di Azoto:	NOx	mg/kWh	50	41	54	48	48

SMALTIMENTO A FINE VITA

APPARECCHI IN DISUSO

Quando si decida per la disattivazione definitiva della caldaia, far effettuare da personale professionale qualificato le operazioni relative alla messa fuori servizio, accertandosi che vengano precedentemente disinserite le alimentazioni elettriche, idrica e del combustibile.

Questo apparecchio contiene materiali potenzialmente riciclabili che possono essere riutilizzati. I componenti sono facilmente separabili ed in questo modo possono essere smistati e sottoposti a riciclaggio o smaltimento.

- I componenti elettrici ed elettronici non più utilizzabili devono essere raccolti separatamente e riciclati in modo compatibile con l'ambiente.
- Non smaltire né il prodotto, né gli accessori con i rifiuti domestici. Assicurarsi che il prodotto e tutti gli accessori vengano smaltiti a regola d'arte.
- Osservare sempre tutte le norme vigenti

ATTENZIONE

Le caldaie a gas sono apparecchi elettrici ed elettronici (AEE) e nel momento in cui vengono dismesse diventano rifiuti elettrici ed elettronici (RAEE): come tali devono essere smaltiti nel rispetto della legislazione vigente.

Le caldaie a gas sono classificate come apparecchi domestici e devono essere smaltite unitamente alle lavatrici, alle lavastoviglie e alle asciugatrici (rifiuti RAEE R2).

È fatto divieto dalla legge lo smontaggio delle caldaie a gas e il loro smaltimento attraverso canali non specificatamente previsti dalla legge.

L'utente ha il diritto di poter conferire la caldaia a gas dismessa, integra nella sua costruzione, nell'isola ecologica del comune in cui è residente.

L'installatore e l'utente hanno il diritto di potere conferire la caldaia a gas dismessa, integra nella sua costruzione, in ragione di uno contro uno, al punto vendita dove acquistano la caldaia a gas nuova.

IMBALLO

Per quanto riguarda l'imballo la SAVIO si attiene sempre all'utilizzo di componenti riciclabili ed ecologici.

Tutti i materiali utilizzati per gli imballi rispettano l'ambiente e sono riutilizzabili; adottare quindi i sistemi di riciclaggio specifici del proprio paese, che garantiscono un ottimale riutilizzo.

- Smaltire il materiale d'imballaggio della caldaia nel rispetto delle norme per la tutela ambientale.

NOTE

NOTE



098074302
17962.0780.0

3623 24A4 IT
3623 24A4 IT



BSG Caldaie a Gas S.p.a.

*Sede Legale, commerciale, amministrativa,
Stabilimento e Assistenza tecnica*

33170 PORDENONE (Italy) – Via Pravolton, 1/b



+39 0434.238311



www.saviocaldaie.it

Assistenza tecnica



www.saviocaldaie.it/assistenza



Il presente manuale sostituisce il precedente.

La BSG Caldaie a Gas S.p.A., nella costante azione di miglioramento dei prodotti, si riserva la possibilità di modificare i dati espressi in questo manuale in qualsiasi momento e senza preavviso. Garanzia dei prodotti secondo D. Lgs. n. 24/2002