

Enerpiù Split

**MANUALE SISTEMA
PER L'UTENTE
PRIMO AVVIO
PER L'INSTALLATORE**

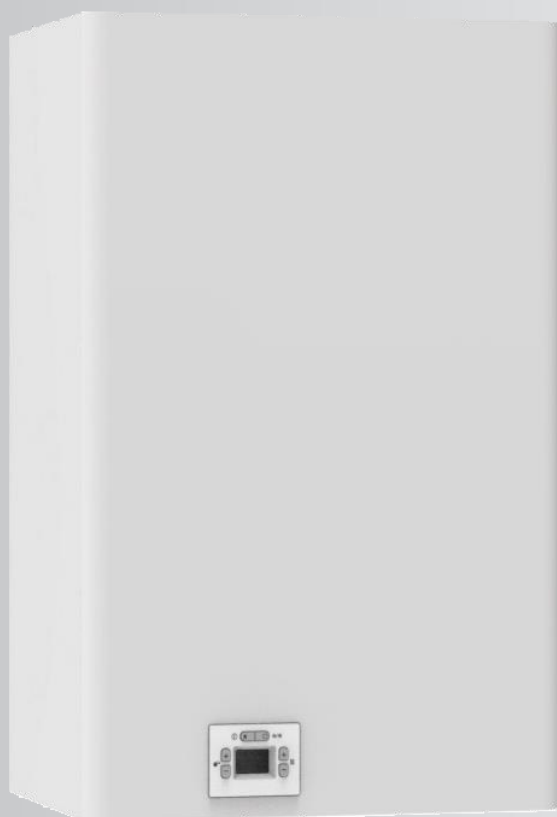

MANUALE UTENTE

LEGENDA SIMBOLI CONTROLLO REMOTO

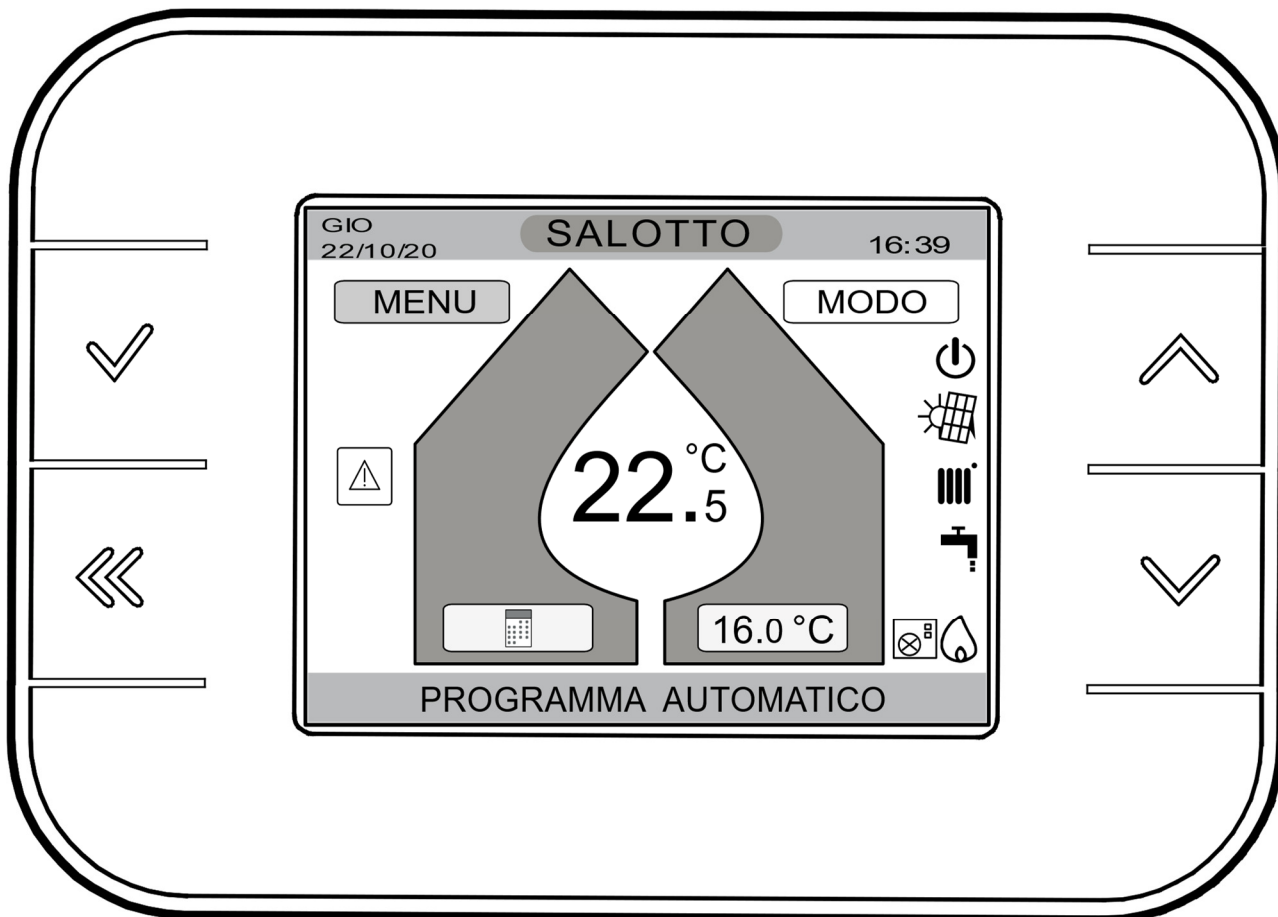

Legenda simboli	Descrizione
	Spento: riscaldamento e sanitario disabilitati (è attiva solo la protezione antigelo)
	Inverno: riscaldamento abilitato. Quando il simbolo lampeggia significa che vi è una richiesta di calore in corso.
	Estate: raffrescamento abilitato. Quando il simbolo lampeggia significa che vi è una richiesta di raffrescamento in corso.
	Modo di funzionamento: quando il simbolo lampeggia è in atto il riscaldamento dell'acqua contenuta nel bollitore sanitario o un prelievo sanitario con integrazione della caldaia. Nota: se disabilito questa funzione disabilito la messa in temperatura del bollitore. Il prelievo istantaneo è sempre abilitato.
	Caldaia accesa

	Pompa di calore in funzione. Quando il simbolo lampeggia il compressore è attivo.
	Anomalia in corso
	Solare: impianto solare abilitato. Lampeggia quando è in funzione la pompa solare.
	Programmazione oraria disponibile (presente se sonda ambiente è assegnata ad una zona)

Legenda tasti	Descrizione
	Tasto di conferma (OK)
	Tasto "indietro" (ritorno al menu precedente)
	Tasto "su" (scorrimento verso l'alto dei Menu)
	Tasto "giù" (scorrimento verso il basso dei Menu)

SCHERMATA INZIALE

<p>M</p>	<p>Controllo Remoto. Attraverso la schermata principale del Controllo Remoto è possibile accedere alle funzioni utente del sistema agendo sui tasti ^ v è possibile scorrere i seguenti menu:</p> <ul style="list-style-type: none"> • (A) MENU • (B) VISUALIZZAZIONE ANOMALIE • (C) PROGRAMMAZIONE ORARIA • (D) FORZATURA TEMPORANEA TEMPERATURA • (E) IMPOSTAZIONE ZONA • (F) SELEZIONE ZONA <p>Premere il tasto v per confermare o il tasto << per ritornare alla schermata precedente.</p>	
-----------------	---	--

SELEZIONE ZONA (F)

<p>M</p>	<p>Se il sistema è configurato per la gestione di due zone è possibile eseguire la selezione per le impostazioni. Utilizzare il tasto ^ o v per evidenziare il punto (F). Premere il tasto v o << per selezionare la zona interessata. Se il sistema è configurato per una singola zona, l'azione dei tasti non genera alcun risultato.</p>	
-----------------	---	--

RICHIESTA DA ZONA CON TERMOSTATO AMBIENTE

<p>M</p>	<p>Modalità inverno Il simbolo del radiatore (1) viene acceso quando nelle zone è presente una richiesta proveniente dal crono-termostato ambiente. Il simbolo del radiatore (2) lampeggia per indicare che la richiesta è attiva ed inviata alla PDC.</p>	
<p>M</p>	<p>Modalità estate Il simbolo del fiocco di neve (1) viene acceso quando nelle zone è presente una richiesta proveniente dal crono-termostato ambiente. Il simbolo del fiocco di neve (2) lampeggia per indicare che la richiesta è attiva ed inviata alla PDC.</p>	

RICHIESTA DA ZONA CON SONDA AMBIENTE

La sonda di temperatura ambiente è presente nel gestore di sistema (remoto) o nelle sonde wireless disponibili come accessorio (nelle versioni solo temperatura o temperatura e umidità).

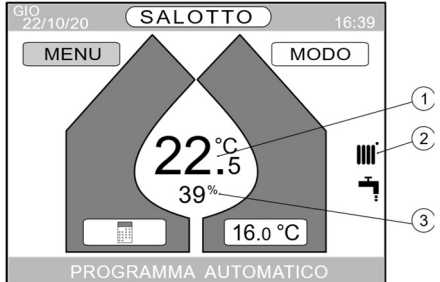
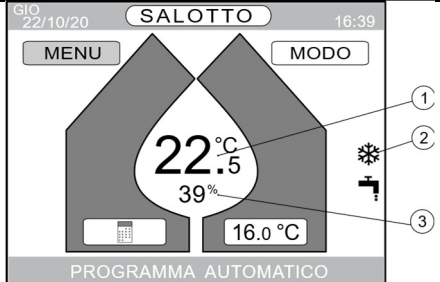
<p>M</p>	<p>Modalità inverno Viene visualizzata la temperatura ambiente (1) misurata dalla sonda (presente nel gestore ambiente o dalle sonde wireless). Il valore della percentuale di umidità (3) è disponibile solamente l'abbinamento delle sonde di temperatura ed umidità disponibili come accessorio.</p> <p>Il simbolo del radiatore (2) lampeggia per indicare che la richiesta è attiva ed inviata ai generatori.</p>	
	<p>Modalità estate Viene visualizzata la temperatura ambiente (1) misurata dalla sonda (presente nel gestore ambiente o dalle sonde wireless). Il valore della percentuale di umidità (3) è disponibile solamente l'abbinamento delle sonde di temperatura ed umidità disponibili come accessorio.</p> <p>Il simbolo del fiocco di neve (2) lampeggia per indicare che la richiesta è attiva ed inviata alla PDC.</p>	

CONFIGURAZIONE SISTEMA







STRUTTURA AREA MENU UTENTE

MENU	L2	L3	L4	L5	L6	Valore default	min	max	Liv	Nuovo valore	Nota		
MENU INFORMAZIONI	P1		TEMP MANDATA RISC						UTENTE		Temperatura mandata caldaia		
			TEMP ACCUMULO SAN						UTENTE		Temperatura sanitario di caldaia		
			TEMP USCITA PDC							UTENTE		Temperatura mandata PDC	
			TEMP RITORNO PDC							UTENTE		Temperatura ritorno PDC	
			TEMP ESTERNA							UTENTE		Temperatura esterna letta da PDC o Caldaia	
			TEMP COLLETTORE SOLARE							UTENTE		Temperatura collettore solare (se presente)	
			TEMP ACCUMULO SOLARE							UTENTE		Temperatura accumulo solare (se presente)	
			PRESSIONE IMPIANTO							UTENTE		Pressione impianto riscaldamento letto da caldaia (se disponibile)	
			TEMP MEDIA CLIMATICA							UTENTE		Temperatura media climatica per il cambio E/I automatico	
			TEMP MEDIA SORGENTI							UTENTE		?	
			SETPOINT RISCALDAMENTO							UTENTE		Valore del SetPoint calcolato ed inviato alla PDC	
			SETPOINT RAFFRESCAMENTO							UTENTE		Valore del SetPoint calcolato ed inviato alla PDC	
			EFF. PDC – COP							UTENTE		Valore COP calcolato interpolando SetPoint PDC e temperatura esterna. Utilizzato per scelta generatore in modalità ???	
			COP CONVENIENZA							UTENTE		Rapporto fra efficienza PDC e Caldaia. Utilizzato per scelta generatore da utilizzare per integrazione "ECOLOGICA"	
			MENU IMPOSTAZIONI	P3		TEMPERATURA ZONA MIX1						UTENTE	
TEMPERATURA ZONA MIX2									UTENTE		Temperatura sonda zona mix2 (se presente)		
TEMP BOLLITORE BASSA									UTENTE		Temperatura sonda zona mix2 (se presente) non utilizzato		
3-WAY ACTIVATION REQ									UTENTE		Stato valvola 3 vie PDC (non utilizzato se caldaia istantanea)		
DIGITAL OUTPUT									UTENTE		???		
FLOW CALCULATION									UTENTE		Valore portata acqua PDC		
ANALOG OUTPUT									UTENTE		Valore del comando pompa PDC (1000=0%, 0=MAX)		
SETPOINT ZONA MIX1									UTENTE		Valore SetPoint calcolato per la zona MIX1		
SETPOINT ZONA MIX2									UTENTE		Valore SetPoint calcolato per la zona MIX2		
TEMP BOLLITORE PDC									UTENTE		Valore temperatura bollitore alto (se presente solare)		
ORA										UTENTE		Ora	
MIN										UTENTE		Minuto	
DATA										UTENTE		Data	
SUONO									ON		UTENTE		Impostazione suono (non presente)
DISPLAY											UTENTE		Durata del mantenimento dell'illuminazione del remoto dopo l'ultimo utilizzo
MENU AVANZATE			ILLUMINAZIONE			5	1	15	UTENTE				
			LINGUA			ITALIANO / ENGLISH			UTENTE		Lingua dei testi visualizzati		
			RISCALDAMENTO			SALOTTO		40	25	65	UTENTE		Set point zona
			SET POINT			CAMERA		40	25	65	UTENTE		Set point zona (se presente)
			(menu attivo se una zona è configurata con termostato ambiente)										
			SANITARIO COMFORT					30	30	52	UTENTE		Set point temperatura acqua sanitario
			RAFFRESCAMENTO					18	7	30	UTENTE		Set point raffrescamento PDC in funzione estate
			INTERESI AMBIENTE					0,5	0,1	3	UTENTE		Interesi sul setpoint ambiente per determinare la fine della richiesta di riscaldamento o raffrescamento
			CONFERMA / ANNULLA								UTENTE		Attiva il funzionamento in riscaldamento/raffrescamento automatico con programmazione oraria per zona con sonda ambiente. Attiva anche sanitario
			RISPARMIO								UTENTE		Attiva il funzionamento in riscaldamento/raffrescamento automatico con programmazione oraria per zona con sonda ambiente. Attiva anche sanitario
			CONFERMA / ANNULLA								UTENTE		Attiva funzionamento come AUTO ma con Set Point ambiente -3°C in inverno e +3°C per raffrescamento
			VACANZA								UTENTE		Disabilita le richieste di riscaldamento, raffrescamento e sanitario fino ad una certa data e ora impostata
			SOLO SANITARIO								UTENTE		Disabilita le richieste di riscaldamento e raffrescamento mantenendo attive solo le richieste di sanitario
			STAND BY								UTENTE		Disattiva tutte le richieste garantendo comunque la protezione antigelo
			ESTATE/INVERNO								UTENTE		ESTATE: Forza il funzionamento in riscaldamento indipendentemente dalla temperatura esterna INVERNO: Forza il funzionamento in riscaldamento indipendentemente dalla temperatura esterna MODO AUTO: Commuta il funzionamento in riscaldamento o raffrescamento automaticamente in base alla temperatura esterna mediata
COMFORT								UTENTE		Attiva il funzionamento in riscaldamento/raffrescamento e sanitario			

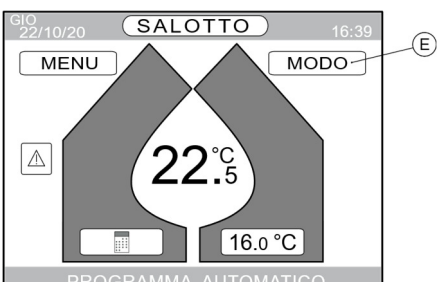



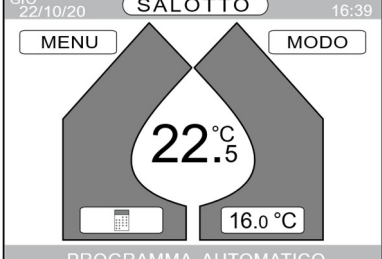

MENU	L2	L3	L4	L5	L6	Valore default	min	max	Liv	Nuovo valore	Nota
	MODO ZONE CON 2 TERMOSTATI AMBIENTE	VACANZA	ORA / MIN / DATA						UTENTE		Disabilita le richieste di riscaldamento, raffrescamento e sanitario fino ad una certa data e ora impostata
		SOLO SANITARIO	CONFERMA / ANNULLA						UTENTE		Disabilita le richieste di riscaldamento e raffrescamento mantenendo attive solo le richieste di sanitario
		STAND BY	CONFERMA / ANNULLA						UTENTE		Disattiva tutte le richieste garantendo comunque la protezione antigelo
		ESTATE/INVERNO	INVERNO / ESTATE / MODO AUTO						UTENTE		ESTATE: Forza il funzionamento in raffrescamento indipendentemente dalla temperatura esterna INVERNO: Forza il funzionamento in riscaldamento indipendentemente dalla temperatura esterna MODO AUTO: Commuta il funzionamento in riscaldamento o raffrescamento automaticamente in base alla temperatura esterna mediata

Alcune voci del menu potranno essere disabilitate in funzione delle configurazioni selezionate in fase d'installazione.

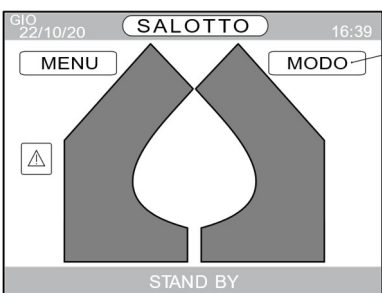
MODO (E) – Sistema base / Sistema Base + 1 Zona con S.A.





<p>m</p>	<p>Attraverso il menu “MODO” è possibile impostare il funzionamento della zona selezionata Utilizzare il tasto ^ o v per evidenziare il punto (E). Premere il tasto v per confermare.</p>													
	<p>Utilizzare il tasto ^ o v per evidenziare “AUTO”. Premere il tasto v per confermare.</p> <p>Tabella selezione MODO</p> <table border="1" data-bbox="231 683 917 1332"> <tr> <td>AUTO</td> <td>Il sistema lavora con il programma orario</td> </tr> <tr> <td>RISPARMIO</td> <td>il set-point di temperatura relativo al programma orario varia di -3°C in riscaldamento e di +3°C in raffrescamento. I valori di ±3°C si riferiscono alla temperatura ambiente.</td> </tr> <tr> <td>VACANZA</td> <td>il sistema è disabilitato fino alla data e ora impostate.</td> </tr> <tr> <td>SOLO SANITARIO</td> <td>il riscaldamento/raffrescamento è disabilitato, è abilitato il sanitario.</td> </tr> <tr> <td>STAND BY</td> <td>il sistema è disabilitato, sul display appare il simbolo </td> </tr> <tr> <td>ESTATE / INVERNO / MODO AUTO</td> <td>in questa modalità è possibile forzare il sistema nel funzionamento INVERNO (riscaldamento), ESTATE (raffrescamento), MODO AUTO (cambio automatico della modalità ESTATE/INVERNO basato sul valore della temperatura esterna mediata (la sonda deve essere presente)</td> </tr> </table>	AUTO	Il sistema lavora con il programma orario	RISPARMIO	il set-point di temperatura relativo al programma orario varia di -3°C in riscaldamento e di +3°C in raffrescamento. I valori di ±3°C si riferiscono alla temperatura ambiente.	VACANZA	il sistema è disabilitato fino alla data e ora impostate.	SOLO SANITARIO	il riscaldamento/raffrescamento è disabilitato, è abilitato il sanitario.	STAND BY	il sistema è disabilitato, sul display appare il simbolo 	ESTATE / INVERNO / MODO AUTO	in questa modalità è possibile forzare il sistema nel funzionamento INVERNO (riscaldamento), ESTATE (raffrescamento), MODO AUTO (cambio automatico della modalità ESTATE/INVERNO basato sul valore della temperatura esterna mediata (la sonda deve essere presente)	
AUTO	Il sistema lavora con il programma orario													
RISPARMIO	il set-point di temperatura relativo al programma orario varia di -3°C in riscaldamento e di +3°C in raffrescamento. I valori di ±3°C si riferiscono alla temperatura ambiente.													
VACANZA	il sistema è disabilitato fino alla data e ora impostate.													
SOLO SANITARIO	il riscaldamento/raffrescamento è disabilitato, è abilitato il sanitario.													
STAND BY	il sistema è disabilitato, sul display appare il simbolo 													
ESTATE / INVERNO / MODO AUTO	in questa modalità è possibile forzare il sistema nel funzionamento INVERNO (riscaldamento), ESTATE (raffrescamento), MODO AUTO (cambio automatico della modalità ESTATE/INVERNO basato sul valore della temperatura esterna mediata (la sonda deve essere presente)													
	<p>Utilizzare il tasto ^ o v per evidenziare “CONFERMA”. Premere il tasto v per confermare.</p>													
	<p>Successivamente alla conferma, il display potrà apparire in questo modo (la temperatura al centro potrà essere differente a quanto visualizzato)</p>													

MODO (E) – Sistema base + 2 zone (2 zone con T.A. o 1 zona T.A + 1 zona con S.A.)

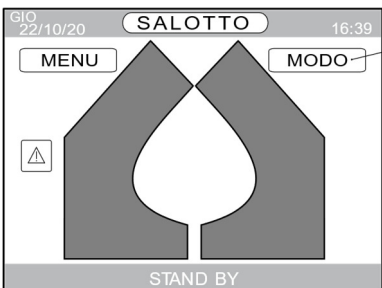
<p>m</p>	<p>Attraverso il menu “MODO” è possibile impostare il funzionamento della zona selezionata se associata Utilizzare il tasto ^ o v per evidenziare il punto (E). Premere il tasto v per confermare.</p> <p>Nota: per le sole zone con T.A.</p>					
	<p>Utilizzare il tasto ^ o v per evidenziare “COMFORT”. Premere il tasto v per confermare.</p> <p>Tabella selezione MODO</p> <table border="1" data-bbox="231 683 917 840"> <tr> <td>COMFORT</td> <td>Il sistema lavora seguendo le richieste provenienti dal crono termostato ambiente</td> </tr> <tr> <td>ZONA SPENTA</td> <td>il sistema è disabilitato, sul display appare il simbolo </td> </tr> </table>	COMFORT	Il sistema lavora seguendo le richieste provenienti dal crono termostato ambiente	ZONA SPENTA	il sistema è disabilitato, sul display appare il simbolo 	
COMFORT	Il sistema lavora seguendo le richieste provenienti dal crono termostato ambiente					
ZONA SPENTA	il sistema è disabilitato, sul display appare il simbolo 					
	<p>Utilizzare il tasto ^ o v per evidenziare “CONFERMA”. Premere il tasto v per confermare.</p>					







MODO (E) – Sistema base + 1 zona con T.A.

<p>m</p>	<p>Attraverso il menu “MODO” è possibile impostare il funzionamento della zona selezionata se associata Utilizzare il tasto ^ o v per evidenziare il punto (E). Premere il tasto v per confermare.</p>	
----------	---	--

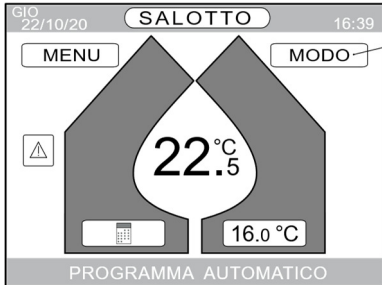



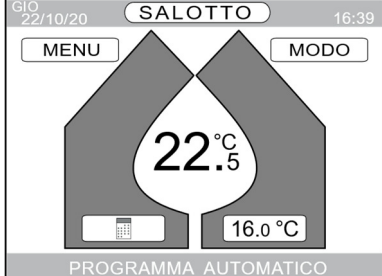

	<p>Utilizzare il tasto ^ o v per evidenziare “COMFORT”. Premere il tasto v per confermare.</p> <table border="1" data-bbox="231 302 917 806"> <tr> <td data-bbox="231 302 422 369">COMFORT</td> <td data-bbox="422 302 917 369">Il sistema lavora seguendo le richieste provenienti dal crono termostato ambiente</td> </tr> <tr> <td data-bbox="231 369 422 436">VACANZA</td> <td data-bbox="422 369 917 436">il sistema è disabilitato fino alla data e ora impostate.</td> </tr> <tr> <td data-bbox="231 436 422 504">SOLO SANITARIO</td> <td data-bbox="422 436 917 504">il riscaldamento/raffrescamento è disabilitato, è abilitato il sanitario.</td> </tr> <tr> <td data-bbox="231 504 422 582">STAND BY</td> <td data-bbox="422 504 917 582">il sistema è disabilitato, sul display appare il simbolo </td> </tr> <tr> <td data-bbox="231 582 422 806">ESTATE / INVERNO / MODO AUTO</td> <td data-bbox="422 582 917 806">in questa modalità è possibile forzare il sistema nel funzionamento INVERNO (riscaldamento), ESTATE (raffrescamento), MODO AUTO (cambio automatico della modalità ESTATE/INVERNO basato sul valore della temperatura esterna mediata (la sonda deve essere presente)</td> </tr> </table>	COMFORT	Il sistema lavora seguendo le richieste provenienti dal crono termostato ambiente	VACANZA	il sistema è disabilitato fino alla data e ora impostate.	SOLO SANITARIO	il riscaldamento/raffrescamento è disabilitato, è abilitato il sanitario.	STAND BY	il sistema è disabilitato, sul display appare il simbolo 	ESTATE / INVERNO / MODO AUTO	in questa modalità è possibile forzare il sistema nel funzionamento INVERNO (riscaldamento), ESTATE (raffrescamento), MODO AUTO (cambio automatico della modalità ESTATE/INVERNO basato sul valore della temperatura esterna mediata (la sonda deve essere presente)	
COMFORT	Il sistema lavora seguendo le richieste provenienti dal crono termostato ambiente											
VACANZA	il sistema è disabilitato fino alla data e ora impostate.											
SOLO SANITARIO	il riscaldamento/raffrescamento è disabilitato, è abilitato il sanitario.											
STAND BY	il sistema è disabilitato, sul display appare il simbolo 											
ESTATE / INVERNO / MODO AUTO	in questa modalità è possibile forzare il sistema nel funzionamento INVERNO (riscaldamento), ESTATE (raffrescamento), MODO AUTO (cambio automatico della modalità ESTATE/INVERNO basato sul valore della temperatura esterna mediata (la sonda deve essere presente)											
	<p>Utilizzare il tasto ^ o v per evidenziare “CONFERMA”. Premere il tasto v per confermare.</p>											

MODO (E) – Sistema base + 1 zona con T.A. + 1 zona con S.A.

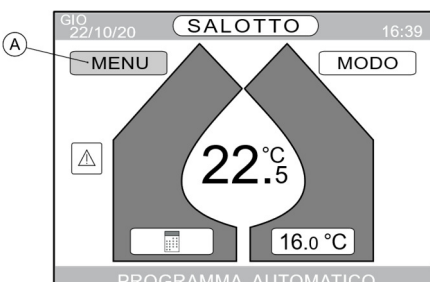
	<p>Zona con T.A. Per la gestione della zona comandata da T.A. vedi sezione <i>MODO (E) – Sistema base + 2 zone</i></p>	
--	---	--





	<p>Zona con S.A.</p>							
m	<p>Attraverso il menu “MODO” è possibile impostare il funzionamento della zona selezionata Utilizzare il tasto ^ o v per evidenziare il punto (E). Premere il tasto v per confermare.</p>							
	<p>Utilizzare il tasto ^ o v per evidenziare “AUTO”. Premere il tasto v per confermare.</p> <p>Tabella selezione MODO</p> <table border="1"> <tr> <td>AUTO</td> <td>Il sistema lavora con il programma orario</td> </tr> <tr> <td>RISPARMIO</td> <td>il set-point di temperatura relativo al programma orario varia di -3°C in riscaldamento e di +3°C in raffreddamento. I valori di ±3°C si riferiscono alla temperatura ambiente.</td> </tr> <tr> <td>ZONA SPENTA</td> <td>il sistema è disabilitato, sul display appare il simbolo </td> </tr> </table>	AUTO	Il sistema lavora con il programma orario	RISPARMIO	il set-point di temperatura relativo al programma orario varia di -3°C in riscaldamento e di +3°C in raffreddamento. I valori di ±3°C si riferiscono alla temperatura ambiente.	ZONA SPENTA	il sistema è disabilitato, sul display appare il simbolo 	
AUTO	Il sistema lavora con il programma orario							
RISPARMIO	il set-point di temperatura relativo al programma orario varia di -3°C in riscaldamento e di +3°C in raffreddamento. I valori di ±3°C si riferiscono alla temperatura ambiente.							
ZONA SPENTA	il sistema è disabilitato, sul display appare il simbolo 							
	<p>Utilizzare il tasto ^ o v per evidenziare “CONFERMA”. Premere il tasto v per confermare.</p>							
	<p>Successivamente alla conferma, il display potrà apparire in questo modo (la temperatura al centro potrà essere differente a quanto visualizzato)</p>							



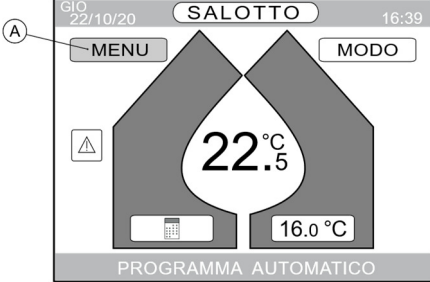

MENU INFORMAZIONI (A)

	<p>Utilizzare il tasto ^ o v per evidenziare l'area (A). Premere il tasto v per confermare.</p>	
A.2	<p>Utilizzare il tasto ^ o v per evidenziare la voce "INFORMAZIONI". Premere il tasto v per confermare</p>	
	<p>Se sono presenti due zone</p>	
A.2.3	<p>Utilizzare il tasto ^ per passare alla pagina successiva (il tasto v ritorna alla pagina precedente)</p>	
A.2.3.1	<p>Utilizzare il tasto ^ per passare alla pagina successiva (il tasto v ritorna alla pagina precedente) Tasto << per ritornare al menu superiore</p>	
A.2.3.1.1	<p>Utilizzare il tasto ^ per passare alla pagina successiva (il tasto v ritorna alla pagina precedente) Tasto << per ritornare al menu superiore</p>	

A.2.3.1.1	<p>Utilizzare il tasto ^ per passare alla pagina successiva (il tasto v ritorna alla pagina precedente) Tasto << per ritornare al menu superiore</p>	 <table border="1" data-bbox="1029 291 1348 376"> <tr> <td>SETPOINT ZONA MIX1</td> <td>—</td> </tr> <tr> <td>SETPOINT ZONA MIX2</td> <td>—</td> </tr> <tr> <td>TEMP BOLLITORE PDC</td> <td>19 °C</td> </tr> </table>	SETPOINT ZONA MIX1	—	SETPOINT ZONA MIX2	—	TEMP BOLLITORE PDC	19 °C
SETPOINT ZONA MIX1	—							
SETPOINT ZONA MIX2	—							
TEMP BOLLITORE PDC	19 °C							





MENU IMPOSTAZIONI (A)

	<p>Utilizzare il tasto ^ o v per evidenziare l'area (A). Premere il tasto v per confermare.</p>	
A.2	<p>Utilizzare il tasto ^ o v per evidenziare la voce "IMPOSTAZIONI". Premere il tasto v per confermare</p>	
	<p>Se sono presenti due zone</p>	
A.2.3	<p>Impostazione avanzate Utilizzare il tasto ^ o v per evidenziare la voce "IMPOSTAZIONI AVANZATE". Premere il tasto v per confermare.</p>	
A.2.3.1	<p>Utilizzare il tasto ^ o v per evidenziare la voce "SET POINT". Premere il tasto v per confermare.</p>	

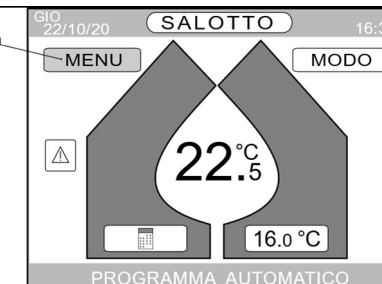
A.2.3.1.1	Utilizzare il tasto ^ o v per evidenziare la voce “SANITARIO COMFORT” . Premere il tasto v per confermare.	 <p>The screenshot shows the 'SET POINT' menu with the date 'GIO 22/10/20' and time '16:39'. The 'SANITARIO COMFORT' option is highlighted in grey, with 'RAFFRESCAMENTO' below it.</p>
A.2.3.1.1	Utilizzare il tasto ^ o v per modificare il valore. Premere il tasto v per confermare.	 <p>The screenshot shows the 'SET POINT' menu with the date 'GIO 22/10/20' and time '16:39'. The 'SANITARIO COMFORT' option is highlighted. The temperature '30 °C' is displayed in the center.</p>
	Utilizzare il tasto ^ o v per evidenziare la voce “IMPOSTAZIONI AVANZATE” . Premere il tasto v per confermare.	 <p>The screenshot shows the 'AVANZATE' menu with the date 'GIO 22/10/20' and time '16:39'. The 'SET POINT' option is highlighted in grey, with 'ISTERESI AMBIENTE' below it.</p>
A.2.3.1	Utilizzare il tasto ^ o v per evidenziare la voce “RAFFRESCAMENTO” . Premere il tasto v per confermare.	 <p>The screenshot shows the 'SET POINT' menu with the date 'GIO 22/10/20' and time '16:39'. The 'RAFFRESCAMENTO' option is highlighted in grey, with 'SANITARIO COMFORT' above it.</p>
A.2.3.2.1	Utilizzare il tasto ^ o v per modificare il valore. Premere il tasto v per confermare. Tasto << per ritornare al menu superiore.	 <p>The screenshot shows the 'SET POINT' menu with the date 'GIO 22/10/20' and time '16:39'. The 'RAFFRESCAMENTO' option is highlighted. The temperature '18 °C' is displayed in the center.</p>





MENU IMPOSTAZIONI – DATA E ORA (A)



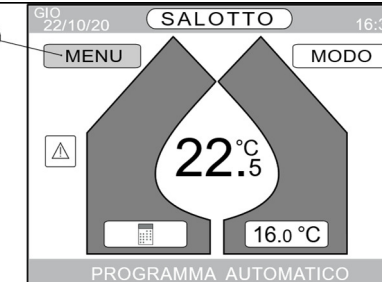



<p>Utilizzare il tasto ^ o v per evidenziare l’area (A). Premere il tasto v per confermare.</p>	 <p>The screenshot shows the 'SALOTTO' menu with the date 'GIO 22/10/20' and time '16:39'. The 'MENU' option is highlighted in grey, with 'MODO' to its right. A house icon displays '22.5 °C' and '16.0 °C'. The text 'PROGRAMMA AUTOMATICO' is at the bottom. A circled 'A' points to the 'MENU' button.</p>
--	--

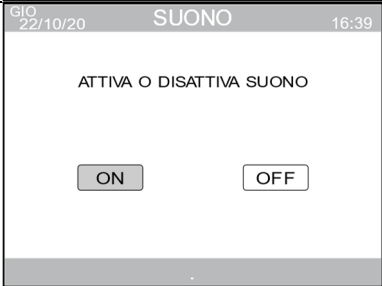
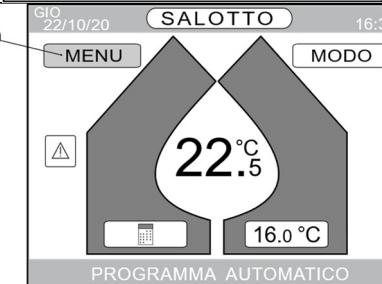

<p>Utilizzare il tasto ^ o v per evidenziare la voce “IMPOSTAZIONI”. Premere il tasto v per confermare</p>	
<p>Se sono presenti due zone</p>	
<p>Utilizzare il tasto ^ o v per evidenziare la voce “ORA E DATA”. Premere il tasto v per confermare</p>	
<p>Utilizzare il tasto ^ o v per selezionare il valore e quindi premere il tasto v per confermare. Il cursore si sposterà sul campo successivo.</p>	
<p>Al completamento, si ritornerà al menu principale</p>	

MENU IMPOSTAZIONI – DISPLAY (A)



<p>Utilizzare il tasto ^ o v per evidenziare l'area (A). Premere il tasto v per confermare.</p>	
--	--



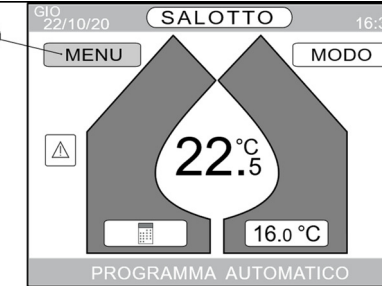

<p>Utilizzare il tasto ^ o v per evidenziare la voce “IMPOSTAZIONI”. Premere il tasto v per confermare</p>	 <p>The screenshot shows a menu with 'IMPOSTAZIONI' highlighted in grey. Other options are 'INFORMAZIONI' and 'MODO ZONE'.</p>
<p>Se sono presenti due zone</p>	 <p>The screenshot shows a menu with 'MODO ZONE' highlighted in grey. Other options are 'INFORMAZIONI' and 'IMPOSTAZIONI'.</p>
<p>Utilizzare il tasto ^ o v per evidenziare la voce “DISPLAY”. Premere il tasto v per confermare</p>	 <p>The screenshot shows the 'IMPOSTAZIONI' screen with 'DISPLAY' highlighted in grey. Other options are 'ORA E DATA' and 'AVANZATE'.</p>
<p>Utilizzare il tasto ^ o v per evidenziare la voce “SUONO”. Premere il tasto v per confermare</p>	 <p>The screenshot shows the 'DISPLAY' screen with 'SUONO' highlighted in grey. Other options are 'ILLUMINAZIONE' and 'LINGUA'.</p>
<p>Utilizzare il tasto ^ o v per evidenziare la voce desiderata. Premere il tasto v per confermare</p>	 <p>The screenshot shows the 'SUONO' screen with 'ATTIVA O DISATTIVA SUONO' and two buttons: 'ON' (highlighted) and 'OFF'.</p>
<p>Utilizzare il tasto ^ o v per evidenziare l'area (A). Premere il tasto v per confermare.</p>	 <p>The screenshot shows the 'SALOTTO' screen with a temperature display of 22.5°C and a secondary display of 16.0°C. A circled 'A' points to the top-left corner of the temperature display area. Other elements include 'MENU', 'MODO', and 'PROGRAMMA AUTOMATICO'.</p>

<p>Utilizzare il tasto ^ o v per evidenziare la voce “IMPOSTAZIONI”. Premere il tasto v per confermare</p>	 <p>The screenshot shows a menu with three options: 'INFORMAZIONI', 'IMPOSTAZIONI' (highlighted in grey), and 'MODO ZONE'. The status bar at the top shows 'GIO 22/10/20' and '16:39'.</p>
<p>Se sono presenti due zone</p>	 <p>The screenshot shows a menu with three options: 'INFORMAZIONI', 'IMPOSTAZIONI', and 'MODO ZONE' (highlighted in grey). The status bar at the top shows 'GIO 22/10/20' and '16:39'.</p>
<p>Utilizzare il tasto ^ o v per evidenziare la voce “DISPLAY”. Premere il tasto v per confermare</p>	 <p>The screenshot shows a settings menu with three options: 'ORA E DATA', 'DISPLAY' (highlighted in grey), and 'AVANZATE'. The status bar at the top shows 'GIO 22/10/20' and '16:39'.</p>
<p>Utilizzare il tasto ^ o v per evidenziare la voce “ILLUMINAZIONE”. Premere il tasto v per confermare</p>	 <p>The screenshot shows a settings menu with three options: 'SUONO', 'ILLUMINAZIONE' (highlighted in grey), and 'LINGUA'. The status bar at the top shows 'GIO 22/10/20' and '16:39'.</p>
<p>Utilizzare i tasti ^v per modificare il valore, quindi premere il tasto v per confermare</p>	 <p>The screenshot shows a settings menu with three options: 'SUONO', 'ILLUMINAZIONE', and 'LINGUA'. The 'ILLUMINAZIONE' option is selected, and the screen displays '5 MIN' in large text. Below the options, there is a bar that says 'IMPOSTA L'INTERVALLO'. The status bar at the top shows 'GIO 22/10/20' and '16:39'.</p>
<p>Utilizzare il tasto ^ o v per evidenziare la voce “LINGUA”. Premere il tasto v per confermare</p>	 <p>The screenshot shows a settings menu with three options: 'SUONO', 'ILLUMINAZIONE', and 'LINGUA' (highlighted in grey). The status bar at the top shows 'GIO 22/10/20' and '16:39'.</p>

	<p>Utilizzare il tasto ^ o v per evidenziare la lingua desiderata. Premere il tasto v per confermare</p>	
	<p>Successivamente la conferma, si ritorna automaticamente al menu principale.</p>	

MENU IMPOSTAZIONI – MODO ZONE (A) solo in caso di 2 zone

	<p>Questo menu è disponibile solamente se il sistema è stato configurato per la gestione di 2 zone.</p> <p>Utilizzare il tasto ^ o v per evidenziare l'area (A). Premere il tasto v per confermare.</p>	
	<p>Utilizzare il tasto ^ o v per evidenziare la voce "MODO ZONE". Premere il tasto v per confermare</p>	

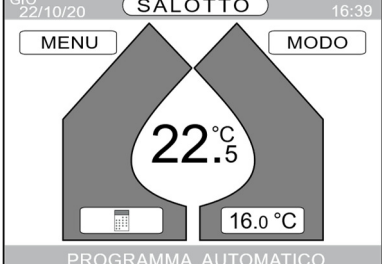
<p>Utilizzare il tasto ^ o v per evidenziare “AUTO”. Premere il tasto v per confermare.</p> <p>Tabella selezione MODO</p> <table border="1"> <tr> <td>AUTO</td> <td>Il sistema lavora con il programma orario</td> </tr> <tr> <td>RISPARMIO</td> <td>il set-point di temperatura relativo al programma orario varia di -3°C in riscaldamento e di +3°C in raffrescamento. I valori di ±3°C si riferiscono alla temperatura ambiente.</td> </tr> <tr> <td>VACANZA</td> <td>il sistema è disabilitato fino alla data e ora impostate.</td> </tr> <tr> <td>SOLO SANITARIO</td> <td>il riscaldamento/raffrescamento è disabilitato, è abilitato il sanitario.</td> </tr> <tr> <td>STAND BY</td> <td>il sistema è disabilitato, sul display appare il simbolo </td> </tr> <tr> <td>ESTATE / INVERNO / MODO AUTO</td> <td>in questa modalità è possibile forzare il sistema nel funzionamento INVERNO (riscaldamento), ESTATE (raffrescamento), MODO AUTO (cambio automatico della modalità ESTATE/INVERNO basato sul valore della temperatura esterna mediata (la sonda deve essere presente)</td> </tr> </table>	AUTO	Il sistema lavora con il programma orario	RISPARMIO	il set-point di temperatura relativo al programma orario varia di -3°C in riscaldamento e di +3°C in raffrescamento. I valori di ±3°C si riferiscono alla temperatura ambiente.	VACANZA	il sistema è disabilitato fino alla data e ora impostate.	SOLO SANITARIO	il riscaldamento/raffrescamento è disabilitato, è abilitato il sanitario.	STAND BY	il sistema è disabilitato, sul display appare il simbolo 	ESTATE / INVERNO / MODO AUTO	in questa modalità è possibile forzare il sistema nel funzionamento INVERNO (riscaldamento), ESTATE (raffrescamento), MODO AUTO (cambio automatico della modalità ESTATE/INVERNO basato sul valore della temperatura esterna mediata (la sonda deve essere presente)	
AUTO	Il sistema lavora con il programma orario												
RISPARMIO	il set-point di temperatura relativo al programma orario varia di -3°C in riscaldamento e di +3°C in raffrescamento. I valori di ±3°C si riferiscono alla temperatura ambiente.												
VACANZA	il sistema è disabilitato fino alla data e ora impostate.												
SOLO SANITARIO	il riscaldamento/raffrescamento è disabilitato, è abilitato il sanitario.												
STAND BY	il sistema è disabilitato, sul display appare il simbolo 												
ESTATE / INVERNO / MODO AUTO	in questa modalità è possibile forzare il sistema nel funzionamento INVERNO (riscaldamento), ESTATE (raffrescamento), MODO AUTO (cambio automatico della modalità ESTATE/INVERNO basato sul valore della temperatura esterna mediata (la sonda deve essere presente)												
<p>Utilizzare il tasto ^ o v per evidenziare “CONFERMA”. Premere il tasto v per confermare.</p>													
<p>Successivamente alla conferma, il display potrà apparire in questo modo (la temperatura al centro potrà essere differente a quanto visualizzato)</p>													

MENU (B) – ANOMALIE

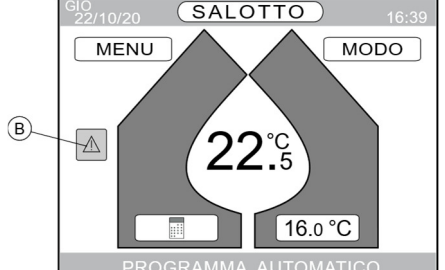
<p>Utilizzare il tasto ^ o v per evidenziare l'area (B). Premere il tasto v per confermare.</p> <p>Vedi tabella errori di seguito</p>	
--	--



	Utilizzare il tasto ^ o v per scorrere la lista degli errori (esempio)	 
	Quando indicato è possibile ripristinare l'errore premendo il tasto v .	

TABELLA ANOMALIE CALDAIA

Per l'elenco delle anomalie di caldaia e le possibili risoluzioni fare riferimento al manuale della caldaia

TABELLA ANOMALIE POMPA DI CALORE

Per l'elenco delle anomalie di caldaia e le possibili risoluzioni fare riferimento al manuale della pompa di calore.



TABELLA ANOMALIE ZONE (se presenti)

CODICE ERRORE	DESCRIZIONE TIPO ALLARME
E077	TERMOSTATO ACQUA ZONA PRINCIPALE o ZONA 1 o ZONA 2
E082	GUASTO SONDA AMBIENTE ZONA PRINCIPALE o ZONA 2
E084	GUASTO SONDA MANDATA ZONA1

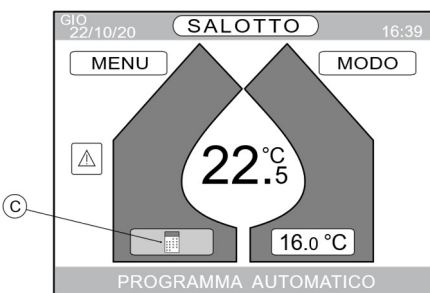

TABELLA ANOMALIE SOLARE (se presente)

CODICE ERRORE	DESCRIZIONE TIPO ALLARME
E060	GUASTO SONDA ALTA BOLLITORE
E061	GUASTO SONDA BASSA BOLLITORE
E062	GUASTO SONDA BOLLITORE IMPIANTO SOLARE

PROGRAMMA ORARIO (C)





<p>M</p>	<p>Utilizzare il tasto ^ o v per evidenziare l'area (C). Premere il tasto v per confermare. Attraverso questo menù è possibile definire il programma orario di funzionamento del riscaldamento.</p> <p>Nota: per la programmazione del raffrescamento è necessario prima impostare la modalità estate (vedi sezione MODO (E) – Sistema base / Sistema Base + 1 Zona con S.A. a pag. 6)</p>	
	<p>Premere il tasto v per confermare.</p>	

PROGRAMMA ORARIO (C) / VEDI - MODIFICA



	<p>Utilizzare il tasto ^ o v per evidenziare la voce "VEDI - MODIFICA". Premere il tasto v per confermare</p>																
<p>Utilizzare il tasto ^ o v per selezionare il giorno della settimana. Premere il tasto v per procedere, << per uscire senza modificare.</p>		 <table border="1" data-bbox="1029 1265 1189 1411"> <thead> <tr> <th>INIZIO</th> <th>FINE</th> <th>SETP</th> </tr> </thead> <tbody> <tr> <td>07:30</td> <td>08:30</td> <td>22.0°C</td> </tr> <tr> <td>07:30</td> <td>08:30</td> <td>22.0°C</td> </tr> <tr> <td>07:30</td> <td>08:30</td> <td>22.0°C</td> </tr> <tr> <td>ALTRE ORE</td> <td></td> <td>22.0°C</td> </tr> </tbody> </table>	INIZIO	FINE	SETP	07:30	08:30	22.0°C	07:30	08:30	22.0°C	07:30	08:30	22.0°C	ALTRE ORE		22.0°C
INIZIO	FINE	SETP															
07:30	08:30	22.0°C															
07:30	08:30	22.0°C															
07:30	08:30	22.0°C															
ALTRE ORE		22.0°C															





PROGRAMMA ORARIO (C) / VEDI – MODIFICA / AGGIUNGI

<p>AGGIUNGI</p> <p>Utilizzare il tasto ^ o v per selezionare LA VOCE "AGGIUNGI". Premere v per confermare o << per uscire senza modificare.</p>		 <table border="1" data-bbox="1029 1657 1189 1803"> <thead> <tr> <th>INIZIO</th> <th>FINE</th> <th>SETP</th> </tr> </thead> <tbody> <tr> <td>07:30</td> <td>08:30</td> <td>22.0°C</td> </tr> <tr> <td>07:30</td> <td>08:30</td> <td>22.0°C</td> </tr> <tr> <td>07:30</td> <td>08:30</td> <td>22.0°C</td> </tr> <tr> <td>ALTRE ORE</td> <td></td> <td>22.0°C</td> </tr> </tbody> </table>	INIZIO	FINE	SETP	07:30	08:30	22.0°C	07:30	08:30	22.0°C	07:30	08:30	22.0°C	ALTRE ORE		22.0°C
INIZIO	FINE	SETP															
07:30	08:30	22.0°C															
07:30	08:30	22.0°C															
07:30	08:30	22.0°C															
ALTRE ORE		22.0°C															



	<p>Utilizzare il tasto ^ o v per modificare l'orario d'inizio (passi di 30m).</p> <p>Premere v per confermare o << per uscire senza modificare.</p>	
	<p>Utilizzare il tasto ^ o v per modificare l'orario di fine (passi di 30m).</p> <p>Premere v per confermare o << per uscire senza modificare.</p>	
	<p>Utilizzare il tasto ^ o v per modificare il set point della temperatura ambiente desiderata.</p> <p>Premere v per confermare o << per uscire senza modificare.</p>	
	<p>Verrà quindi visualizzato la nuova fascia aggiunta.</p>	



PROGRAMMA ORARIO (C) / VEDI – MODIFICA / MODIFICA

	<p>MODIFICA</p> <p>Utilizzare il tasto ^ o v per selezionare LA VOCE “MODIFICA”. Premere v per confermare o << per uscire senza modificare.</p>	
	<p>Utilizzare il tasto ^ o v per selezionare riga della programmazione oraria (es. 10:30 – 11:30 21°C)</p> <p>La riga selezionata viene evidenziata.</p> <p>Premere v per confermare o << per uscire senza modificare.</p>	



<p>Utilizzare il tasto ^ o v per modificare l'orario d'inizio. Premere v per confermare o << per uscire senza modificare.</p>	
<p>Utilizzare il tasto ^ o v per modificare l'orario di fine. Premere v per confermare o << per uscire senza modificare.</p>	
<p>Utilizzare il tasto ^ o v per modificare il set-point della temperatura ambiente desiderata. Premere v per confermare o << per uscire senza modificare.</p>	
<p>Modifica attuata</p>	

PROGRAMMA ORARIO (C) / CANCELLA





<p>CANCELLA Utilizzare il tasto ^ o v per selezionare LA VOCE "CANCELLA". Premere v per confermare o << per uscire senza modificare.</p>	
<p>Utilizzare il tasto ^ o v per selezionare riga della programmazione oraria (es. 10:30 – 11:30 21°C) La riga selezionata viene evidenziata. Premere v per confermare o << per uscire senza modificare.</p>	

<p>Viene richiesto di confermare od annullare la richiesta di cancellazione. Utilizzare il tasto ^ o v per spostarsi sulla voce interessata. Premere v per confermare o << per uscire senza modificare.</p>	
<p>Cancellazione della fascia oraria completata</p>	



PROGRAMMA ORARIO (C) / VEDI – MODIFICA / COPIA



<p>COPIA Utilizzare il tasto ^ o v per selezionare LA VOCE “COPIA”. Premere v per confermare o << per uscire senza modificare.</p>	
<p>Viene evidenziato (rosso scuro) il giorno che si vuole copiare. Utilizzare il tasto ^ o v per selezionare il giorno a cui si vuol copiare la programmazione. Premere v per confermare la selezione del giorno. È possibile selezionare più giorni ripetendo l’operazione sopra descritta. Selezionando “CONFERMA” e premendo il tasto v si procederà con l’operazione di copia.</p>	
<p>Durante l’operazione di copia, verrà visualizzato brevemente la descrizione dell’operazione in corso.</p>	

PROGRAMMA ORARIO (C) / RIPRISTINA

<p>RIPRISTINA Utilizzare il tasto ^ o v per selezionare LA VOCE “RIPRISTINA”. Premere v per confermare o << per uscire senza modificare.</p>	 <p>The screenshot shows the 'PROGRAMMA' menu with the date 'GIO 22/10/20' and time '16:39'. It contains three buttons: 'VEDI - MODIFICA', 'RIPRISTINA', and 'SALVA'. A grey bar at the bottom says 'SELEZIONA OPZIONE'.</p>
<p>Utilizzare il tasto ^ o v per selezionare il programma preferito. Premere il tasto v per confermare. Vedere tabella programmi per i dettagli dei programmi predefiniti.</p>	 <p>The screenshot shows the 'PROGRAMMA' menu with the date 'GIO 22/10/20' and time '16:39'. It says 'SELEZIONA LA PROGRAM. SETTIMANALE TRA QUELLE DISPONIBILI:'. Below are four buttons: 'PROGRAMMA 1', 'PROGRAMMA 2', 'PROGRAMMA 3', and 'PERSONALE'. A grey bar at the bottom says 'SELEZIONA OPZIONE'.</p>
<p>Utilizzare il tasto ^ o v per selezionare il giorno sul quale si vuole ripristinare la programmazione. Premere il tasto v per confermare.</p>	 <p>The screenshot shows the 'SALOTTO' menu with the date 'GIO 22/10/20' and time '16:39'. It has a table with columns 'INIZIO', 'FINE', and 'SETP'. The table contains: (07:30, 08:30, 22.0°C), (12:00, 13:30, 22.0°C), (18:00, 22:30, 22.0°C), and (ALTRE ORE, 16.0°C). To the right is a button 'LUNED I' and the text 'SELEZIONA UN GIORNO PER VEDERE'. At the bottom, it says 'OK PER ANDARE AVANTI'.</p>
<p>Viene richiesto di confermare od annullare la richiesta di ripristino. Utilizzare il tasto ^ o v per spostarsi sulla voce interessata. Premere v per confermare o << per uscire senza modificare.</p>	 <p>The screenshot shows the 'SALOTTO' menu with the date 'GIO 22/10/20' and time '16:39'. It has the same table as the previous screenshot. To the right, there are two buttons: 'LUNED I' and 'CONFERMA'. Below them is a button 'ANNULLA'. At the bottom, it says 'OK PER ANDARE AVANTI'.</p>

PROGRAMMA ORARIO (C) / SALVA (PERSONALE)

<p>SALVA Utilizzare il tasto ^ o v per selezionare LA VOCE “SALVA”. Premere v per confermare o << per uscire senza modificare.</p>	 <p>The screenshot shows the 'PROGRAMMA' menu with the date 'GIO 22/10/20' and time '16:39'. It contains three buttons: 'VEDI - MODIFICA', 'RIPRISTINA', and 'SALVA'. A grey bar at the bottom says 'SELEZIONA OPZIONE'.</p>
<p>Utilizzare il tasto ^ o v per selezionare il giorno sul quale si vuole ripristinare la programmazione. Premere il tasto v per confermare.</p>	 <p>The screenshot shows the 'SALOTTO' menu with the date 'GIO 22/10/20' and time '16:39'. It has a table with columns 'INIZIO', 'FINE', and 'SETP'. The table contains: (07:30, 08:30, 22.0°C), (12:00, 13:30, 22.0°C), (18:00, 22:30, 22.0°C), and (ALTRE ORE, 16.0°C). To the right is a button 'LUNED I' and the text 'SELEZIONA UN GIORNO PER VEDERE'. At the bottom, it says 'OK PER ANDARE AVANTI'.</p>

	<p>Viene richiesto di confermare od annullare la richiesta di salvare la programmazione oraria. Utilizzare il tasto ^ o v per spostarsi sulla voce interessata. Premere v per confermare o << per uscire senza modificare.</p>	
	<p>Durante la fase di memorizzazione del programma, viene visualizzata la finestra con l'indicazione che le informazioni sono state memorizzate nell'area "PERSONALE"</p>	

PROGRAMMA ORARIO (C) / PROGRAMMI PREDEFINITI

Programma 1

Nome	Giorno	Ora inizio	Ora fine	Temp.	Temp. Altre ore
Programma 1	LUN-VEN	07:30	08:30	22.0°C	16.0°C
		12:00	13:30	22.0°C	
		18:00	22:30	22.0°C	
	SAB-DOM	08:00	22:30	22.0°C	16.0°C



Programma 2

Nome	Giorno	Ora inizio	Ora fine	Temp.	Temp. Altre ore
Programma 2	LUN-VEN	07:30	08:30	22.0°C	16.0°C
		18:00	22:30	22.0°C	
	SAB-DOM	08:00	22:30	22.0°C	16.0°C

Programma 3

Nome	Giorno	Ora inizio	Ora fine	Temp.	Temp. Altre ore
Programma 3	LUN-GIO	07:30	08:30	22.0°C	8.0°C
	VEN	18:00	22:30	22.0°C	8.0°C
	SAB-DOM	08:00	22:30	22.0°C	16.0°C

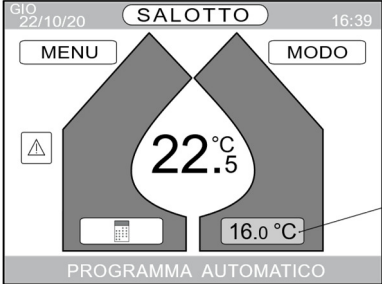
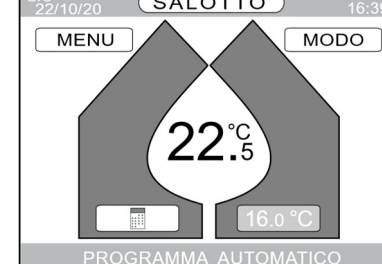
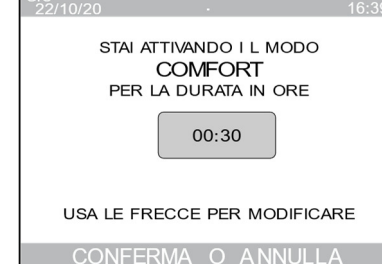
FORZATURA MANUALE TEMPERATURA AMBIENTE (D)

<p>M</p>	<p>Utilizzare il tasto ^ o v per evidenziare l'area (D). Premere il tasto v per confermare. La forzatura manuale modifica la temperatura ambiente voluta per il tempo voluto. Attraverso questo menù è possibile definire il programma orario di funzionamento del riscaldamento.</p> <p>Nota: per la programmazione del raffrescamento è necessario prima impostare la modalità estate.</p>	
	<p>Attendere che il valore della temperatura cambi colore (bianco).</p> <p>Utilizzare il tasto ^ o v per modificare il valore e quindi premere il tasto v per confermare.</p>	
	<p>Utilizzare il tasto ^ o v per modificare il valore e quindi premere il tasto v per confermare.</p>	
	<p>Viene richiesta ulteriore conferma per la modifica. Utilizzare il tasto ^ o v per selezionare la voce "CONFERMA" e quindi premere il tasto v per confermare.</p>	
	<p>Nella riga in basso verrà visualizzato lo stato di modifica.</p>	

PRIMA ACCENSIONE DEL SISTEMA

CONTROLLO REMOTO

Al termine dei collegamenti elettrici dell'apparecchio e dei vari componenti è possibile alimentare il sistema.



Caldaia	Espansione zona 1	Espansione zona 2	Configurazione
SI	NO	NO	Sistema Base
SI	SI	NO	Sistema Base + 1 Zona
SI	SI	SI	Sistema Base + 2 Zone





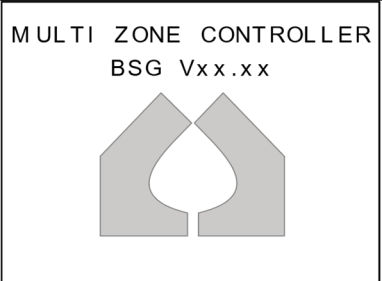

IMPOSTAZIONE POTENZA PDC







Dopo la configurazione del sistema base , è necessario impostare il corretto modello della pompa di calore utilizzata nel sistema per sfruttare al massimo le sue caratteristiche e garantire la durata nel tempo.



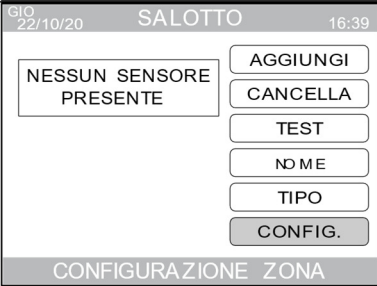

Per l'impostazione fare riferimento al sezione CONFIGURAZIONE POMPA DI CALORE presente a pag. 16 del MANUALE INSTALLATORE



Configurazione Sistema Base

La versione software del Controllo Remoto e la scritta "PRIMO AVVIO". Premere il tasto ✓ (OK)	
Attendere per aggiornamento	
La versione software del Controllo Remoto e la scritta "PRIMO AVVIO". Premere il tasto ✓ (OK)	

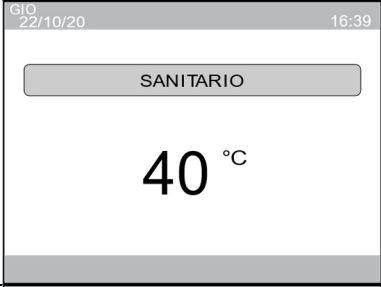



<p>Selezionare la lingua desiderata premendo i tasti ^V quindi premere V (OK)</p>	 <p>The screenshot shows a menu titled 'LINGUA' with the date 'GIO 22/10/20' and time '16:39'. There are two buttons: 'ENGLISH' (highlighted) and 'ITALIANO'. At the bottom, it says 'SELEZIONE LINGUA'.</p>
<p>Selezionare il software "SCHEMA 1" per abilitare il funzionamento del prodotto.</p> <p>Schema 1 = Produzione sanitaria istantanea con caldaia Schema 2 = Non implementato</p>	 <p>The screenshot shows a menu titled 'SOFTWARE' with the date 'GIO 22/10/20' and time '16:39'. There are two buttons: 'SCHEMA 1' (highlighted) and 'SCHEMA 2'. At the bottom, it says 'SELEZIONE OPZIONE'.</p>
<p>Selezionare 1 per la configurazione del sistema in singola zona senza zone di rilancio.</p> <p>Premere V (OK) per confermare.</p> <p>Per le configurazioni aggiuntive vedi sezioni successive.</p>	 <p>The screenshot shows a menu titled 'ZONE' with the date 'GIO 22/10/20' and time '16:39'. The text reads 'IL MULTI ZONE CONTROLLER QUANTE ZONE DEVE CONTROLLARE'. A button with the number '1' is highlighted. At the bottom, it says 'RECCE PER MODIFICARE'.</p>
<p>Scorrere il menu premendo i tasti ^V fino a selezionare "DISATTIVA" e quindi premere V (OK)</p>	 <p>The screenshot shows a menu titled 'MODO ZONE' with the date 'GIO 22/10/20' and time '16:39'. There are two buttons: 'DISATTIVA' (highlighted) and 'ATTIVA SCHEDA ZONE'. At the bottom, it says 'SELEZIONA OPZIONE'.</p>
<p>È possibile modificare il nome della zona spostandosi con i tasti ^V fino a selezionare "SALOTTO" e quindi premere V (OK)</p>	 <p>The screenshot shows a menu titled 'ZONE' with the date 'GIO 22/10/20' and time '16:39'. A button with the text 'SALOTTO' is highlighted. Below it is a button labeled 'AVANTI'. At the bottom, it says '...'.</p>
<p>Scorrere il menu premendo i tasti ^V fino a selezionare la lettera desiderata e quindi premere V per confermare.</p> <p>Al termine spostarsi con i tasti ^V fino a posizionarsi sul campo "FATTO" e confermare V.</p>	 <p>The screenshot shows a menu titled 'SALOTTO' with the date 'GIO 22/10/20' and time '16:39'. A text input field contains ' _ - - - - -'. Below it is a keyboard with letters A-I, J-R, S-Z, and numbers 1-9. There are also 'CANC' and 'FATTO' buttons. At the bottom, it says 'RECCE PER MODIFICARE'.</p>





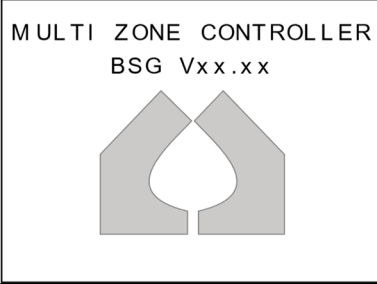

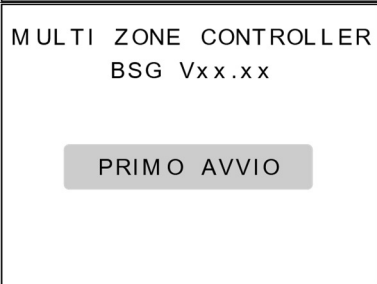
<p>Scorrere il menu premendo i tasti ^v fino a selezionare “AVANTI” e quindi premere v (OK)</p>	
<p>Scorrere il menu premendo i tasti ^v fino a selezionare “MODIFICA ZONA” e quindi premere v (OK)</p>	
<p>Scorrere il menu premendo i tasti ^v fino a selezionare “CONFIG.” e quindi premere v (OK)</p>	
<p>Scorrere il menu premendo i tasti ^v fino a selezionare “DIRETTA” e quindi premere v (OK)</p>	
<p>Scorrere il menu premendo i tasti ^v fino a selezionare “TIPO” e quindi premere v (OK)</p>	
<p>Scorrere il menu premendo i tasti ^v fino a selezionare “SENSORE TEMPERATURA” e quindi premere v (OK)</p>	



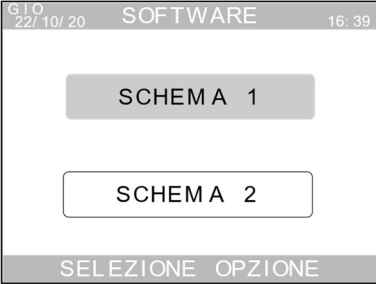



<p>Al termine premere il tasto << per risalire il menù di un livello</p> <p>L'unità remota viene fornita con dei parametri di default adatti per un funzionamento per impianto a media temperatura:</p> <table border="1" data-bbox="167 369 914 517"> <tr> <td>ISTERESI AMBIENTE</td> <td>0,5</td> <td></td> </tr> <tr> <td>INFL AMBIENTE RISC</td> <td>4</td> <td>INFL AMBIENTE RAFFR 0,4</td> </tr> <tr> <td>CURVA CLIM RISC</td> <td>1,0</td> <td>CURVA CLIM RAFFR 1,0</td> </tr> <tr> <td>OFFSET FISSO RISC</td> <td>20</td> <td>OFFSET FISSO RAFFR 0</td> </tr> </table> <p>Si rimanda al capitolo “Scelta dei parametri climatici” per un approfondimento.</p>	ISTERESI AMBIENTE	0,5		INFL AMBIENTE RISC	4	INFL AMBIENTE RAFFR 0,4	CURVA CLIM RISC	1,0	CURVA CLIM RAFFR 1,0	OFFSET FISSO RISC	20	OFFSET FISSO RAFFR 0	
ISTERESI AMBIENTE	0,5												
INFL AMBIENTE RISC	4	INFL AMBIENTE RAFFR 0,4											
CURVA CLIM RISC	1,0	CURVA CLIM RAFFR 1,0											
OFFSET FISSO RISC	20	OFFSET FISSO RAFFR 0											
<p>Al termine premere il tasto << per risalire il menù di un livello Quindi selezionare “SET POINT” per impostare la temperatura</p> <p>TBC: SET POINT ed OFFSET FISSO RISC per questa configurazione risultano essere equivalenti.</p>													
<p>Scorrere il menu premendo i tasti ^v fino a selezionare “SANITARIO COMFORT” e quindi premere v (OK)</p>													
<p>Selezionare il valore desiderato premendo i tasti ^v quindi premere v (OK)</p>													
<p>Nel caso in cui si preveda d'utilizzare il raffrescamento, scorrere il menu premendo i tasti ^v fino a selezionare “RAFFRESCAMENTO” e quindi premere v (OK)</p>													
<p>Selezionare il valore desiderato premendo i tasti ^v quindi premere v (OK)</p>													





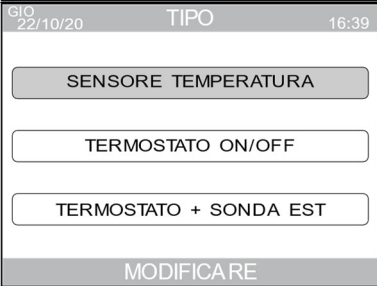

<p>Al termine premere il tasto << per risalire al livello superiore Scorrere il menu premendo i tasti ^v fino a selezionare "ORA E DATA" e quindi premere v (OK)</p>	
<p>Utilizzare i tasti ^v per modificare il valore, quindi premere il tasto v per confermare ed il cursore si sposterà sul campo successivo. Premere il tasto << per ritornare alla schermata precedente.</p>	

Configurazione Sistema Base + 1 Zona

<p>La versione software del Controllo Remoto e la scritta "PRIMO AVVIO". Premere il tasto v (OK)</p>	
<p>Attendere per aggiornamento</p>	
<p>La versione software del Controllo Remoto e la scritta "PRIMO AVVIO". Premere il tasto v (OK)</p>	
<p>Selezionare la lingua desiderata premendo i tasti ^v quindi premere v (OK)</p>	

<p>Selezionare il software "SCHEMA 1" per abilitare il funzionamento del prodotto;</p> <p>Schema 1 = Produzione sanitaria istantanea con caldaia Schema 2 = Non implementato</p>	 <p>The screenshot shows a menu titled 'SOFTWARE' with a date of 'GIO 22/10/20' and time '16:39'. There are two buttons: 'SCHEMA 1' (highlighted) and 'SCHEMA 2'. At the bottom, it says 'SELEZIONE OPZIONE'.</p>
<p>Selezionare 1 per la configurazione del sistema in singola zona senza zone di rilancio. Premere V (OK) per confermare. Per le configurazioni aggiuntive vedi sezioni successive.</p>	 <p>The screenshot shows a menu titled 'ZONE' with a date of 'GIO 22/10/20' and time '16:39'. It says 'IL MULTI ZONE CONTROLLER QUANTE ZONE DEVE CONTROLLARE'. A button with the number '1' is highlighted. At the bottom, it says 'RECCE PER MODIFICARE'.</p>
<p>Scorrere il menu premendo i tasti ^V fino a selezionare "ATTIVA SCHEDA DI ZONE" e quindi premere V (OK).</p>	 <p>The screenshot shows a menu titled 'MODO ZONE' with a date of 'GIO 22/10/20' and time '16:39'. There are two buttons: 'DISATTIVA' and 'ATTIVA SCHEDA ZONE' (highlighted). At the bottom, it says 'SELEZIONA OPZIONE'.</p>
<p>È possibile modificare il nome della zona spostandosi con i tasti ^V fino a selezionare "SALOTTO" e quindi premere V (OK)</p>	 <p>The screenshot shows a menu titled 'ZONE' with a date of 'GIO 22/10/20' and time '16:39'. A button with the text 'SALOTTO' is highlighted. At the bottom, there is an 'AVANTI' button and an ellipsis '...'.</p>
<p>Scorrere il menu premendo i tasti ^V fino a selezionare la lettera desiderata e quindi premere V per confermare. Al termine spostarsi con i tasti ^V fino a posizionarsi sul campo "FATTO" e confermare V.</p>	 <p>The screenshot shows a menu titled 'SALOTTO' with a date of 'GIO 22/10/20' and time '16:39'. There is a text input field with dashes. Below it is a keyboard with letters A-I, J-R, S-Z, and numbers 1-9. There are also 'CANC' and 'FATTO' buttons. At the bottom, it says 'RECCE PER MODIFICARE'.</p>
<p>Scorrere il menu premendo i tasti ^V fino a selezionare "AVANTI" e quindi premere V (OK)</p>	 <p>The screenshot shows a menu titled 'ZONE' with a date of 'GIO 22/10/20' and time '16:39'. A button with the text 'SALOTTO' is highlighted. At the bottom, there is an 'AVANTI' button and an ellipsis '...'.</p>

<p>Scorrere il menu premendo i tasti ^v fino a selezionare “MODIFICA ZONA” e quindi premere v (OK)</p>													
<p>Scorrere il menu premendo i tasti ^v fino a selezionare “CONFIG.” e quindi premere v (OK)</p>													
<p>Scorrere il menu premendo i tasti ^v fino a selezionare “DIRETTA” o “MIX” e quindi premere v (OK)</p>													
<p>Scorrere il menu premendo i tasti ^v fino a selezionare “TIPO” e quindi premere v (OK)</p>													
<p>Scorrere il menu premendo i tasti ^v fino a selezionare la voce prevista per questa configurazione e quindi premere v (OK)</p> <p>Vedi sezione Scelta dei parametri climatici (termoregolazione) a pag. 15.</p>													
<p>Al termine premere il tasto << per risalire il menù di un livello</p> <p>L'unità remota viene fornita con dei parametri di default adatti per un funzionamento per impianto a media temperatura:</p> <table border="1" data-bbox="167 1792 917 1937"> <tr> <td>ISTERESI AMBIENTE</td> <td>0,5</td> <td></td> </tr> <tr> <td>INFL AMBIENTE RISC</td> <td>4</td> <td>INFL AMBIENTE RAFFR 0,4</td> </tr> <tr> <td>CURVA CLIM RISC</td> <td>1,0</td> <td>CURVA CLIM RAFFR 1,0</td> </tr> <tr> <td>OFFSET FISSO RISC</td> <td>20</td> <td>OFFSET FISSO RAFFR 0</td> </tr> </table> <p>Si rimanda al capitolo “Scelta dei parametri climatici” per un approfondimento.</p>	ISTERESI AMBIENTE	0,5		INFL AMBIENTE RISC	4	INFL AMBIENTE RAFFR 0,4	CURVA CLIM RISC	1,0	CURVA CLIM RAFFR 1,0	OFFSET FISSO RISC	20	OFFSET FISSO RAFFR 0	
ISTERESI AMBIENTE	0,5												
INFL AMBIENTE RISC	4	INFL AMBIENTE RAFFR 0,4											
CURVA CLIM RISC	1,0	CURVA CLIM RAFFR 1,0											
OFFSET FISSO RISC	20	OFFSET FISSO RAFFR 0											

<p>Al termine premere il tasto << per risalire il menù di un livello Quindi selezionare “SET POINT” per impostare la temperatura</p> <p>TBC: SET POINT ed OFFSET FISSO RISC per questa configurazione risultano essere equivalenti.</p>	
<p>Scorrere il menu premendo i tasti ^v fino a selezionare “SANITARIO COMFORT” e quindi premere v (OK)</p>	
<p>Selezionare il valore desiderato premendo i tasti ^v quindi premere v (OK)</p>	
<p>Nel caso in cui si preveda d'utilizzare il raffrescamento, scorrere il menu premendo i tasti ^v fino a selezionare “RAFFRESCAMENTO” e quindi premere v (OK)</p>	
<p>Selezionare il valore desiderato premendo i tasti ^v quindi premere v (OK)</p>	
<p>Al termine premere il tasto << per risalire al livello superiore Scorrere il menu premendo i tasti ^v fino a selezionare “ORA E DATA” e quindi premere v (OK)</p>	

Utilizzare i tasti **^v** per modificare il valore, quindi premere il tasto **v** per confermare ed il cursore si sposterà sul campo successivo.
Premere il tasto **<<** per ritornare alla schermata precedente.



GIO 22/10/20 ORA E DATA 16:39







IMPOSTA ORA E DATA





16 : 39







22 / 10 / 2020





Configurazione Sistema Base + 2 Zone

<p>La versione software del Controllo Remoto e la scritta "PRIMO AVVIO". Premere il tasto ✓ (OK)</p>	<p>MULTI ZONE CONTROLLER BSG Vxx.xx</p> 	
<p>Attendere per aggiornamento</p>	 <p>AGGIORNAMENTO IN CORSO</p>	
<p>La versione software del Controllo Remoto e la scritta "PRIMO AVVIO". Premere il tasto ✓ (OK)</p>	<p>MULTI ZONE CONTROLLER BSG Vxx.xx</p> <p>PRIMO AVVIO</p>	
<p>Selezionare la lingua desiderata premendo i tasti ^v quindi premere ✓ (OK)</p>	<p>GIO 22/10/20 LINGUA 16:39</p> <p>ENGLISH</p> <p>ITALIANO</p> <p>SELEZIONE LINGUA</p>	
<p>Selezionare il software "SCHEMA 1" per abilitare il funzionamento del prodotto;</p> <p>Schema 1 = Produzione sanitaria istantanea con caldaia Schema 2 = Non implementato</p>	<p>GIO 22/10/20 SOFTWARE 16:39</p> <p>SCHEMA 1</p> <p>SCHEMA 2</p> <p>SELEZIONE OPZIONE</p>	
<p>Selezionare 2 per la configurazione del sistema con due zone Premere ✓ (OK) per confermare.</p>	<p>GIO 22/10/20 ZONE 16:39</p> <p>IL MULTI ZONE CONTROLLER QUANTE ZONE DEVE CONTROLLARE</p> <p>2</p> <p>RECCE PER MODIFICARE</p>	

<p>È possibile modificare il nome della zona spostandosi con i tasti ^v fino a selezionare la zona e quindi premere v (OK) L'operazione può essere eseguita su entrambe le zone</p>	
<p>Scorrere il menu premendo i tasti ^v fino a selezionare la lettera desiderata e quindi premere v per confermare. Al termine spostarsi con i tasti ^v fino a posizionarsi sul campo "FATTO" e confermare v. La stessa operazione può essere eseguita su entrambe le zone.</p>	
<p>Scorrere il menu premendo i tasti ^v fino a selezionare "AVANTI" e quindi premere v (OK)</p>	
<p>Scorrere il menu premendo i tasti ^v fino a selezionare "MODIFICA ZONA" e quindi premere v (OK)</p>	
<p>Scorrere il menu premendo i tasti ^v fino a selezionare "SALOTTO" e quindi premere v (OK) È possibile ripetere la scelta per entrambe le zone</p>	
<p>Scorrere il menu premendo i tasti ^v fino a selezionare "CONFIG." e quindi premere v (OK)</p>	

<p>Scorrere il menu premendo i tasti ^v fino a selezionare “DIRETTA” o”MIX” e quindi premere v (OK)</p>	 <p>The screenshot shows a mobile interface with a status bar at the top displaying 'GIO 22/10/20' and '16:39'. The main title is 'CONFIG.'. Below the title are two buttons: 'MIX' and 'DIRETTA'. At the bottom, there is a grey bar with the text 'SELEZIONA OPZIONE'.</p>												
<p>Scorrere il menu premendo i tasti ^v fino a selezionare “TIPO” e quindi premere v (OK)</p>	 <p>The screenshot shows a mobile interface with a status bar at the top displaying 'GIO 22/10/20' and '16:39'. The main title is 'SALOTTO'. Below the title is a box containing 'NESSUN SENSORE PRESENTE'. To the right of this box are several buttons: 'AGGIUNGI', 'CANCELLA', 'TEST', 'NO ME', 'TIPO', and 'CONFIG.'. At the bottom, there is a grey bar with the text 'CONFIGURAZIONE ZONA'.</p>												
<p>Scorrere il menu premendo i tasti ^v fino a selezionare la voce prevista per questa configurazione e quindi premere v (OK)</p> <p>Vedi sezione Scelta dei parametri climatici (termoregolazione) a pag. 15.</p> <p>Nota: la selezione “sensore temperatura” può essere eseguita solamente per una delle due zone presenti. È possibile selezionare le configurazioni a termostato (ON/OFF o + SONDA EST) ad entrambe le zone.</p>	 <p>The screenshot shows a mobile interface with a status bar at the top displaying 'GIO 22/10/20' and '16:39'. The main title is 'TIPO'. Below the title are three buttons: 'SENSORE TEMPERATURA', 'THERMOSTATO ON/OFF', and 'THERMOSTATO + SONDA EST'. At the bottom, there is a grey bar with the text 'MODIFICARE'.</p>												
<p>Al termine premere il tasto << per risalire il menù di un livello</p> <p>L’unità remota viene fornita con dei parametri di default adatti per un funzionamento per impianto a media temperatura:</p> <table border="1" data-bbox="167 1301 917 1451"> <tr> <td>ISTERESI AMBIENTE</td> <td>0,5</td> <td></td> </tr> <tr> <td>INFL AMBIENTE RISC</td> <td>4</td> <td>INFL AMBIENTE RAFFR 0,4</td> </tr> <tr> <td>CURVA CLIM RISC</td> <td>1,0</td> <td>CURVA CLIM RAFFR 1,0</td> </tr> <tr> <td>OFFSET FISSO RISC</td> <td>20</td> <td>OFFSET FISSO RAFFR 0</td> </tr> </table> <p><i>Eccetto per le voce “ISTERESI AMBIENTE”, successivamente la scelta di una delle voce del menu, verrà visualizzato un ulteriore menù per la scelta della zona nella quale verrà operata la modifica.</i></p> <p>Si rimanda al capitolo “Scelta dei parametri climatici” per un approfondimento.</p>	ISTERESI AMBIENTE	0,5		INFL AMBIENTE RISC	4	INFL AMBIENTE RAFFR 0,4	CURVA CLIM RISC	1,0	CURVA CLIM RAFFR 1,0	OFFSET FISSO RISC	20	OFFSET FISSO RAFFR 0	 <p>The screenshot shows a mobile interface with a status bar at the top displaying 'GIO 22/10/20' and '16:39'. The main title is 'AVANZATE'. Below the title are five buttons: 'SET POINT', 'ISTERESI AMBIENTE', 'INFL AMBIENTE RISC', 'CURVA CLIM RISC', and 'OFFSET FISSO RISC'. At the bottom, there is a grey bar with a small dot.</p>
ISTERESI AMBIENTE	0,5												
INFL AMBIENTE RISC	4	INFL AMBIENTE RAFFR 0,4											
CURVA CLIM RISC	1,0	CURVA CLIM RAFFR 1,0											
OFFSET FISSO RISC	20	OFFSET FISSO RAFFR 0											
<p>Quindi selezionare “SET POINT” per impostare la temperatura</p> <p>TBC: SET POINT ed OFFSET FISSO RISC per questa configurazione risultano essere equivalenti.</p>	 <p>The screenshot shows a mobile interface with a status bar at the top displaying 'GIO 22/10/20' and '16:39'. The main title is 'AVANZATE'. Below the title are five buttons: 'SET POINT', 'ISTERESI AMBIENTE', 'INFL AMBIENTE RISC', 'CURVA CLIM RISC', and 'OFFSET FISSO RISC'. At the bottom, there is a grey bar with a small dot.</p>												



<p>Scorrere il menu premendo i tasti ^v fino a selezionare “RISCALDAMENTO” e quindi premere v (OK)</p>	 <p>The screenshot shows the 'SET POINT' menu with the date 'GIO 22/10/20' and time '16:39'. Three options are listed: 'RISCALDAMENTO' (highlighted), 'SANITARIO COMFORT', and 'RAFFRESCAMENTO'.</p>
<p>Scorrere il menu premendo i tasti ^v fino a selezionare la zona da modificare e quindi premere v (OK) È possibile ripetere la scelta per entrambe le zone</p>	 <p>The screenshot shows the 'ZONE' menu with the date 'GIO 22/10/20' and time '16:39'. Two options are listed: 'SALOTTO' (highlighted) and 'CAMERA'. An 'AVANTI' button is at the bottom.</p>
<p>Selezionare il valore desiderato premendo i tasti ^v quindi premere v (OK)</p>	 <p>The screenshot shows the 'RISCALDAMENTO' menu with the date 'GIO 22/10/20' and time '16:39'. The value '40 °C' is displayed in the center.</p>
<p>Scorrere il menu premendo i tasti ^v fino a selezionare “SET POINT” e quindi premere v (OK)</p>	 <p>The screenshot shows the 'AVANZATE' menu with the date 'GIO 22/10/20' and time '16:39'. Five options are listed: 'SET POINT' (highlighted), 'ISTERESI AMBIENTE', 'INFL AMBIENTE RISC', 'CURVA CLIM RISC', and 'OFFSET FISSO RISC'.</p>
<p>Scorrere il menu premendo i tasti ^v fino a selezionare “SANITARIO COMFORT” e quindi premere v (OK)</p>	 <p>The screenshot shows the 'SET POINT' menu with the date 'GIO 22/10/20' and time '16:39'. Three options are listed: 'RISCALDAMENTO', 'SANITARIO COMFORT' (highlighted), and 'RAFFRESCAMENTO'.</p>
<p>Selezionare il valore desiderato premendo i tasti ^v quindi premere v (OK)</p>	 <p>The screenshot shows the 'SANITARIO' menu with the date 'GIO 22/10/20' and time '16:39'. The value '40 °C' is displayed in the center.</p>

<p>Scorrere il menu premendo i tasti ^v fino a selezionare “SET POINT” e quindi premere v (OK)</p>	 <p>The screenshot shows the 'AVANZATE' menu with the following options: SET POINT, ISTERESI AMBIENTE, INFL AMBIENTE RISC, CURVA CLIM RISC, and OFFSET FISSO RISC. The 'SET POINT' option is highlighted.</p>
<p>Nel caso in cui si preveda d'utilizzare il raffrescamento, scorrere il menu premendo i tasti ^v fino a selezionare “RAFFRESCAMENTO” e quindi premere v (OK)</p>	 <p>The screenshot shows the 'SET POINT' menu with the following options: RISCALDAMENTO, SANITARIO COMFORT, and RAFFRESCAMENTO. The 'RAFFRESCAMENTO' option is highlighted.</p>
<p>Selezionare il valore desiderato premendo i tasti ^v quindi premere v (OK)</p>	 <p>The screenshot shows the temperature setpoint '18 °C' displayed on the screen. The 'RAFFRESCAMENTO' option is still visible at the top.</p>
<p>Al termine premere il tasto << per risalire al livello superiore. Scorrere il menu premendo i tasti ^v fino a selezionare “ORA E DATA” e quindi premere v (OK)</p>	 <p>The screenshot shows the 'IMPOSTAZIONI' menu with the following options: ORA E DATA, DISPLAY, and AVANZATE. The 'ORA E DATA' option is highlighted.</p>
<p>Utilizzare i tasti ^v per modificare il valore, quindi premere il tasto v per confermare ed il cursore si sposterà sul campo successivo. Premere il tasto << per ritornare alla schermata precedente.</p>	 <p>The screenshot shows the 'ORA E DATA' screen with the following settings: IMPOSTA ORA E DATA, 16 : 39, and 22 / 10 / 2020.</p>

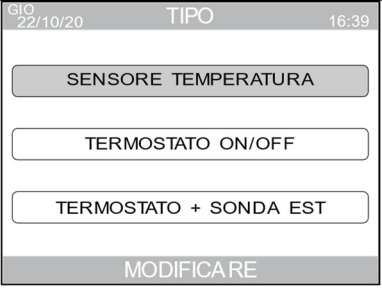
Scelta dei parametri climatici (termoregolazione)

<p>Per ogni zona (max 2) è possibile selezionare i differenti modalità di gestione del calcolo della temperatura del riscaldamento.</p> <p>A una singola zona è possibile associare la sonda ambiente disponibile nel controllo remoto (MZC).</p> <p>Nella seconda zona, se disponibile, è possibile utilizzare un termostato ambiente (o cronotermostato) selezionando una delle due possibilità:</p> <ul style="list-style-type: none"> • TERMOSTATO ON/OFF mandata riscaldamento a valore selezionato • TERMOSTATO + SONDA EST mandata riscaldamento scorrevole con curve climatica <p>Nel caso di due zone è possibile impostare entrambe con un una regolazione a termostato. Per la gestione di due zone è necessario fare riferimento alla sezione</p> <p>Per alcuni di questi parametri è necessario entrare in modalità installatore (vedi sez. xxx)</p>	
---	--

Calcolo Set point riscaldamento "TERMOSTATO ON/OFF"

<p>Nel menù avanzate è possibile selezionare il valore della temperatura</p>	
<p>Scorrere il menu premendo i tasti ^v fino a selezionare "SALOTTO" e quindi premere v (OK)</p> <p>TBC</p>	
<p>Selezionare il valore desiderato premendo i tasti ^v quindi premere v (OK)</p>	

Calcolo Set point riscaldamento “TERMOSTATO + SONDA EST”

Per il calcolo della temperatura viene utilizzata questa formula (da verificare):

$$SP_{mandata} = (SP_{Amb} - T_{Ext}) * Curva + Offset$$

Ove:





SP_{Amb} = Temperatura ambiente desiderata

T_{ext} = Temperatura esterna

$Curva$ = CURVA CLIMATICA RISC

$Offset$ = OFFSET FISSO RISCALDAMENTO

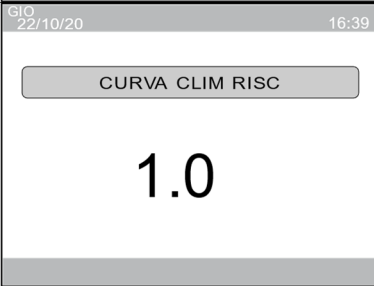
In questo caso SP_{Amb} e $Offset$ sono resi identici.

<p>Nel menù avanzate è possibile selezionare il valore della temperatura</p>	
<p>Scorrere il menu premendo i tasti ^v fino a selezionare “SALOTTO” e quindi premere v (OK)</p> <p>TBC</p>	
<p>Selezionare il valore desiderato premendo i tasti ^v quindi premere v (OK)</p>	
<p>premere il tasto << per risalire il menù di un livello Quindi selezionare “OFFSET FISSO RISC” premendo i tasti ^v quindi premere v (OK)</p>	
<p>Selezionare il valore desiderato premendo i tasti ^v quindi premere v (OK)</p>	

MANUALE INSTALLATORE

LEGENDA SIMBOLI CONTROLLO REMOTO

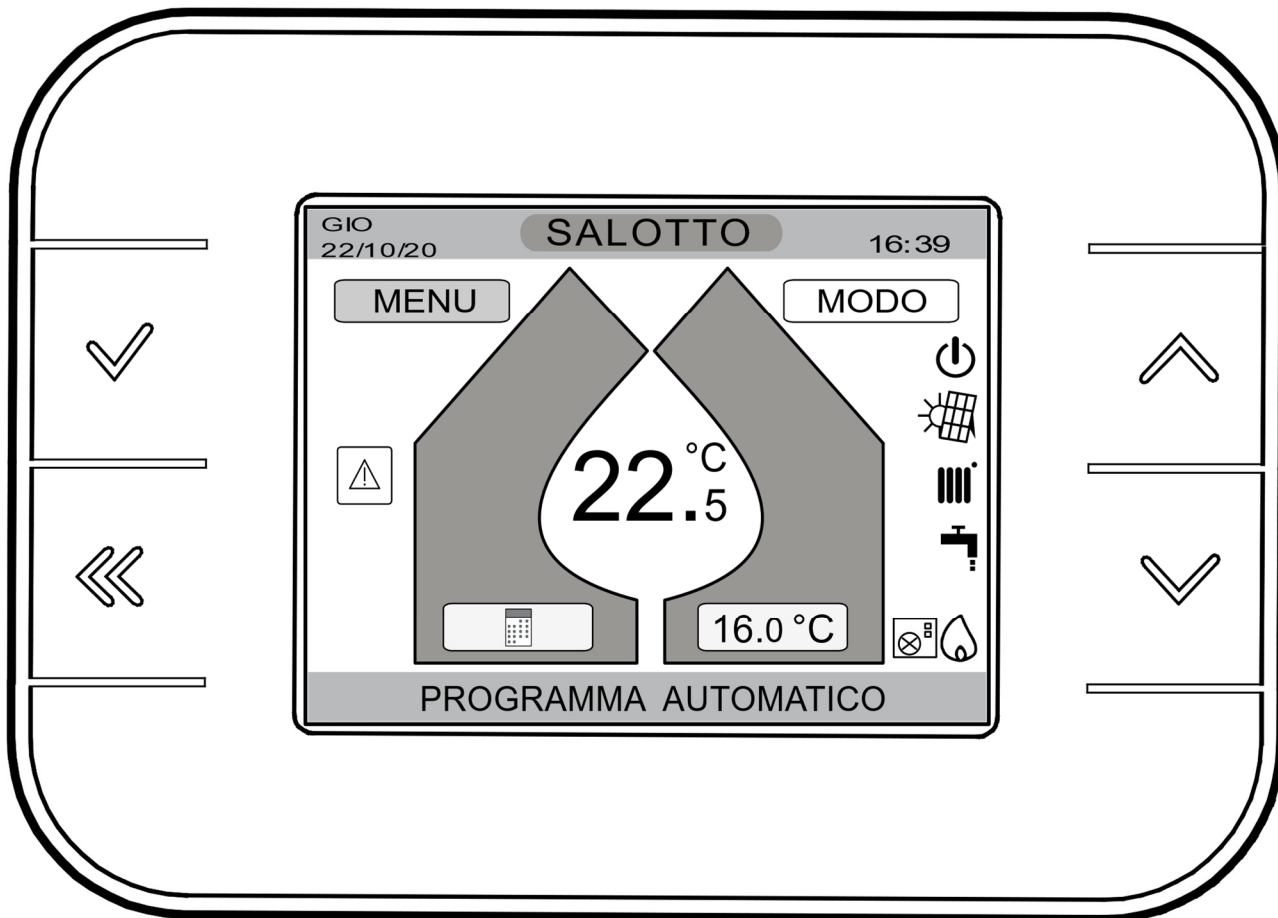

Legenda simboli	Descrizione
	Spento: riscaldamento e sanitario disabilitati (è attiva solo la protezione antigelo)
	Inverno: riscaldamento abilitato. Quando il simbolo lampeggia significa che vi è una richiesta di calore in corso.
	Estate: raffrescamento abilitato. Quando il simbolo lampeggia significa che vi è una richiesta di raffrescamento in corso.
	Modo di funzionamento: quando il simbolo lampeggia è in atto il riscaldamento dell'acqua contenuta nel bollitore sanitario o un prelievo sanitario con integrazione della caldaia. Nota: se disabilito questa funzione disabilito la messa in temperatura del bollitore. Il prelievo istantaneo è sempre abilitato.
	Caldaia accesa
	Pompa di calore in funzione. Quando il simbolo lampeggia il compressore è attivo.

	Anomalia in corso
	Solare: impianto solare abilitato. Lampeggia quando è in funzione la pompa solare.
	Programmazione oraria disponibile (presente se sonda ambiente è assegnata ad una zona)

Legenda tasti	Descrizione
	Tasto di conferma (OK)
	Tasto "indietro" (ritorno al menu precedente)
	Tasto "su" (scorrimento verso l'alto dei Menu)
	Tasto "giù" (scorrimento verso il basso dei Menu)

AREEE MENU

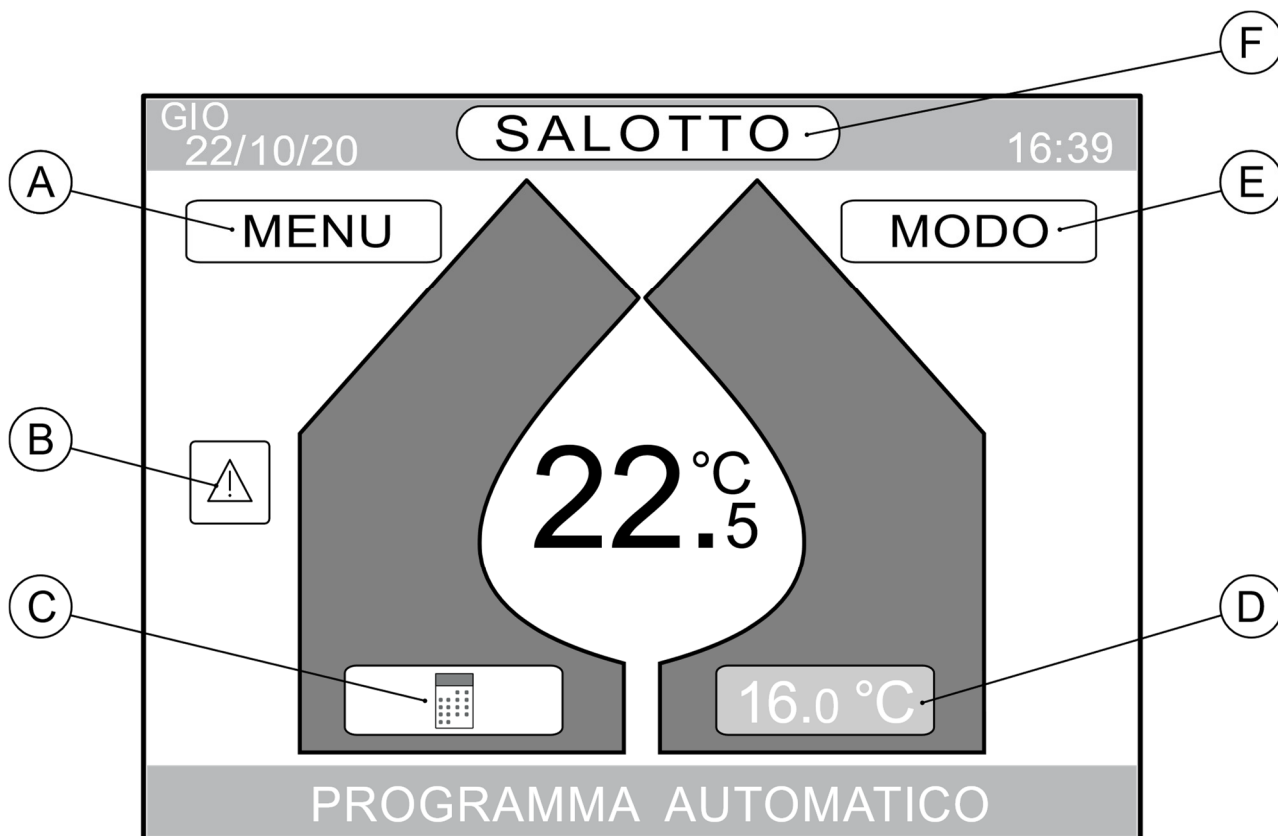

In funzione delle impostazioni del sistema possono essere disponibili le aree indicate:

Area	Descrizione
A	Menu per la configurazione parametri sistema
B	Visualizzazione presenza anomalie nel sistema
C	Impostazione programmi orari riscaldamento o raffreddamento (appare se è presente almeno una sonda di temperatura ambiente)
D	Modifica manuale del riscaldamento/raffreddamento
E	Menu impostazioni singola zona
F	Selezione zona visualizzata

RICHIESTA DA ZONA CON TERMOSTATO AMBIENTE

<p>W</p> <p>Modalità inverno</p> <p>Il simbolo del radiatore (1) viene acceso quando nelle zone è presente una richiesta proveniente dal crono-termostato ambiente.</p> <p>Il simbolo del radiatore (2) lampeggia per indicare che la richiesta è attiva ed inviata alla PDC.</p>	
---	--

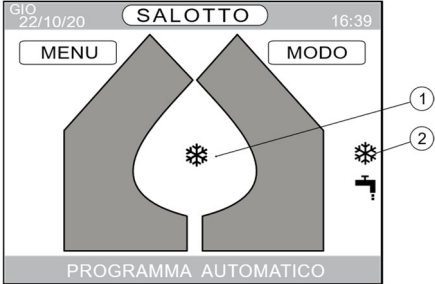
<p>Modalità estate</p> <p>Il simbolo del fiocco di neve (1) viene acceso quando nelle zone è presente una richiesta proveniente dal crono-termostato ambiente.</p> <p>Il simbolo del fiocco di neve (2) lampeggia per indicare che la richiesta è attiva ed inviata alla PDC.</p>	
--	--

RICHIESTA DA ZONA CON Sonda AMBIENTE

La sonda di temperatura ambiente è presente nel gestore di sistema (remoto) o nelle sonde wireless disponibili come accessorio (nelle versioni solo temperatura o temperatura e umidità).

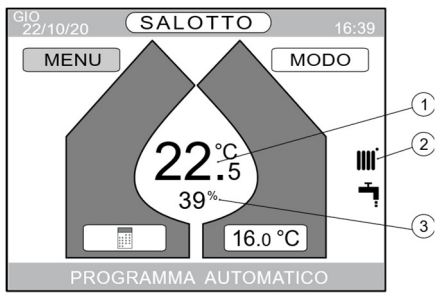
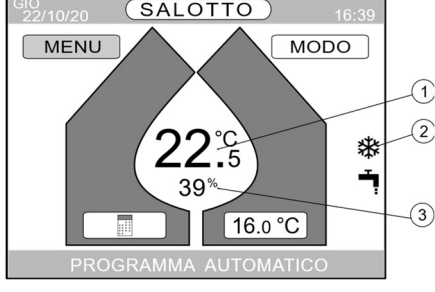
<p>W</p> <p>Modalità inverno</p> <p>Viene visualizzata la temperatura ambiente (1) misurata dalla sonda (presente nel gestore ambiente o dalle sonde wireless). Il valore della percentuale di umidità (3) è disponibile solamente l'abbinamento delle sonde di temperatura ed umidità disponibili come accessorio.</p> <p>Il simbolo del radiatore (2) lampeggia per indicare che la richiesta è attiva ed inviata ai generatori.</p>	
<p>Modalità estate</p> <p>Viene visualizzata la temperatura ambiente (1) misurata dalla sonda (presente nel gestore ambiente o dalle sonde wireless). Il valore della percentuale di umidità (3) è disponibile solamente l'abbinamento delle sonde di temperatura ed umidità disponibili come accessorio.</p> <p>Il simbolo del fiocco di neve (2) lampeggia per indicare che la richiesta è attiva ed inviata alla PDC.</p>	

STRUTTURA AREA MENU (A)

MENU	L2	L3	L4	L5	L6	Valore default	min	max	Liv	Nuovo valore	Nota		
MENU	INFORMAZIONI	P1	TEMP MANDATA RISC						UTENTE		Temperatura mandata caldaia		
			TEMP ACCUMULO SAN						UTENTE		Temperatura sanitario di caldaia		
			TEMP USCITA PDC							UTENTE		Temperatura mandata PDC	
			TEMP RITORNO PDC							UTENTE		Temperatura ritorno PDC	
			TEMP ESTERNA							UTENTE		Temperatura esterna letta da PDC o Caldaia	
			TEMP COLLETORE SOLARE							UTENTE		Temperatura collettore solare (se presente)	
			TEMP ACCUMULO SOLARE							UTENTE		Temperatura accumulo solare (se presente)	
			PRESSIONE IMPIANTO							UTENTE		Pressione impianto riscaldamento letto da caldaia (se disponibile)	
			TEMP MEDIA CLIMATICA							UTENTE		Temperatura media climatica per il cambio E/I automatico	
			TEMP MEDIA SORGENTI							UTENTE		?	
			SETPOINT RISCALDAMENTO								UTENTE		Valore del SetPoint calcolato ed inviato alla PDC
			EFF. PDC – COP								UTENTE		Valore COP calcolato interpolando SetPoint PDC e temperatura esterna. Utilizzato per scelta generatore in modalità ???
MENU	INFORMAZIONI	P2	COP CONVENIENZA						UTENTE		Rapporto fra efficienza PDC e Caldaia. Utilizzato per scelta generatore da utilizzare per integrazione "ECOLOGICA"		
			TEMPERATURA ZONA MIX1						UTENTE		Temperatura sonda zona mix1 (se presente)		
			TEMPERATURA ZONA MIX2							UTENTE		Temperatura sonda zona mix2 (se presente)	
			TEMP BOLLITORE BASSA							UTENTE		non utilizzato	
			3-WAY ACTIVATION REQ.							UTENTE		Stato valvola 3 vie PDC (non utilizzato se caldaia istantanea)	
			DIGITAL OUTPUT							UTENTE		???	
			FLOW/CALCULATION							UTENTE		Valore portata acqua PDC	
			ANALOG OUTPUT							UTENTE		Valore del comando pompa PDC (1000=0%, 0=MAX)	
			SETPOINT ZONA MIX1							UTENTE		Valore SetPoint calcolato per la zona MIX1	
			SETPOINT ZONA MIX2							UTENTE		Valore SetPoint calcolato per la zona MIX2	
			TEMP BOLLITORE PDC							UTENTE		Valore temperatura bollitore alto (se presente solare)	
			ORA								UTENTE	Ora	
MIN								UTENTE	Minuto				
DATA								UTENTE	Data				
MENU	INFORMAZIONI	P3	ON / OFF			ON			UTENTE		Impostazione suono (non presente)		
			SUONO						UTENTE		Durata del mantenimento dell'illuminazione del remoto dopo l'ultimo utilizzo		
			ILLUMINAZIONE				5	1	15	UTENTE		Lingua dei test visualizzati	
			LINGUA				ITALIANO			UTENTE		Set point zona	
			SET POINT				RISCALDAMENTO		40	25	65	65	Set point zona (se presente)
							CAMERA		40	25	65	65	
							(menu attivo se una zona è configurata con thermostat ambiente)						
							SANITARIO						
							COMFORT						
							RAFFRESCAMENTO		45	30	55	UTENTE	Set point temperatura acqua sanitario
									18	7	30	UTENTE	Set point raffrescamento PDC in funzione estate
									0,5	0,1	3	UTENTE	Isteresi sul setpoint ambiente per determinare la fine della richiesta di riscaldamento o raffrescamento
MENU	AVANZATE	P4	INFIL AMBIENTE RISC				4	0	10	INSTALLATORE	Influenza della sonda ambiente nel calcolo del setpoint di mandata in riscaldamento (se impostato a 0 la sonda ambiente non viene presa in considerazione nel calcolo)		
			CURVA CLIM RISC				4	0	10	INSTALLATORE	Influenza della sonda ambiente nel calcolo del setpoint di mandata in riscaldamento (se impostato a 0 la sonda ambiente non viene presa in considerazione nel calcolo)		
			OFFSET FISSO RISC				1	0,1	5	INSTALLATORE	Pendenza della curva climatica per il calcolo del setpoint di mandata in riscaldamento con richieste da sonde ambiente		
			INFIL AMBIENTE RAFFR				1	0,1	5	INSTALLATORE	Pendenza della curva climatica per il calcolo del setpoint di mandata in riscaldamento con richieste da sonde ambiente		
			RAFFRESCAMENTO				40	20	40	INSTALLATORE	Parametro di traslazione della curva climatica in riscaldamento riferito alla temperatura ambiente (se impostato 20°C nessuna traslazione)		
							CAMERA		40	20	40	INSTALLATORE	Parametro di traslazione della curva climatica in riscaldamento riferito alla temperatura ambiente (se impostato 20°C nessuna traslazione)
							SALOTTO		0,4	0	1	INSTALLATORE	Influenza della sonda ambiente wireless nel calcolo del setpoint di mandata in riscaldamento (se impostato a 0 la sonda ambiente non viene presa in considerazione nel calcolo)
							CAMERA		0,4	0	1	INSTALLATORE	Influenza della sonda ambiente wireless nel calcolo del setpoint di mandata in riscaldamento (se impostato a 0 la sonda ambiente non viene presa in considerazione nel calcolo)

MENU	L2	L3	L4	L5	L6	Valore default	min	max	Liv	Nuovo valore	Nota
MODO ZONE CON 1 ZONA REMOTO E 1 ZONA TERMOSTATO AMBIENTE			CURVA CLIM RAFFR	SALOTTO		1	0	5	INSTALLATORE		Pendenza della curva climatica per il calcolo del setpoint di mandata in raffrescamento
			OFFSET FISSO RAFFR	CAMERA		1	0	5	INSTALLATORE		Pendenza della curva climatica per il calcolo del setpoint di mandata in raffrescamento
				SALOTTO		0	-15	15	INSTALLATORE		Parametro di traslazione della curva climatica in riscaldamento riferito alla temperatura ambiente (se impostato 20°C nessuna traslazione)
				CAMERA		0	-15	15	INSTALLATORE		Parametro di traslazione della curva climatica in riscaldamento riferito alla temperatura ambiente (se impostato 20°C nessuna traslazione)
				DELTA PUNTO DI RUGIADA		3	-5	20	INSTALLATORE		Incremento di temperatura a partire dal calcolo del punto di rugiada per determinare il setpoint di mandata in raffrescamento che evita la formazione di condensa
				SOGLIA SPEGNIMENTO		3	0	20	INSTALLATORE		Minima differenza tra setpoint di mandata in riscaldamento e temperatura ambiente per evitare fenomeni di condensa
				SOGLIA MAX UMIDITA'		50	0	100	INSTALLATORE		Valore minimo di umidità ambiente che attiva l'intervento dei deumidificatori (se abilitati)
				CONFIGURAZIONE (vedi STRUTTURA AREA CONFIGURAZIONE (A))					INSTALLATORE		Questo menu permette di gestire le sottosezioni del sistema ed il numero di moduli zone, tarare il sensor e del Controllo Remoto ed eseguire il reset del sistema stesso
				MODO INTERFACCIA (vedi STRUTTURA AREA INTERFACCIA (A))					INSTALLATORE		Parametro di ingresso alla modalità interfaccia dedicata all'installatore
				CONFERMA / ANNULLA							
MODO ZONE CON 2 TERMOSTATI AMBIENTE			CONFERMA / ANNULLA						UTENTE		Attiva il funzionamento in riscaldamento/raffrescamento automatico con programmazione oraria per zona con sonda ambiente. Attiva anche sanitario
			ORA / MIN / DATA						UTENTE		Attiva funzionamento come AUTO ma con Set Point ambiente -3°C in inverno e +3°C per raffrescamento
			CONFERMA / ANNULLA						UTENTE		Disabilita le richieste di riscaldamento, raffrescamento e sanitario fino ad una certa data e ora impostata
			CONFERMA / ANNULLA						UTENTE		Disabilita le richieste di riscaldamento e raffrescamento mantenendo attive solo le richieste di sanitario
			CONFERMA / ANNULLA						UTENTE		Disattiva tutte le richieste garantendo comunque la protezione antigelo
			INVERNO / ESTATE / MODO AUTO						UTENTE		ESTATE: Forza il funzionamento in riscaldamento indipendentemente dalla temperatura esterna INVERNO: Forza il funzionamento in riscaldamento indipendentemente dalla temperatura esterna MODO AUTO: Commuta il funzionamento in riscaldamento o raffrescamento automaticamente in base alla temperatura esterna mediata
			CONFERMA / ANNULLA						UTENTE		Attiva il funzionamento in riscaldamento/raffrescamento e sanitario
			ORA / MIN / DATA						UTENTE		Disabilita le richieste di riscaldamento, raffrescamento e sanitario fino ad una certa data e ora impostata
			CONFERMA / ANNULLA						UTENTE		Disabilita le richieste di riscaldamento e raffrescamento mantenendo attive solo le richieste di sanitario
			CONFERMA / ANNULLA						UTENTE		Disattiva tutte le richieste garantendo comunque la protezione antigelo
		ESTATE/INVER NO						UTENTE		ESTATE: Forza il funzionamento in riscaldamento indipendentemente dalla temperatura esterna INVERNO: Forza il funzionamento in riscaldamento indipendentemente dalla temperatura esterna MODO AUTO: Commuta il funzionamento in riscaldamento o raffrescamento automaticamente in base alla temperatura esterna mediata	

Le voci evidenziate in grigio sono presenti ma non attive.

STRUTTURA AREA CONFIGURAZIONE (A)

MENU CONFIGURAZIONE	L2 MODIFICA ZONA	L3 SALOTTO	L4	L5	Note
			AGGIUNGI	SENSORE TEMPERATURA	Aggiungi sensore ambiente wireless
			CANCELLA	SENSORE UMIDITA'	Aggiungi sensore ambiente wireless
			TEST		Cancella sensore ambiente wireless
			NOME		Verifica segnale sensore ambiente wireless
			TIPO	SENSORE TEMPERATURA	Cambia il nome della zona
				TERMOSTATO ON/OFF	E' possibile assegnare il sensore ambiente del remoto alla zona
				TERMOSTATO + SONDA EST	Comando ON/OFF proveniente da termostato ambiente. Il SetPoint viene impostato a parametro
			CONFIG	MIX	Comando ON/OFF proveniente da termostato ambiente. Il SetPoint viene calcolato considerando la temperatura esterna
				DIRETTA	La zona è configurata per la gestione di una zona con valvola 3 vie, circolatore, sonda di temperatura e termostato di sicurezza
				SENSORE TEMPERATURA	La zona è configurata per la gestione di una zona senza controllo della temperatura
		CAMERA	AGGIUNGI	SENSORE TEMPERATURA	Aggiungi sensore ambiente wireless
			CANCELLA	SENSORE UMIDITA'	Aggiungi sensore ambiente wireless
			TEST		Cancella sensore ambiente wireless
			NOME		Verifica segnale sensore ambiente wireless
			TIPO	SENSORE TEMPERATURA	Cambia il nome della zona
				TERMOSTATO ON/OFF	E' possibile assegnare il sensore ambiente del remoto alla zona
				TERMOSTATO + SONDA EST	Comando ON/OFF proveniente da termostato ambiente. Il SetPoint viene impostato a parametro
			CONFIG	MIX	Comando ON/OFF proveniente da termostato ambiente. Il SetPoint viene calcolato considerando la temperatura esterna
				DIRETTA	La zona è configurata per la gestione di una zona con valvola 3 vie, circolatore, sonda di temperatura e termostato di sicurezza
	AGGIUNGI ZONA	SALOTTO			La zona è configurata per la gestione di una zona senza controllo della temperatura
		CAMERA			Menu per l'aggiunta di una zona da selezionare. Sono previste massimo 2 zone con l'aggiunta di schede PAVO
		SALOTTO			Menu per l'aggiunta di una zona da selezionare. Sono previste massimo 2 zone con l'aggiunta di schede PAVO
	CANCELLA ZONA	CAMERA			Menu per la cancellazione di una zona da selezionare
	TARATURA SENSORE	CAMERA			Menu per la cancellazione di una zona da selezionare
	RESET				Se alla zona è assegnato la sonda presente nel remoto, è possibile compensare eventuali differenze visualizzate
					Reset del sistema. Verrà eseguita modalità di prima configurazione.
					Attenzione, i dati precedentemente memorizzati verranno sovrascritti da quelli di default.

Le voci evidenziate in grigio sono presenti ma non attive. Il numero delle zone (max 2) dipende dalla configurazione del sistema.

STRUTTURA AREA INTERFACCIA (A)

L1	L2	L3	L4	L5	Valore default	UM	min	max	Liv	Nuovo Valore	Nota	
INFORMAZIONI	P1	TEMP MANDATA RISC							INTERFACCIA		Temperatura mandata caldaia	
		TEMP ACCUMULO SAN							INTERFACCIA		Temperatura sanitario di caldaia	
		TEMP USCITA PDC							INTERFACCIA		Temperatura mandata PDC	
		TEMP RITORNO PDC							INTERFACCIA		Temperatura ritorno PDC	
		TEMP ESTERNA							INTERFACCIA		Temperatura esterna letta da PDC o Caldaia	
		TEMP COLLETTORE SOLARE							INTERFACCIA		Temperatura collettore solare (se presente)	
		TEMP ACCUMULO SOLARE							INTERFACCIA		Temperatura accumulatore solare (se presente)	
		PRESSIONE IMPIANTO							INTERFACCIA		Pressione impianto riscaldamento letto da caldaia (se disponibile)	
		TEMP MEDIA CLIMATICA							INTERFACCIA		Temperatura media climatica per il cambio E/I automatico	
		TEMP MEDIA SORGENTI							INTERFACCIA		?	
		SETPOINT RISCALDAMENTO							INTERFACCIA		Valore del SetPoint calcolato ed inviato alla PDC	
		SETPOINT RAFFRESCAMENTO							INTERFACCIA		Valore del SetPoint calcolato ed inviato alla PDC	
		EFF. PDC – COP							INTERFACCIA		Valore COP calcolato interpolando SetPoint PDC e temperatura esterna. Utilizzato per scelta generatore in modalità ???	
		COP CONVENIENZA							INTERFACCIA		Rapporto fra efficienza PDC e Caldaia. Utilizzato per scelta generatore da utilizzare per integrazione "ECOLOGICA"	
		P3	TEMPERATURA ZONA MIX1							INTERFACCIA		Temperatura sonda zona mix2 (se presente)
TEMPERATURA ZONA MIX2								INTERFACCIA		Temperatura sonda zona mix2 (se presente)		
TEMP BOLLITORE BASSA								INTERFACCIA		non utilizzato		
3-WAY ACTIVATION REQ								INTERFACCIA		Stato valvola 3 vie PDC (non utilizzato se caldaia istantanea)		
DIGITAL OUTPUT								INTERFACCIA		???		
FLOW CALCULATION								INTERFACCIA		Valore portata acqua PDC		
ANALOG OUTPUT								INTERFACCIA		Valore del comando pompa PDC (1000=0%, 0=MAX)		
SETPOINT ZONA MIX1								INTERFACCIA		Valore SetPoint calcolato per la zona MIX1		
SETPOINT ZONA MIX2								INTERFACCIA		Valore SetPoint calcolato per la zona MIX2		
TEMP BOLLITORE PDC								INTERFACCIA		Valore temperatura bollitore alto (se presente solare)		
SOFTWARE								INTERFACCIA		Sistema con sanitario istantaneo prodotto dalla caldaia		
SISTEMA	P2		SCHEMA 1									Sistema con accumulatore sanitario prodotto dalla PDC e dalla caldaia (non implementato)
			SCHEMA 2									Abilitazione ingresso (contatto pulito) per la disponibilità di fornitura elettrica da impianto fotovoltaico.
			ABILITAZIONE FUNZ							INTERFACCIA		
			FV NON PRESENTE							INTERFACCIA		
		FV PRESENTE							INTERFACCIA			
		INCREMENTO FV					2 °C	0	5	INTERFACCIA		Valore di incremento del SetPoint riscaldamento e decremento in raffreddamento (utilizzato solo per la PDC)
		MEDIA T ESTERNA					h	2	24	INTERFACCIA		Tempo per il calcolo della media climatica (la media climatica è impiegata per il calcolo dei setpoint e della commutazione E/I del sistema)
		T MEDIO SORGENTI					min	30	120	INTERFACCIA		???
		DISATTIVA CALDAIA						0	0	INTERFACCIA		Disabilitazione caldaia (funzionamento con sola PDC)
		DISTR SECONDARIA						1	0	1	INTERFACCIA	Abilitazione distribuzione secondaria. NON implementato.
		RISCALDAMENTO						55 °C	20	85	INTERFACCIA	Massima temperatura ammessa per il riscaldamento - modificare al valore di progetto
		MINI TEMP RISC						25 °C	20	40	INTERFACCIA	Minima temperatura ammessa per il riscaldamento - modificare al valore di progetto
		PENDENZA COMP AT							0	5	INTERFACCIA	
		OFFSET COMP AT						°C	-5	5	INTERFACCIA	
		PENDENZA COMP BT							0.5	0	5	INTERFACCIA
OFFSET COMP BT						°C	-5	5	INTERFACCIA			
PID RISCALDAMENTO							80	0	200	SERVICE		
PROPORZIONALE								0	200	SERVICE		
COST INTEGRATIVA							80	0	200	SERVICE		
COST DERIVATIVA							30	0	200	SERVICE		
RAFFRESCAMENTO	MAX T RAFFRESCAMENTO						P2054	30	INTERFACCIA		Massima temperatura per il setpoint di mandata in raffreddamento	
	MIN T RAFFRESCAMENTO							7	P2053	INTERFACCIA	Minima temperatura per il setpoint di mandata in raffreddamento	

L1	L2	L3	L4	L5	Valore default	UM	min	max	Liv	Nuovo Valore	Nota
			PID RAFFRESCAMENTO	COST PROPORZIONALE	80		0	200	SERVICE		
				COST INTEGRATIVA	80		0	200	SERVICE		
				COST DERIVATIVA	30		0	200	SERVICE		
		SANITARIO	MAX TEMP SANITARIO		55 °C		30	75	SERVICE		Massima temperatura per il setpoint sanitario
			MIN TEMP SANITARIO		30 °C		30	35	SERVICE		Minima temperatura per il setpoint sanitario
			ISTRESI BOIL ACS		2 °C		0	10	INTERFACCIA		
			MOD/ANTI-LESIONELLA	FUNZIONE DISATTIVATA					INTERFACCIA		
				GIORNALEGGIO					INTERFACCIA		
				SETTIMANALE					INTERFACCIA		
			SET ANTI-LEGGIO		60 °C		50	70	INTERFACCIA		
			ORA AVVIO ANTI-LEGGIO		0 h		0	23	INTERFACCIA		
			DURATA ANTI-LEGGIO		30 min		1	180	INTERFACCIA		
			TEMPO MAX ANTI-LEGGIO		72 h		1	120	INTERFACCIA		
			MANDATA ANTI-LEGGIO		75 °C		70	80	INTERFACCIA		
			MAX DURATA BOOST		60 min		10	120	INTERFACCIA		
		MOD COLLABORAZIONE	BIVALENTE FISSO		BIVALENTE FISSO				INTERFACCIA		Modalità integrazione con priorità PDC ed integrazione caldaia
			BIVALENTE ECONOMICA								Modalità utilizzo generatore con priorità costi della materia prima utilizzata
			BIVALENTE ECOLOGICA								Modalità utilizzo generatori con priorità all'emissione di CO2
			ALTERNATA								Modalità utilizzo generatori legata alla temperatura esterna dove è attivo un singolo generatore
		PARAMETRI CONFIG	ATTESA INTEGR CH		40 min		1	240	INTERFACCIA		Tempo fisso di attesa prima di attivare il funzionamento in cascata tra pompa di calore e caldaia per il riscaldamento
			ATTESA INTEGR DHW		15 min		1	240	INTERFACCIA		Tempo fisso di attesa prima di attivare il funzionamento in cascata tra pompa di calore e caldaia per l'integrazione dell'accumulo sanitario
			T VERIFICA MOD ON		25 min		1	240	INTERFACCIA		Tempo di verifica della modulazione della pompa di calore rispetto alla soglia impostata
			SOGLIA MOD ON		3 °C		1	120	INTERFACCIA		Decremento dal setpoint PDC che deve essere raggiunto nel tempo di verifica ON per mantenere la stessa accesa
			T VERIFICA MOD OFF		15 min		5	120	INTERFACCIA		Tempo di verifica di raggiungimento della temperatura di caldaia per riavviare la PDC
			SOGLIA MOD OFF		0 °C		0	100	INTERFACCIA		Decremento dal setpoint PDC che deve essere raggiunto nel tempo di verifica OFF per riavviare la PDC
			ATTESA PDC		0 min		0	15	INTERFACCIA		Tempo di ritardo dell'accensione della PDC dopo spegnimento caldaia
			ATTESA CALDAIA		0 min		0	15	INTERFACCIA		Tempo di ritardo dell'accensione della caldaia dopo spegnimento PDC
			COSTO ELET. EU/KWH		0,234 €/kWh				INTERFACCIA		Costo energia elettrica espresso €/kWh
			COSTO COMBUST. EU/KWH		0,077 €/kWh				INTERFACCIA		Costo gas espresso €/kWh
			CO2 EQUIV ELET KG/KWH		0,325 kg/kWh				INTERFACCIA		Quantità di CO2 emessa per ogni kWh elettrico utilizzato
			CO2 EQUIV TERM KG/KWH		0,19 kg/kWh				INTERFACCIA		Quantità di CO2 emessa per ogni kWh termico utilizzato
			REND. STAG. CALDAIA		92 %		0	100	INTERFACCIA		Valore rendimento caldaia
		MODELLO PDC			PDC 8				INTERFACCIA		Selezione della PDC utilizzata nel sistema
			PDC - 6 KW								
			PDC - 8 KW								
			PDC - 10 KW								
			PDC - 12 KW								
			PDC - 14 KW								
			PDC - 16 KW								
		TEMP MAX PDC			55 °C		25	65	SERVICE		Limite superiore ammesso per il funzionamento della PDC
		TEMP MIN PDC			10 °C		5	30	SERVICE		Limite inferiore ammesso per il funzionamento della PDC
		MAX DURATA DHW			0 min		0	0	INTERFACCIA		Tempo durata DHW per integrazione bollitore (solo per schema 2)

L1	L2	L3	L4	L5	Valore default	UM	min	max	Liv	Nuova Valore	Nota
		INC SP PDC CH			3 °C		0	10	INTERFACCIA		Incremento di temperatura applicato al SetPoint riscaldamento calcolato (se zone miscelate) Incremento di tempo dell' SetPoint sanitario calcolato (solo per schema 2)
		INC SP PDC ACS			2 °C		0	5	INTERFACCIA		
		RIT PDC ATR /105			18 sec		0	255	INTERFACCIA		
		TEMPO POMPA PDC ATR			30 min		0	110	INTERFACCIA		
		T MIN ACCENSIONE			180 sec		0	250	SERVICE		Tempo minimo di accensione della PDC
		T MIN SPEGNIMENTO			180 sec		0	250	SERVICE		Tempo minimo di spegnimento della PDC
		CAMBIO INVERNO-ESTATE			30 h		0	120	SERVICE		Tempo per media temperatura esterna per eseguire il cambio stagione
		MIN T ESTERNA			5 °C		-30	30	INTERFACCIA		Temperatura esterna minima funzionamento PDC
		MIN T EST EMERGENZA			-20 °C		-30	30	INTERFACCIA		Temperatura esterna minima funzionamento PDC in caso di guasto alla caldaia
		LIMITE FLUSSO ACCESSO			450 L/H				SERVICE		Valore minimo di portata acqua circolatore PDC per ON
		LIMITE FLUSSO SPENTO			375 L/H				SERVICE		Valore minimo di portata acqua circolatore PDC per OFF
		CONTROLLO POMPA MIAN			0		0	1	SERVICE		Abilitazione controllo manuale circolatore PDC (solo per verifica in fase d'installazione)
		VELOCITA POMPA			0 %		0	100	SERVICE		Impostazione % PWM circolatore PDC (solo per verifica in fase d'installazione)
		MAX VEL VENTILATORE			670 %*10		0	1000	SERVICE		Massima velocità ammessa del ventilatore (specifico per ogni potenza di pompa di calore)
		MAX VEL COMPRESSORE			900 RPM*10		0	1200	SERVICE		Massima velocità di rotazione del compressore (specifico per ogni potenza di pompa di calore)
	CALDAIA	DEC SP CALD CH			0 °C		-5	4	INTERFACCIA		Valore di decremento del SetPoint inviato alla caldaia durante il riscaldamento
		INC SP CALD ACS BOL			8 °C		0	10	INTERFACCIA		Valore di decremento del SetPoint inviato alla caldaia per il DHW (schema 2)
		INC SP CALD ACS INST			0 °C		5	15	INTERFACCIA		Valore di incremento del SetPoint inviato alla caldaia durante il DHW
	FUNZIONE ANTIGELO	ABILITAZIONE FUNZ	Antigelo non attivo		ATTIVO				INTERFACCIA		Abilitazione antigelo sistema
		TEMP ATTIVAZIONE	Antigelo attivo		3 °C		0	5	INTERFACCIA		Valore attivazione funzione antigelo
		TEMP DISATTIVAZIONE			10 °C		7	20	INTERFACCIA		Valore disattivazione funzione antigelo
	CAMBIO DI STAGIONE	SOGLIA AIT ESTATE			24 °C		10	30	INTERFACCIA		Valore temperatura esterna per attivazione automatica ESTATE
		SOGLIA AIT INVERNO			22 °C		10	30	INTERFACCIA		Valore temperatura esterna per attivazione automatica INVERNO
	SOLARE	TIPO IMPIANTO			0		0	5	INTERFACCIA		Tipologia impianto solare 0=non attivo, 1=Solare con bollitore
	TERMICO	DELTA T-ON COIL 1			8 °C		1	50	INTERFACCIA		Delta Temperatura collettore1 / sonda bollitore per attivazione circolatore
		DELTA T-OFF COIL 1			4 °C		1	30	INTERFACCIA		Delta Temperatura collettore1 / sonda bollitore per disattivazione circolatore
		DELTA T-ON COIL 2			8 °C		1	50	INTERFACCIA		Delta Temperatura collettore2 / sonda bollitore per attivazione circolatore
		DELTA T-OFF COIL 2			4 °C		1	30	INTERFACCIA		Delta Temperatura collettore2 / sonda bollitore per disattivazione circolatore
		T MIN COLLETORE			0 °C		-30	0	INTERFACCIA		Temperatura minima collettore solare per attivare funzione antigelo collettore solare
		T MAX COLLETORE			120 °C		80	199	INTERFACCIA		temperatura massima di collettore per blocco pompa collettore solare (protezione dell'impianto)
		RITADRO INTEGRAZIONE			0 min		0	200	INTERFACCIA	???	???
		T MAX BOLLITORE SOL			80 °C		50	80	INTERFACCIA		Temperatura massima bollitore solare per integrazione
		PWM POMPA COLLETORE			0 min		0	30	INTERFACCIA	???	???
		COLLETORE SOTTO VUOTO			0		0	1	INTERFACCIA		Abilitazione modalità funzionamento collettore sotto vuoto
		T POMPA COLL SVUOTO			30 sec		10	120	INTERFACCIA	???	???
		T AIT SA COLL SVUOTO			30 min		0	120	INTERFACCIA	???	???
	ZONE MISCELTATE	DELTA T MANDATA			2 °C		0	20	INTERFACCIA		Incremento SetPoint calcolato per zone miscelate / Delta Temperatura per attivazione azione della 3 vie
		KP REGOLAZIONE			5		1	99	SERVICE		Parametro proporzionale regolazione 3 vie
		KI REGOLAZIONE			10		1	99	SERVICE		Parametro integrale regolazione 3 vie
		TEMPO CORSA SCHEDA ZONE			255 sec		0	255	INTERFACCIA		Tempo impiegato dalla valvola 3 vie per cambio stato
	MODULI ESPANSIONE	DISATTIVA ATTIVA SCHEDA ZONE	DISATTIVA		ATTIVA SCHEDA ZONE						Abilita gestione zone con scheda PAVO
		DEUMIDIFICAZIONE	Funzione non attiva		NON ATTIVA				INTERFACCIA		Abilitazione funzione deumidificazione (non implementato)

Le voci evidenziate in grigio sono presenti ma non attive.

Tabella informazioni AREA INTERFACCIA

Le voci evidenziate in grigio sono presenti ma non attive.

PROGRAMMAZIONE DEL SISTEMA

La prima accensione va effettuata da personale autorizzato e competente di un Servizio Tecnico di Assistenza Autorizzato

- Prima di effettuare l'accensione ed il collaudo funzionale dell'apparecchio è indispensabile controllare che:
- i rubinetti del combustibile e dell'acqua di alimentazione dell'impianto termico siano aperti
- il tipo di gas e la pressione di alimentazione siano quelli per i quali la caldaia è predisposta
- la pressione del circuito idraulico, a freddo, sia compresa tra 1 e 1,5 bar ed il circuito sia disaerato. Prima di effettuare la programmazione assicurarsi che tutti gli elementi del sistema siano collegati e alimentati elettricamente.







Dopo aver effettuato le operazioni di preparazione alla prima messa in servizio, per avviare il sistema è necessario:

- posizionare l'interruttore generale dell'impianto su "acceso",
- seguire le indicazioni riportate sul documento "PRIMA ACCENSIONE DEL SISTEMA"

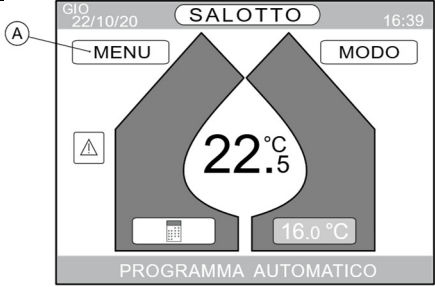
Per i parametri utente fare riferimento al "manuale utente"



Per i parametri installatore fare riferimento ai punti successivi

ACCESSO PARAMETRI INSTALLATORE

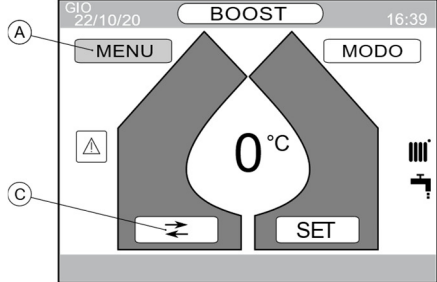

<p>M</p>	<p>Attraverso il remoto è possibile accedere ad una serie di parametri che consentono di configurare e personalizzare il sistema.</p> <p>Utilizzare il tasto ^ o v per evidenziare il punto (A).</p> <p>Premere il tasto v per confermare.</p>	
<p>A.2</p>	<p>Utilizzare il tasto ^ o v per evidenziare la voce "IMPOSTAZIONI". Premere il tasto v per confermare</p>	
	<p>Se sono presenti due zone</p>	
	<p>Premere contemporaneamente i tasti << e v 10 secondi.</p>	
	<p>Utilizzare il tasto ^ o v per modificare il valore a 10. Premere il tasto v per confermare</p>	
	<p>Si ritorna al menu precedente.</p> <p>Utilizzare il tasto ^ o v per evidenziare la voce "AVANZATE". Premere il tasto v per confermare</p>	

	Sono ora accessibili i parametri installatore presenti sul menu STRUTTURA AREA MENU (A) a pag. 4	
--	--	--

ACCESSO MODO INTERFACCIA

	Attivare la modalità installatore come descritto in ACCESSO PARAMETRI INSTALLATORE a pag. 11	
	Utilizzare il tasto ^ o v per evidenziare la voce “MODO INTERFACCIA” . Premere il tasto v per confermare	
	<p>Attraverso la schermata principale del Controllo Remoto di colore giallo. È possibile accedere alle voci del menu agendo sul tasto ^ o v:</p> <ul style="list-style-type: none"> • (A) MENU SISTEMA • (C) RITORNO A MENU UTENTE <p>(Premere il tasto v per confermare.)</p>	
	<p>Utilizzare il tasto ^ o v per evidenziare la voce “CONFIGURAZIONE”. Premere il tasto v per confermare</p> <p>Ora sono disponibili i parametri previsti in STRUTTURA AREA INTERFACCIA (A) a pag. 7.</p>	
		

ACCESSO MODO SERVICE

	<p>Attivare la modalità "INSTALLATORE" come descritto in ACCESSO PARAMETRI INSTALLATORE a pag. 11</p> <p>Accedere al "MODO INTERFACCIA" come indicato nella sezione ACCESSO MODO INTERFACCIA a pag. 12.</p>	
	<p>Premere contemporaneamente i tasti << e ▼ 10 secondi.</p>	
	<p>Utilizzare il tasto ^ o ▼ per modificare il valore a 20. Premere il tasto ▼ per confermare</p>	
	<p>Ora sono disponibili anche i parametri della modalità "SERVICE".</p> <p>Nella tabella STRUTTURA AREA INTERFACCIA (A) a pag. 7 è possibile leggere i parametri disponibili.</p>	

SCELTA MODALITÀ DI COLLABORAZIONE

Il sistema è configurato di serie per il funzionamento di collaborazione fra i generatori denominata “BIVALENTE FISSO”.

Vengono descritte le possibili alternative.

BIVALENTE FISSO

Al pervenire di una richiesta di calore, viene attivata solamente la PDC per il tempo definito dal parametro “ATTESA INTEGR CH”.

Successivamente nel tempo definito dal parametro “T VERIFICA MOD ON” si verificheranno le condizioni:

- $T_{m,PDC} > \text{SetPoint}_{PDC}$ – “SOGLIA MOD ON” la pompa di calore viene mantenuta accesa
- $T_{m,PDC} < \text{SetPoint}_{PDC}$ – “SOGLIA MOD ON” per cui la PDC viene disattivata, si attenderà lo spegnimento e quindi si procederà con l'accensione della caldaia con un valore di temperatura:
 - $\text{SetPoint}_{CH,Boiler} = \text{SetPoint}_{PDC} - \text{“DEC SP CALD CH”}$.
La caldaia rimane accesa finché ci sia, per il tempo definito dal parametro “T VERIFICA MOD OFF”, la condizione:
 - $T_{m,boiler} > \text{SetPoint}_{PDC} - \text{“SOGLIA MOD OFF”}$
Quindi verrà spenta la caldaia, verrà atteso il tempo di spegnimento e quindi verrà riaccesa la PDC ripetendo il ciclo di verifica.

Se la temperatura esterna risulta inferiore al parametro “MIN T ESTERNA”, la PDC non viene utilizzata per la generazione di calore. Se la caldaia è in anomalia, la PDC verrà mantenuta attiva fino alla temperatura limite “MIN T EST EMERGENZA”.

BIVALENTE ECONOMICO

Questa modalità valuta quale generatore abbia il costo più basso per produrre 1kWh.

Sono pre-impostati i parametri:

- “COSTO ELETT. EU/KWH” indica il valore in € per produrre 1kWh elettrico
- “COSTO COMBUST. EU/KWH” indica il valore in € per produrre 1kWh termico
- “REND. STAG. CALDAIA” indica il valore di efficienza (in %) della caldaia. Utilizzare come valore quanto indicato nel parametro η_s “*Efficienza media stagionale di riscaldamento dell'acqua*” come definito da ErP811.

Con richiesta riscaldamento attiva, utilizzando il valore della temperatura esterna ed il valore di setpoint inviato alla PDC si ricava il valore di COP_{HP} (specifico per il modello impostato nel parametro “MODELLO PDC”) e confrontato con il valore di $COP_{eq,€}$ definito da:

$$COP_{eq,€} = \frac{\text{COSTO ELETT. EU/KWH}}{\text{COSTO COMBUST. EU/KWH}} * \eta_s$$

Dal confronto del parametro COP_{HP} della PDC e di $COP_{eq,€}$ possiamo avere queste condizioni:

- $COP_{HP} < COP_{eq,€}$ si attiva la caldaia e la PDC viene spenta
- $COP_{HP} \geq COP_{eq,€}$ si attiva la PDC e la caldaia secondo modalità “BIVALENTE FISSO”

BIVALENTE ECOLOGICO

Questa modalità valuta quale generatore emetta il valore di CO₂ più basso per produrre 1kWh.

Sono pre-impostati i parametri:

- “CO2 EQUIV ELET KG/KWH” indica il valore di CO₂ (in Kg/kWh) emesso per produrre 1kWh elettrico

- “CO2 EQUIV TERM KG/KWH” indica il valore di CO₂ (in Kg/kWh) emessi per produrre 1kWh termico
- “REND. STAG. CALDAIA” indica il valore di efficienza (in %) della caldaia. Utilizzare come valore quanto indicato nel parametro η_s “*Efficienza media stagionale di riscaldamento dell’acqua*” come definito da ErP811.

Con richiesta riscaldamento attiva, utilizzando il valore della temperatura esterna ed il valore di setpoint inviato alla PDC si ricava il valore di COP_{HP} (specifico per il modello impostato nel parametro “MODELLO PDC”) e confrontato con il valore di COP_{eq,CO2} definito da:

$$COP_{eq,CO2} = \frac{CO2\ EQUIV\ ELET\ kg/kWh}{CO2\ EQUIV\ TERM\ kg/kWh} * \eta_s$$

Dal confronto del parametro COP_{HP} della PDC e di COP_{eq,CO2} possiamo avere queste condizioni:

- COP_{HP} < COP_{eq,CO2} si attiva la caldaia e la PDC viene spenta
- COP_{HP} ≥ COP_{eq,CO2} si attiva la PDC e la caldaia secondo modalità “BIVALENTE FISSO”

ALTERNATA

Con richiesta riscaldamento attiva, si confronta la temperatura esterna con il parametro “MIN T ESTERNA” da cui possiamo avere le seguenti condizioni:

- se Temperatura esterna > “MIN T ESTERNA” + 2K viene attiva solo la PDC
- se Temperatura esterna < “MIN T ESTERNA” viene attiva sola la caldaia



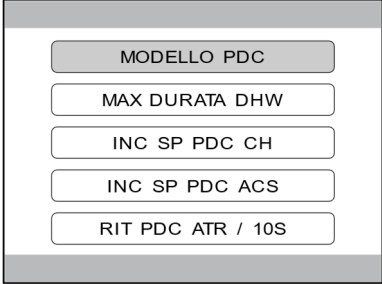
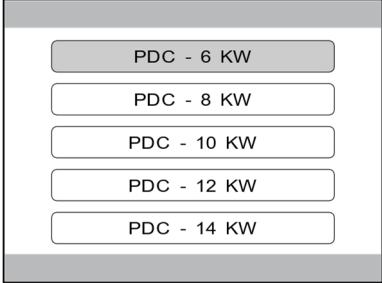

CONFIGURAZIONE POMPA DI CALORE

All'avvio del sistema i parametri della PDC sono già impostati, comunque è necessario impostare il corretto modello della pompa di calore utilizzata nel sistema per sfruttare al massimo le sue caratteristiche e garantire la durata nel tempo.

<p>Attivare la modalità installatore come descritto in ACCESSO PARAMETRI INSTALLATORE a pag. 11</p> <p>Accedere al "MODO INTERFACCIA" come indicato nella sezione ACCESSO MODO INTERFACCIA a pag. 12.</p>	
<p>Utilizzare il tasto ^ o v per evidenziare la voce "POMPA DI CALORE".</p> <p>Premere il tasto v per confermare</p>	 <p>The screenshot shows a vertical list of menu items: SISTEMA, GESTIONE RICHIESTE, LOGICA ITNEGRAZIONE, POMPA DI CALORE (highlighted with a grey background), and CALDAIA.</p>
<p>Utilizzare il tasto ^ o v per evidenziare la voce "MODELLO PDC".</p> <p>Premere il tasto v per confermare</p>	 <p>The screenshot shows a vertical list of menu items: MODELLO PDC (highlighted), MAX DURATA DHW, INC SP PDC CH, INC SP PDC ACS, and RIT PDC ATR / 10S.</p>
<p>Utilizzare il tasto ^ o v per evidenziare la voce corrispondente alla potenza della PDC.</p> <p>Premere il tasto v per confermare</p>	 <p>The screenshot shows a vertical list of menu items: PDC - 6 KW (highlighted), PDC - 8 KW, PDC - 10 KW, PDC - 12 KW, and PDC - 14 KW.</p>



ATTIVAZIONE INGRESSO FOTOVOLTAICO

<p>Attivare la modalità installatore come descritto in ACCESSO PARAMETRI INSTALLATORE a pag. 11</p> <p>Accedere al "MODO INTERFACCIA" come indicato nella sezione ACCESSO MODO INTERFACCIA a pag. 12.</p>	
---	--

<p>Utilizzare il tasto ^ o v per evidenziare la voce “SISTEMA”.</p> <p>Premere il tasto v per confermare</p>	 <p>A screenshot of a control panel menu. The menu items are: SISTEMA (highlighted), GESTIONE RICHIESTE, LOGICA INTEGRAZIONE, POMPA DI CALORE, and CALDAIA.</p>
<p>Utilizzare il tasto ^ o v per evidenziare la voce “FOTOVOLTAICO”.</p> <p>Premere il tasto v per confermare</p>	 <p>A screenshot of a control panel menu. The menu items are: SOFTWARE, FOTOVOLTAICO (highlighted), MEDIA T ESTERNA, DISATTIVA CALDAIA, and DISTR SECONDARIA.</p>
<p>Utilizzare il tasto ^ o v per evidenziare la voce “ABILITAZIONE FUNZ”.</p> <p>Premere il tasto v per confermare</p>	 <p>A screenshot of a control panel menu. The menu items are: ABILITAZIONE FUNZ (highlighted) and INCREMENTO FV.</p>
<p>Utilizzare il tasto ^ o v per evidenziare la voce “FV PRESENTE”.</p> <p>Premere il tasto v per confermare</p>	 <p>A screenshot of a control panel menu. The menu items are: FV NON PRESENTE and FV PRESENTE (highlighted).</p>
<p>Utilizzare il tasto ^ o v per evidenziare la voce “INCREMENTO FV”.</p> <p>Premere il tasto v per confermare</p>	 <p>A screenshot of a control panel menu. The menu items are: ABILITAZIONE FUNZ and INCREMENTO FV (highlighted).</p>

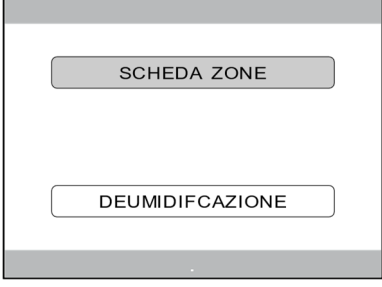

<p>Utilizzare il tasto ^ o v per modificare il valore. Premere il tasto v per confermare</p> <p>La modifica del setpoint viene modificato per la sola pompa di calore.</p> <p>Il valore incrementa il setpoint riscaldamento mentre decrementa il valore del setpoint raffrescamento.</p> <p>Tutti i valori calcolati rimangono entro i limiti ammessi dalla pompa di calore.</p>	 <p>The screenshot shows a control interface with a date and time at the top (GIO 22/10/20 16:39). Below that is a button labeled 'INCREMENTO FV'. In the center, the temperature '2°C' is displayed. At the bottom, there is a grey bar.</p>
--	---

ATTIVAZIONE MODULO ZONE

<p>Attivare la modalità installatore come descritto in ACCESSO PARAMETRI INSTALLATORE a pag. 11</p> <p>Accedere al “MODO INTERFACCIA” come indicato nella sezione ACCESSO MODO INTERFACCIA a pag. 12.</p>	
<p>Utilizzare il tasto ^ o v per evidenziare la voce “MODULI ESPANSIONE”.</p> <p>Premere il tasto v per confermare</p>	 <p>The screenshot shows a list of options: 'FUNZIONE ANTIGELO', 'CAMBIO DI STAGIONE', 'SOLARE TERMICO', 'ZONE MISCELATE', and 'MODULI ESPANSIONE'. The 'MODULI ESPANSIONE' option is highlighted with a grey background.</p>
<p>Utilizzare il tasto ^ o v per evidenziare la voce “SCHEDA ZONE”.</p> <p>Premere il tasto v per confermare</p>	 <p>The screenshot shows two options: 'SCHEDA ZONE' and 'DEUMIDIFICAZIONE'. The 'SCHEDA ZONE' option is highlighted with a grey background.</p>
<p>Utilizzare il tasto ^ o v per evidenziare la voce voluta.</p> <ul style="list-style-type: none"> • DISATTIVA: disattiva la gestione delle schede di zona (PAVO) • ATTIVA SCHEDA ZONE: attiva la gestione delle schede di zona (PAVO) <p>Premere il tasto v per confermare</p>	 <p>The screenshot shows two options: 'DISATTIVA' and 'ATTIVA SCHEDA ZONE'. The 'DISATTIVA' option is highlighted with a grey background.</p>

ATTIVAZIONE SCHEDA SOLARE

Per la funzione solare è necessario installare una scheda aggiuntiva “PAVO” e procedere con la configurazione dei dip switch presenti.

	<p>Nel caso il sistema preveda la gestione del collettore solare termico, impostare i dip switch secondo lo schema:</p> <p>DIP SWITCH (1-2-3): OFF – OFF – OFF</p> <p>Attivare la modalità installatore come descritto in ACCESSO PARAMETRI INSTALLATORE a pag. 11</p> <p>Accedere al “MODO INTERFACCIA” come indicato nella sezione ACCESSO MODO INTERFACCIA a pag. 12.</p>	
	<p>Utilizzare il tasto ^ o v per evidenziare la voce “SOLARE TERMICO”.</p> <p>Premere il tasto v per confermare</p>	 <p>A vertical list of menu items: FUNZIONE ANTIGELO, CAMBIO DI STAGIONE, SOLARE TERMICO (highlighted with a grey background), ZONE MISCELATE, and MODULI ESPANSIONE.</p>
	<p>Utilizzare il tasto ^ o v per evidenziare la voce “TIPO IMPIANTO”.</p> <p>Premere il tasto v per confermare</p>	 <p>A vertical list of menu items: TIPO IMPIANTO (highlighted with a grey background), DELTA T-ON COLL 1, DELTA T-OFF COLL 1, DELTA T-ON COLL 2, and DELTA T-OFF COLL 2.</p>
	<p>Utilizzare il tasto ^ o v per modificare il valore a 1.</p> <p>Premere il tasto v per confermare</p> <p>Il valore 0 disabilita la funzione solare</p>	 <p>The screen shows the date and time at the top (GIO 22/10/20, 16:39), the menu item 'TIPO IMPIANTO' at the top, and the value '1' in the center.</p>
	<p>Sono disponibili i parametri:</p> <p>DELTA T-ON COLL 1 DELTA T-OFF COLL 1 T MIN COLLETTORE T MAX COLLETTORE T MAX BOLLITORE SOL</p>	

CONFIGURAZIONE ZONE AGGIUNTIVE

Il sistema può essere configurato

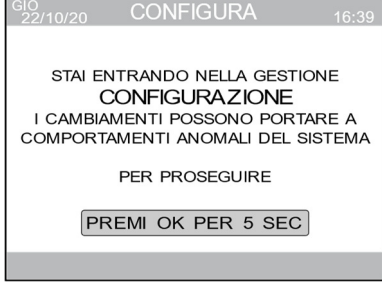

Caldaia	Espansione zona 1	Espansione zona 2	Configurazione
SI	NO	NO	Sistema Base
SI	SI	NO	Sistema Base + 1 Zona
SI	SI	SI	Sistema Base + 2 Zone

GESTIONE ZONE

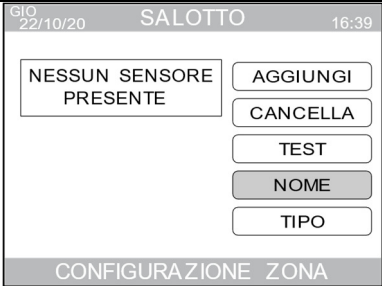

	Attivare la modalità installatore come descritto in ACCESSO PARAMETRI INSTALLATORE a pag. 11	
	Utilizzare il tasto ^ o v per evidenziare la voce "CONFIGURAZIONE" . Premere il tasto v per confermare	 <p>The screenshot shows a menu titled 'AVANZATE' with a date 'GIO 22/10/20' and time '16:39'. The menu items are: DELTA PUNTO RUGIADA, SOGLIA SPEGNIMENTO, SOGLIA MAX UMIDITA', CONFIGURAZIONE (highlighted), and MODO INTERFACCIA. At the bottom, there is a bar labeled 'SELEZIONA OPZIONE'.</p>
	Premere il tasto v per 5 S per proseguire.	 <p>The screenshot shows a screen titled 'CONFIGURA' with a date 'GIO 22/10/20' and time '16:39'. The text reads: 'STAI ENTRANDO NELLA GESTIONE CONFIGURAZIONE I CAMBIAMENTI POSSONO PORTARE A COMPORTAMENTI ANOMALI DEL SISTEMA PER PROSEGUIRE'. At the bottom, there is a button labeled 'PREMI OK PER 5 SEC'.</p>

Modifica nome zona

	Attivare la modalità installatore come descritto in GESTIONE ZONE a pag. 20	
	Utilizzare il tasto ^ o v per evidenziare la voce "MODIFICA ZONA" . Premere il tasto v per confermare	 <p>The screenshot shows a menu titled 'CONFIGURA' with a date 'GIO 22/10/20' and time '16:39'. The menu items are: MODIFICA ZONA (highlighted), AGGIUNGI ZONA, CANCELLA ZONA, TARATURA SENSORE, and RESET. At the bottom, there is a bar labeled 'SELEZIONA OPZIONE'.</p>



<p>Utilizzare il tasto ^ o v per evidenziare la voce “NOME”.</p> <p>Premere il tasto v per confermare</p>	
<p>Scorrere il menu premendo i tasti ^v fino a selezionare la lettera desiderata e quindi premere v per confermare. Al termine spostarsi con i tasti ^v fino a posizionarsi sul campo “FATTO” e confermare</p>	

Aggiungi zona

<p>Attivare la modalità installatore come descritto in GESTIONE ZONE a pag. 20</p> <p>NOTA: per aggiungere una zona, è necessario abilitare la scheda di zona come descritto nella sezione ATTIVAZIONE MODULO ZONE a pag. 18</p>	
<p>Utilizzare il tasto ^ o v per evidenziare la voce “AGGIUNGI ZONA”.</p> <p>Premere il tasto v per confermare</p> <p>Nota: Anche se è possibile aggiungere più di 2 zone il sistema ne gestirà solamente 2</p>	
<p>Scorrere il menu premendo i tasti ^v fino a selezionare la lettera desiderata e quindi premere v per confermare. Al termine spostarsi con i tasti ^v fino a posizionarsi sul campo “FATTO” e confermare</p>	
<p>Utilizzare il tasto ^ o v per evidenziare la voce “SENSORE TEMPERATURA ”.</p> <p>Premere il tasto v per confermare</p>	



<p>Selezionare tipologia sensori disponibile. Utilizzare tasto << per tre volte per configurare zona con termostato ambiente.</p> <p><i>Nota: Non è possibile impostare le sonde ambiente wireless.</i></p>	 <p>The screenshot shows a menu titled 'CAMERA' with the date 'GIO 22/10/20' and time '16:39'. The text reads 'PREMI QUALSIASI TASTO PER INIZIARE LA PROCEDURA DI AGGANCIO'. Below the text are two icons: a camera lens and a sensor probe.</p>
<p>Procedere con l'impostazione di:</p> <ul style="list-style-type: none"> • Modifica TIPO zona a pag. 22 • Modifica CONFIG zona a pag. 23 	

Modifica TIPO zona

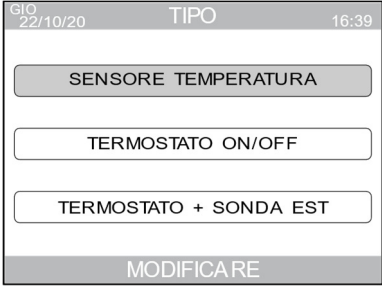

<p>Attivare la modalità installatore come descritto in GESTIONE ZONE a pag. 20</p>	
<p>Utilizzare il tasto ^ o v per evidenziare la voce "MODIFICA ZONA". Premere il tasto v per confermare</p>	 <p>The screenshot shows a menu titled 'CONFIGURA' with the date 'GIO 22/10/20' and time '16:39'. The menu items are: 'MODIFICA ZONA' (highlighted), 'AGGIUNGI ZONA', 'CANCELLA ZONA', 'TARATURA SENSORE', and 'RESET'. At the bottom, it says 'SELEZIONA OPZIONE'.</p>
<p>Utilizzare il tasto ^ o v per evidenziare la voce "TIPO". Premere il tasto v per confermare</p>	 <p>The screenshot shows a menu titled 'SALOTTO' with the date 'GIO 22/10/20' and time '16:39'. The menu items are: 'NESSUN SENSORE PRESENTE', 'AGGIUNGI', 'CANCELLA', 'TEST', 'NO ME', 'TIPO' (highlighted), and 'CONFIG.'. At the bottom, it says 'CONFIGURAZIONE ZONA'.</p>

	<p>Selezionare la tipologia della zona</p> <ul style="list-style-type: none"> • Sensore temperatura. Abilita l'utilizzo della sonda ambiente presente nel gestore sistema • Termostato ON/OFF Gestione del temperatura a punto fisso; richiede scheda aggiuntiva • Termostato + Sonda est Gestione del temperatura considerando la temperatura esterna ed i parametri; richiede scheda aggiuntiva. <p>Se viene richiesta una scheda aggiuntiva, fare riferimento alla sezione ATTIVAZIONE MODULO ZONE a pag. 18</p> <p>Verificare impostazioni come indicato nella sezione IMPOSTAZIONE TERMOREGOLAZIONE RISCALDAMENTO a pag. 25 e IMPOSTAZIONE TERMOREGOLAZIONE RAFFRESCAMENTO a pag. 33</p>	
--	--	--

Modifica CONFIG zona

	<p>Attivare la modalità installatore come descritto in GESTIONE ZONE a pag. 20</p>	
	<p>Utilizzare il tasto ^ o v per evidenziare la voce "MODIFICA ZONA". Premere il tasto v per confermare</p>	
	<p>Utilizzare il tasto ^ o v per evidenziare la voce "NOME". Premere il tasto v per confermare</p>	
	<p>Selezionare la tipologia di gestione zona. Utilizzare il tasto ^ o v per evidenziare la voce interessata. Premere il tasto v per confermare</p>	

Cancella zona

	Attivare la modalità installatore come descritto in GESTIONE ZONE a pag. 20	
	Utilizzare il tasto ^ o v per evidenziare la voce "CANCELLA ZONA" . Premere il tasto v per confermare Nel caso in cui ci sia una singola zona, il comando non viene attuato.	 The screenshot shows a menu titled 'CONFIGURA' with a date 'GIO 22/10/20' and time '16:39'. It contains five options: 'MODIFICA ZONA', 'AGGIUNGI ZONA', 'CANCELLA ZONA' (highlighted), 'TARATURA SENSORE', and 'RESET'. A 'SELEZIONA OPZIONE' bar is at the bottom.
	Utilizzare il tasto ^ o v per evidenziare la zona da cancellare. Premere il tasto v per confermare. Utilizzare il tasto ^ o v per evidenziare OK per eseguire la cancellazione.	 The screenshot shows a menu titled 'CANCELLARE' with a date 'GIO 22/10/20' and time '16:39'. It contains two options: 'SALOTTO' and 'CAMERA' (highlighted). An 'OK' button is at the bottom, and there are three dots below it.

Taratura sensore ambiente

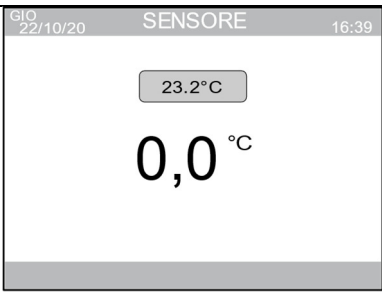

	Attivare la modalità installatore come descritto in GESTIONE ZONE a pag. 20	
	Utilizzare il tasto ^ o v per evidenziare la voce "TARATURA SENSORE" . Premere il tasto v per confermare	 The screenshot shows a menu titled 'CONFIGURA' with a date 'GIO 22/10/20' and time '16:39'. It contains five options: 'MODIFICA ZONA', 'AGGIUNGI ZONA', 'CANCELLA ZONA', 'TARATURA SENSORE' (highlighted), and 'RESET'. A 'SELEZIONA OPZIONE' bar is at the bottom.
	Utilizzare il tasto ^ o v per modificare il valore. Il valore nel riquadro verrà aggiornato immediatamente. Premere il tasto v per confermare	 The screenshot shows a menu titled 'SENSORE' with a date 'GIO 22/10/20' and time '16:39'. It displays a temperature value of '23,2°C' in a small box and a large '0,0 °C' below it.

RESET SISTEMA

È possibile ripristinare il sistema eseguendo un reset di tutti i parametri ai valori di default.

I parametri modificati verranno quindi persi.

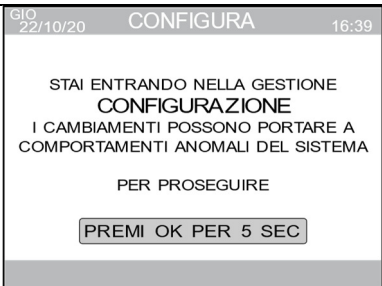

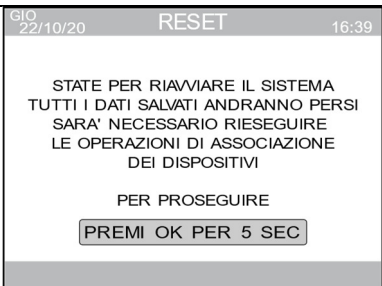
A seguito del reset, il sistema si riattiverà come descritto nella procedura “PRIMA ACCENSIONE DEL SISTEMA”

	<p>Attivare la modalità installatore come descritto in ACCESSO PARAMETRI INSTALLATORE a pag. 11</p>	
	<p>Utilizzare il tasto ^ o v per evidenziare la voce “CONFIGURAZIONE”.</p> <p>Premere il tasto v per confermare</p>	 <p>The screenshot shows a menu titled 'AVANZATE' with a date 'GIO 22/10/20' and time '16:39'. The menu items are: DELTA PUNTO RUGIADA, SOGLIA SPEGNIMENTO, SOGLIA MAX UMIDITA', CONFIGURAZIONE (highlighted), and MODO INTERFACCIA. At the bottom, there is a bar labeled 'SELEZIONA OPZIONE'.</p>
	<p>Premere il tasto v per 5 S per proseguire.</p>	 <p>The screenshot shows a screen titled 'CONFIGURA' with a date 'GIO 22/10/20' and time '16:39'. The text reads: 'STAI ENTRANDO NELLA GESTIONE CONFIGURAZIONE I CAMBIAMENTI POSSONO PORTARE A COMPORTAMENTI ANOMALI DEL SISTEMA PER PROSEGUIRE'. At the bottom, there is a button labeled 'PREMI OK PER 5 SEC'.</p>
	<p>Utilizzare il tasto ^ o v per evidenziare la voce “RESET”.</p> <p>Premere il tasto v per confermare</p>	 <p>The screenshot shows a menu titled 'CONFIGURA' with a date 'GIO 22/10/20' and time '16:39'. The menu items are: MODIFICA ZONA, AGGIUNGI ZONA, CANCELLA ZONA, TARATURA SENSORE, RESET (highlighted), and SELEZIONA OPZIONE.</p>
	<p>Premere il tasto v per 5 S per confermare</p>	 <p>The screenshot shows a screen titled 'RESET' with a date 'GIO 22/10/20' and time '16:39'. The text reads: 'STATE PER RIAVVIARE IL SISTEMA TUTTI I DATI SALVATI ANDRANNO PERSI SARA' NECESSARIO RIESEGUIRE LE OPERAZIONI DI ASSOCIAZIONE DEI DISPOSITIVI PER PROSEGUIRE'. At the bottom, there is a button labeled 'PREMI OK PER 5 SEC'.</p>

IMPOSTAZIONE TERMOREGOLAZIONE RISCALDAMENTO

Calcolo Set point riscaldamento "TERMOSTATO ON/OFF"

Nel caso la zona sia configurata con "TERMOSTATO ON/OFF", il valore della temperatura viene impostato ad un valore fisso.

	<p>Nel caso la zona sia configurata con "TERMOSTATO ON/OFF", il valore della temperatura viene impostato</p>	
	<p>Attivare la modalità installatore come descritto in ACCESSO PARAMETRI INSTALLATORE a pag. 11</p>	
	<p>Utilizzare il tasto ^ o v per evidenziare la voce "OFFSET FISSO RISC".</p> <p>Premere il tasto v per confermare</p>	
	<p>Utilizzare il tasto ^ o v per evidenziare la zona interessata (la seconda zona potrebbe non essere presente).</p> <p>Premere il tasto v per confermare</p>	
	<p>Utilizzare il tasto ^ o v per modificare il valore.</p> <p>Premere il tasto v per confermare</p>	
	<p>Gli ulteriori parametri non vengo considerati.</p> <p>Il valore può essere modificato nel campo previsto dai parametri:</p> <ul style="list-style-type: none"> • Area interfaccia / configurazione / gestione richieste / riscaldamento / max temp. Risc Valore di default = 65°C • Area interfaccia / configurazione / gestione richieste / riscaldamento / max temp. Risc Valore di default = 25°C <p>Per accedere a questi parametri vedi capitolo ACCESSO MODO INTERFACCIA a pag. 12.</p>	

Calcolo Set point riscaldamento “TERMOSTATO + SONDA EST”

Nel caso la zona sia configurata con “TERMOSTATO + SONDA ESTERNA”, il valore della temperatura viene calcolato secondo la formula:

$$SP_{mandata} = (SP_{Amb} - T_{Ext}) * Curva + Offset$$

Ove:



SP_{Amb} = Temperatura ambiente desiderata

T_{ext} = Temperatura esterna

$Curva$ = CURVA CLIMATICA RISC

$Offset$ = OFFSET FISSO RISCALDAMENTO

In questo caso SP_{Amb} e $Offset$ sono resi identici.

	<p>Attivare la modalità installatore come descritto in ACCESSO PARAMETRI INSTALLATORE a pag. 11</p>	
	<p>Sono disponibili i parametri:</p> <p>SET POINT</p> <p>INFL AMBIENTE RISC</p> <p>CURVA CLIM RISC</p> <p>OFFSET FISSO RISC</p> <p>SP_{Amb} e $Offset$ sono resi identici ed è possibile modificare solo uno dei due valori.</p> <p>Utilizzare il tasto ^ o v per evidenziare la voce interessata.</p> <p>Premere il tasto v per confermare</p>	
	<p>Per ogni voce è possibile necessario selezionare la zona interessata (la seconda zona potrebbe non essere presente).</p> <p>Utilizzare il tasto ^ o v per evidenziare la zona interessata (la seconda zona potrebbe non essere presente).</p> <p>Premere il tasto v per confermare</p>	

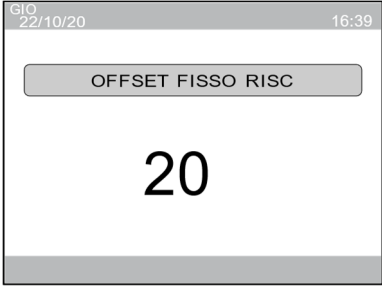
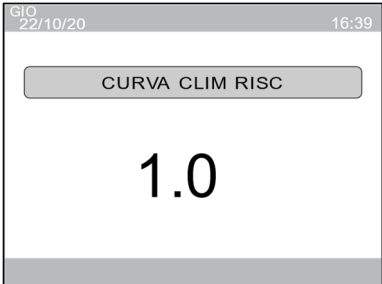
	<p>Utilizzare il tasto ^ o v per modificare il valore.</p> <p>Premere il tasto v per confermare</p>	 
	<p>Gli ulteriori parametri non vengo considerati.</p> <p>Il valore può essere modificato nel campo previsto dai parametri:</p> <ul style="list-style-type: none"> • Area interfaccia / configurazione / gestione richieste / riscaldamento / max temp. Risc Valore di default = 65°C • Area interfaccia / configurazione / gestione richieste / riscaldamento / max temp. Risc Valore di default = 25°C <p>Per accedere a questi parametri vedi capitolo ACCESSO MODO INTERFACCIA a pag. 12.</p>	

Calcolo Set point riscaldamento con sonda ambiente MZC

Formula per il calcolo

$$SP_{mandata} = \{ [SP_{Amb} + (SP_{Amb} - T_{Amb}) * Infl_{Amb}] - T_{Ext} \} * Curva + Offset$$

Ove:

$Infl_{Amb}$ = INFL AMBIENTE RISC



SP_{Amb} = Temperatura ambiente desiderata

T_{amb} = Temperatura ambiente misurata

T_{ext} = Temperatura esterna

$Curva$ = CURVA CLIMATICA RISC

$Offset$ = OFFSET FISSO RISCALDAMENTO

	<p>Attivare la modalità installatore come descritto in ACCESSO PARAMETRI INSTALLATORE a pag. 11</p>	
	<p>Sono disponibili i parametri:</p> <p>SET POINT</p> <p>INFL AMBIENTE RISC</p> <p>CURVA CLIM RISC</p> <p>OFFSET FISSO RISC</p> <p>Utilizzare il tasto ^ o v per evidenziare la voce interessata.</p> <p>Premere il tasto v per confermare</p>	
	<p>Per ogni voce è possibile necessario selezionare la zona interessata (la seconda zona potrebbe non essere presente).</p> <p>Utilizzare il tasto ^ o v per evidenziare la zona interessata (la seconda zona potrebbe non essere presente).</p> <p>Premere il tasto v per confermare</p>	

<p>Utilizzare il tasto ^ o v per modificare il valore.</p> <p>Premere il tasto v per confermare</p>	 <p>The right column contains four screenshots of a thermostat's user interface. Each screenshot shows a menu item at the top, a large numerical value in the center, and a date/time header (GIO 22/10/20 16:39). The screenshots are: 1. 'RISCALDAMENTO' with a value of '40 °C'. 2. 'INFL AMBIENTE RISC' with a value of '4'. 3. 'CURVA CLIM RISC' with a value of '1.0'. 4. 'OFFSET FISSO RISC' with a value of '20'.</p>
<p>Gli ulteriori parametri non vengo considerati.</p> <p>Il valore può essere modificato nel campo previsto dai parametri:</p> <ul style="list-style-type: none"> • Area interfaccia / configurazione / gestione richieste / riscaldamento / max temp. Risc Valore di default = 65°C • Area interfaccia / configurazione / gestione richieste / riscaldamento / max temp. Risc Valore di default = 25°C <p>Per accedere a questi parametri vedi capitolo ACCESSO MODO INTERFACCIA a pag. 12.</p>	

Grafico curva climatica zona diretta



Esempio modifica offset (K=1)

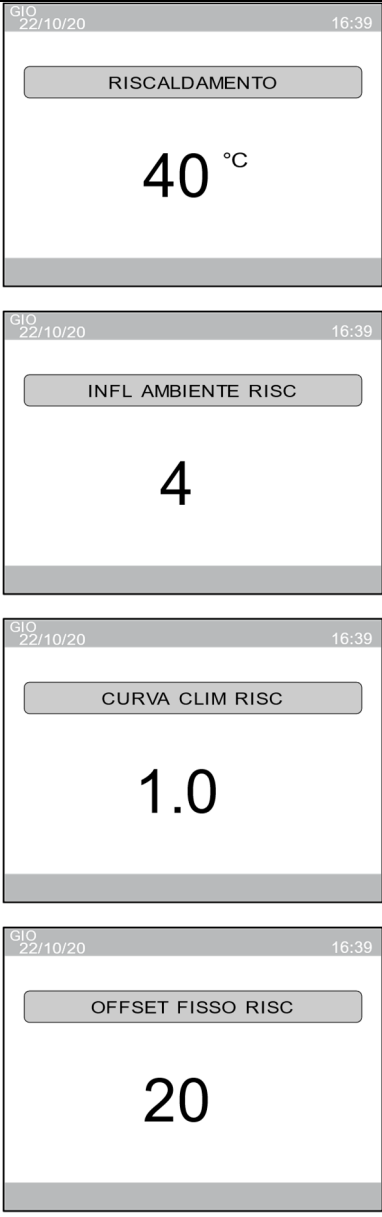
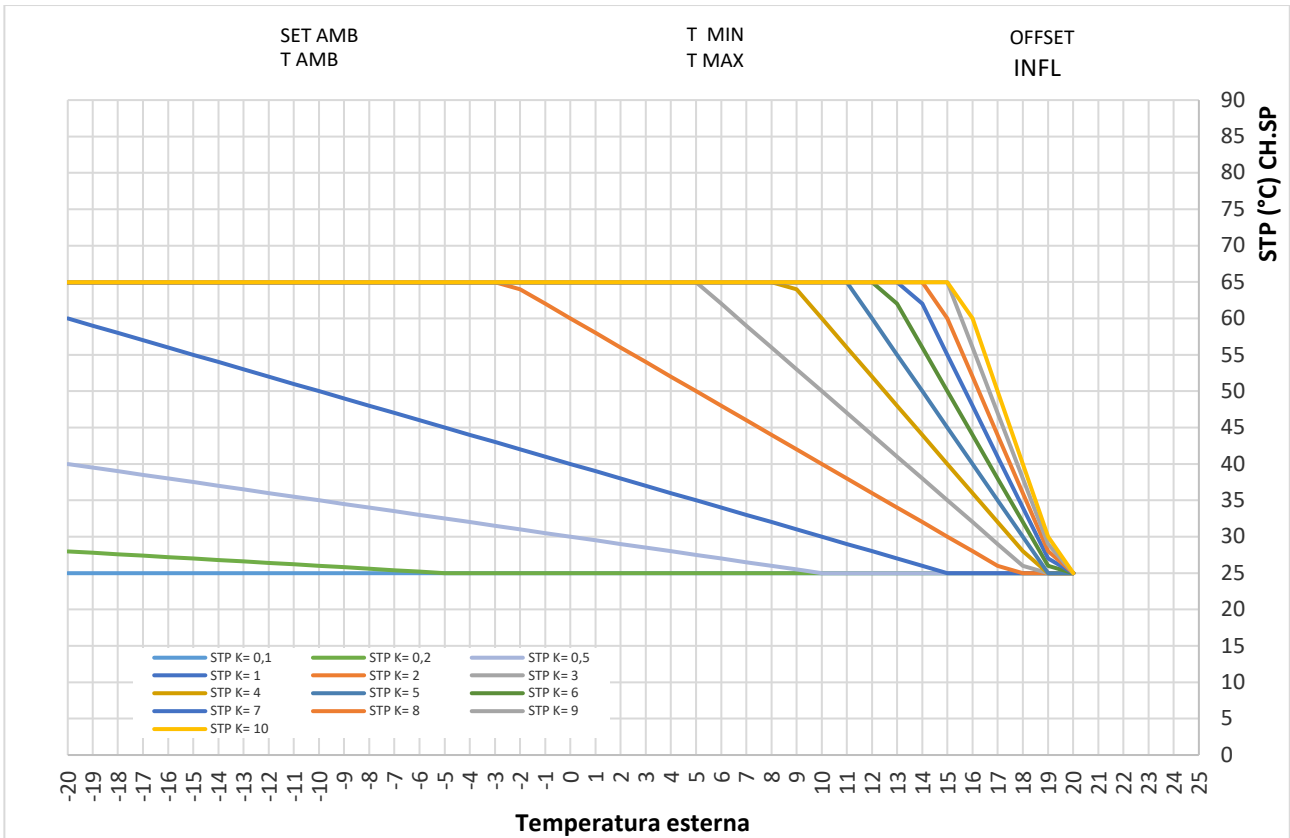
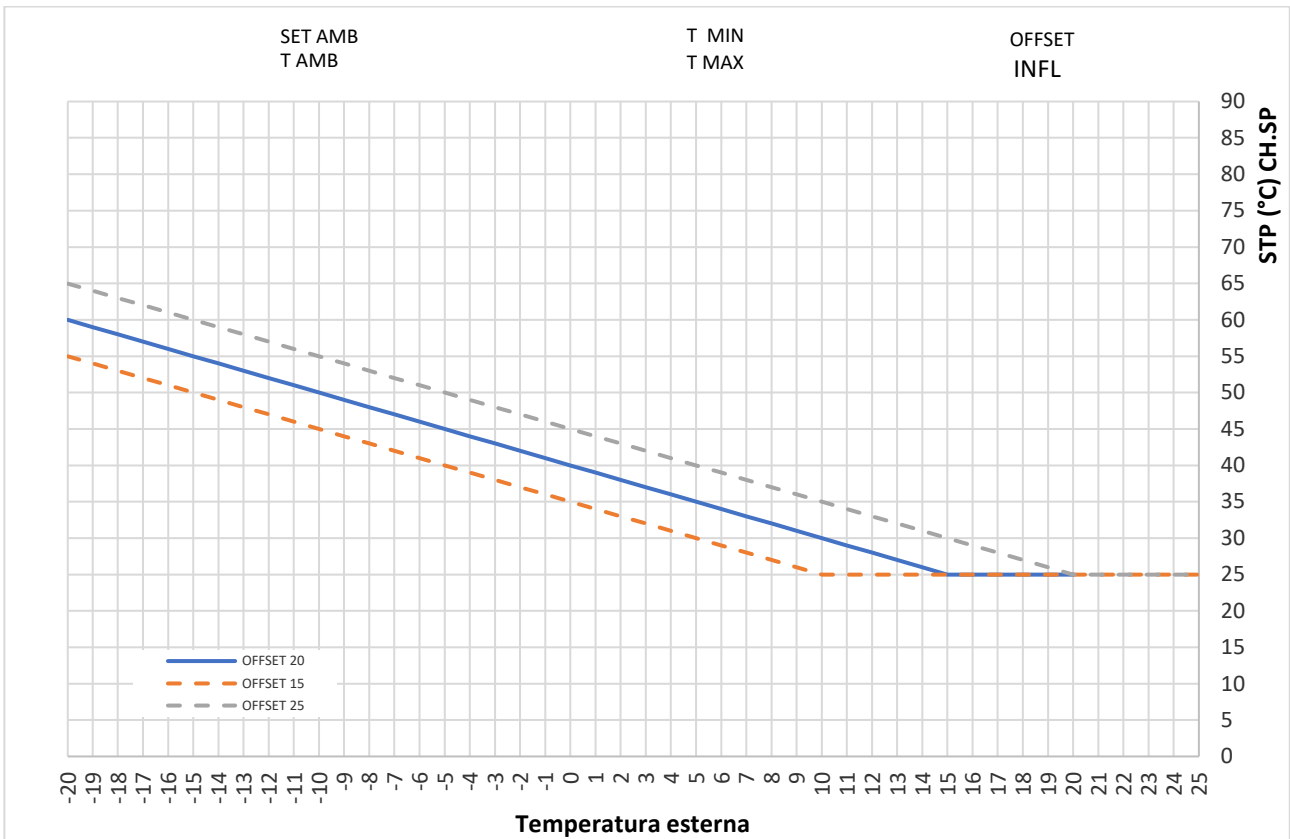

Calcolo Curva

Il calcolo del parametro “Curva” può essere eseguito con la seguente formula:

$$Curva = \frac{T_{mandata\ progetto} - T_{zona}}{SP_{Amb} - T_{esterna\ min\ progetto}}$$

Ove:

SP_{Amb}	= Temperatura ambiente desiderata
$T_{mandata\ prg}$	= Temperatura mandata massima calcolata in fase di progettazione
T_{zona}	= 30°C impianti standard, 25°C impianti pavimento
$T_{est\ min\ prg}$	= Temperatura esterna minima della località

La curva di compensazione del riscaldamento provvede a mantenere una temperatura teorica di 20°C in ambiente per temperature esterne comprese tra +20°C e -20°C. La scelta della curva dipende dalla temperatura esterna minima di progetto (e quindi dalla località geografica) e dalla temperatura di mandata progetto (e quindi dal tipo di impianto) e va calcolata con attenzione da parte dell’installatore.

Se il calcolo risulta intermedio a due curve, si consiglia di scegliere la curva con valore superiore (es. calcolo 1.25 si sceglierà 1.3)

Le curve dovrebbero rientrare nei seguenti valori:

Impianto standard: 1,0 – 3,0

Impianto pavimento: 0,2 – 0,8





Influenza ambiente riscaldamento

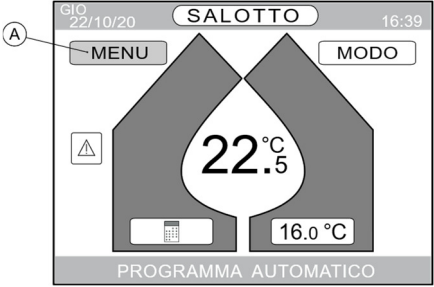

Il parametro “INFL AMBIENTE RISC” serve per correggere il valore calcolato dalla climatica considerando la differenza di temperatura tra il Set point ambiente SP_{Amb} e la sonda ambiente T_{amb} .

Incrementando il parametro verso il valore massimo, si aumenta l’influenza della deviazione del setpoint sul controllo. Azzerando il parametro, viene esclusa l’influenza della deviazione sul setpoint.

IMPOSTAZIONE TERMOREGOLAZIONE RAFFRESCAMENTO

Calcolo Set point raffrescamento "TERMOSTATO ON/OFF"

	<p>Nel caso la zona sia configurata con "TERMOSTATO ON/OFF", il valore della temperatura viene impostato ad un valore definito nel parametro "SET POINT / RAFFRESCAMENTO"</p>	
<p>Utilizzare il tasto ^ o v per evidenziare la voce "MENU".</p> <p>Premere il tasto v per confermare</p>		
<p>Utilizzare il tasto ^ o v per evidenziare la voce "IMPOSTAZIONI". Premere il tasto v per confermare</p>		
<p>Se sono presenti due zone</p>		
<p>Utilizzare il tasto ^ o v per evidenziare la voce "IMPOSTAZIONI AVANZATE". Premere il tasto v per confermare.</p>		

<p>Utilizzare il tasto ^ o v per evidenziare la voce “SET POINT”. Premere il tasto v per confermare.</p>	
<p>Utilizzare il tasto ^ o v per evidenziare la voce “SET POINT”. Premere il tasto v per confermare.</p>	
<p>Utilizzare il tasto ^ o v per modificare il valore. Premere il tasto v per confermare.</p>	

Calcolo Set point raffrescamento “THERMOSTATO + SONDA EST”

Nel caso la zona sia configurata con “THERMOSTATO + SONDA ESTERNA”, il valore della temperatura viene calcolato secondo la formula:

$$SP_{mandata} = (SP_{Amb} - T_{Ext}) * Curva + Offset$$

Ove:

SP_{Amb} = Temperatura ambiente desiderata



T_{Ext} = Temperatura esterna

$Curva$ = CURVA CLIMATICA RISC

$Offset$ = OFFSET FISSO RISCALDAMENTO

In questo caso SP_{Amb} e $Offset$ sono resi identici.

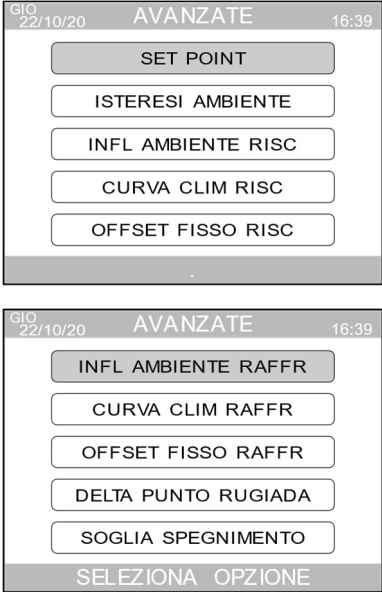
<p>Attivare la modalità installatore come descritto in ACCESSO PARAMETRI INSTALLATORE a pag. 11</p>	
--	--

<p>Sono disponibili i parametri:</p> <p>SET POINT</p> <p>INFL AMBIENTE RAFFR</p> <p>CURVA CLIM RAFFR</p> <p>OFFSET FISSO RAFFR</p> <p><i>SP_{Amb}</i> e <i>Offset</i> sono resi identici ed è possibile modificare il solo parametro offset. TBC</p> <p>Utilizzare il tasto ^ o v per evidenziare la voce interessata.</p> <p>Premere il tasto v per confermare</p>	
<p>Per ogni voce è possibile necessario selezionare la zona interessata (la seconda zona potrebbe non essere presente nel qual caso questo menu non viene visualizzato).</p> <p>Utilizzare il tasto ^ o v per evidenziare la zona interessata (la seconda zona potrebbe non essere presente).</p> <p>Premere il tasto v per confermare</p>	

<p>Utilizzare il tasto ^ o v per modificare il valore.</p> <p>Premere il tasto v per confermare</p>	 <p>The right column contains three screenshots of a control interface. Each screenshot shows a title bar with 'GIO 22/10/20' and '16:39'. The first screenshot shows 'INFL AMBIENTE RAFFR' with a large '0,4' in the center. The second screenshot shows 'CURVA CLIM RAFFR' with a large '1.0' in the center. The third screenshot shows 'OFFSET FISSO RAFFR' with a large '0' in the center.</p>
<p>Gli ulteriori parametri non vengo considerati.</p> <p>Il valore può essere modificato nel campo previsto dai parametri:</p> <ul style="list-style-type: none"> • Area interfaccia / configurazione / gestione richieste / raffreddamento / MAX T RAFFRESCAMENTO Valore di default = 30°C • Area interfaccia / configurazione / gestione richieste / riscaldamento / MIN T RAFFRESCAMENTO Valore di default = 5°C <p>Per accedere a questi parametri vedi capitolo ACCESSO MODO INTERFACCIA a pag. 12.</p>	

Formula per il calcolo

$$SP_{mandata} = \{ [SP_{Amb} + (SP_{Amb} - T_{Amb}) * Infl_{Amb}] - T_{Ext} \} * Curva + Offset$$

Ove:

$Infl_{Amb}$ = INFL AMBIENTE RISC



SP_{Amb} = Temperatura ambiente desiderata

T_{amb} = Temperatura ambiente misurata

T_{ext} = Temperatura esterna

$Curva$ = CURVA CLIMATICA RISC

$Offset$ = OFFSET FISSO RISCALDAMENTO

	<p>Attivare la modalità installatore come descritto in ACCESSO PARAMETRI INSTALLATORE a pag. 11</p>	
	<p>Sono disponibili i parametri:</p> <p>SET POINT</p> <p>INFL AMBIENTE RISC</p> <p>CURVA CLIM RISC</p> <p>OFFSET FISSO RISC</p> <p>Utilizzare il tasto ^ o v per evidenziare la voce interessata.</p> <p>Premere il tasto v per confermare</p>	
	<p>Per ogni voce è possibile necessario selezionare la zona interessata (la seconda zona potrebbe non essere presente nel qual caso questo menu non viene visualizzato).</p> <p>Utilizzare il tasto ^ o v per evidenziare la zona interessata (la seconda zona potrebbe non essere presente).</p> <p>Premere il tasto v per confermare</p>	

Utilizzare il tasto **^** o **v** per modificare il valore.

Premere il tasto **v** per confermare

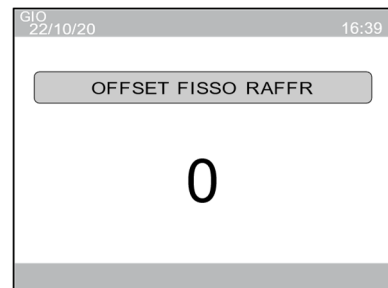
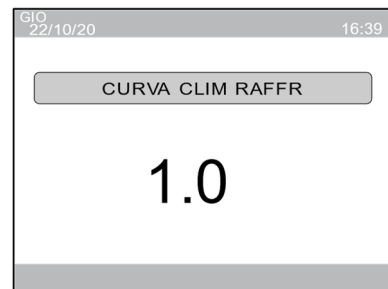

<p>Gli ulteriori parametri non vengo considerati.</p> <p>Il valore può essere modificato nel campo previsto dai parametri:</p> <ul style="list-style-type: none">• Area interfaccia / configurazione / gestione richieste / raffreddamento / MAX T RAFFRESCAMENTO Valore di default = 30°C• Area interfaccia / configurazione / gestione richieste / riscaldamento / MIN T RAFFRESCAMENTO Valore di default = 5°C <p>Per accedere a questi parametri vedi capitolo ACCESSO MODO INTERFACCIA a pag. 12.</p>	
---	--

Grafico curva climatica RAFFRESCAMENTO

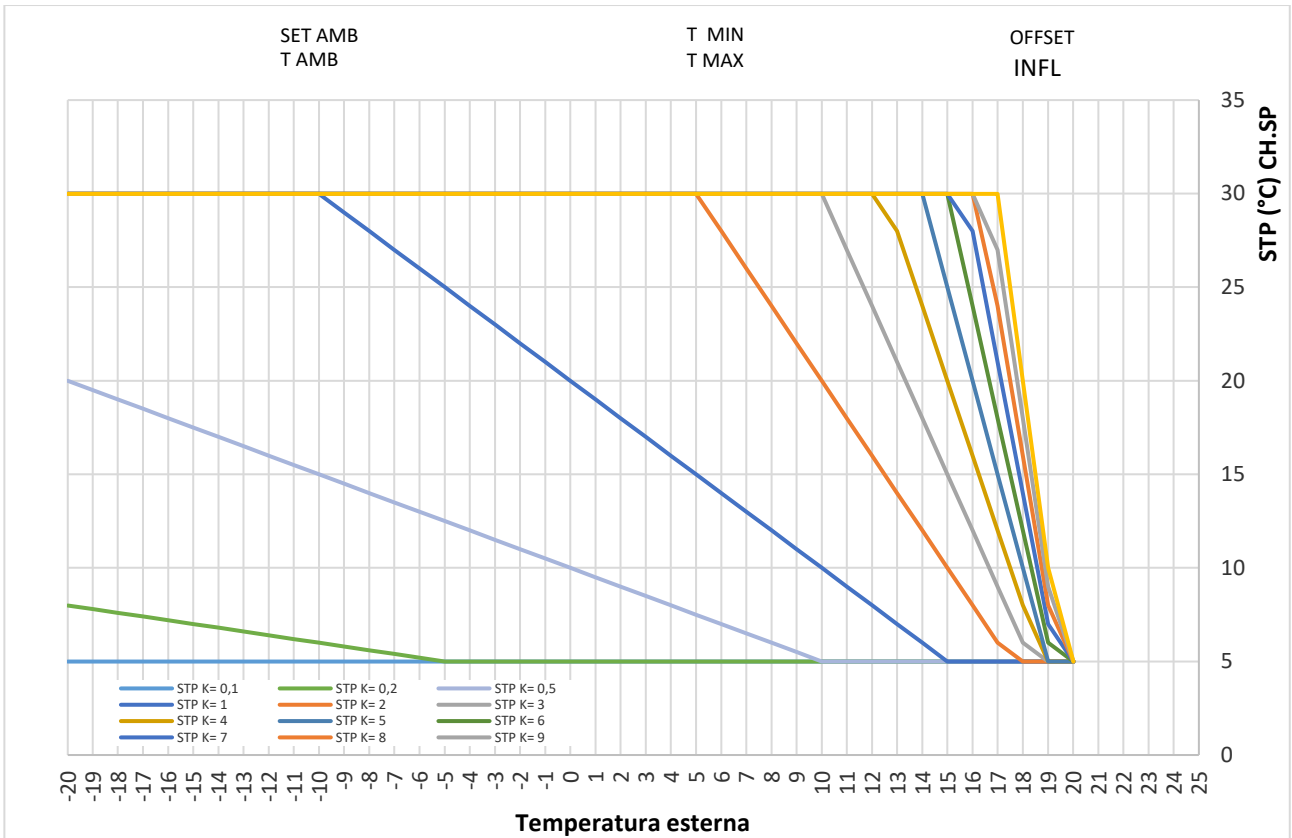

Esempio modifica offset (Curva=1)

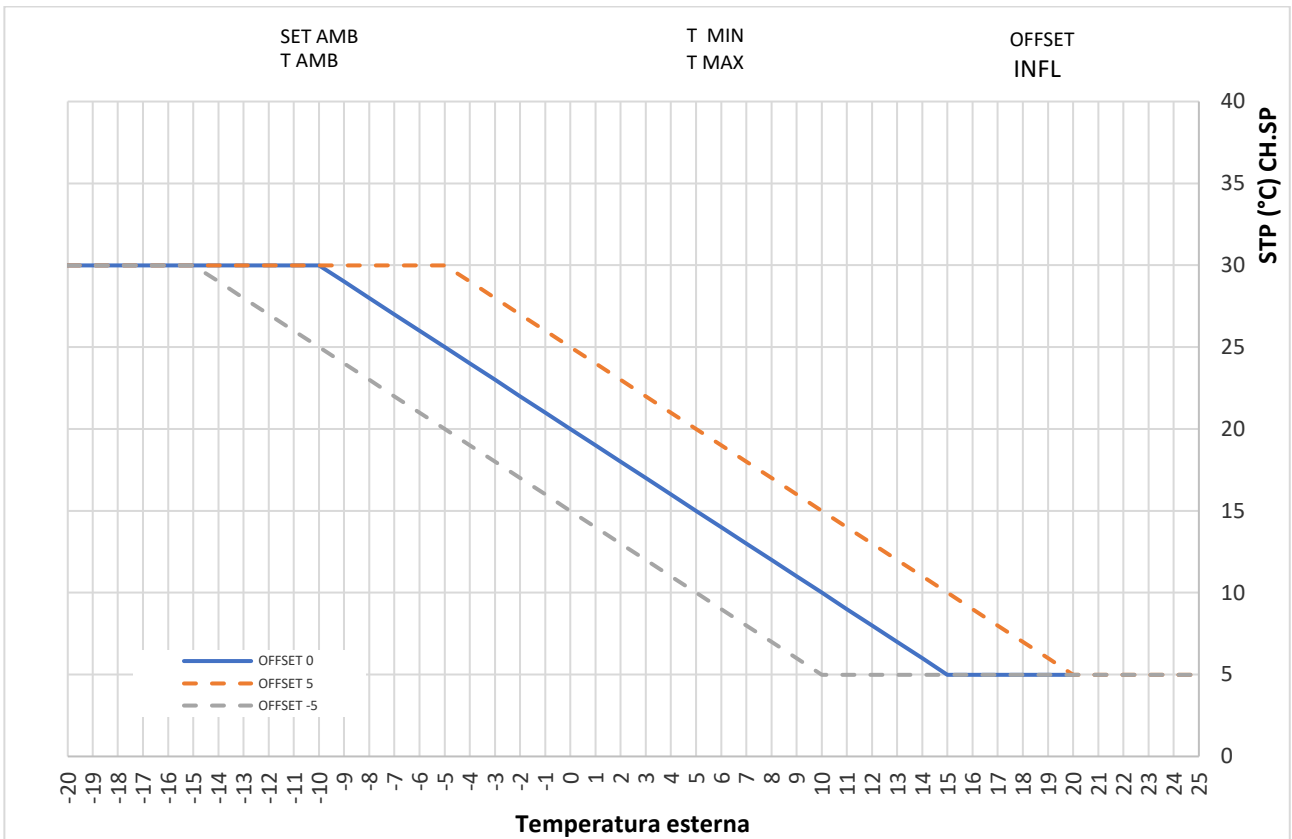

Calcolo Curva Riscaldamento

Il calcolo del parametro “Curva” può essere eseguito con la seguente formula:

$$Curva = \frac{T_{mandata\ progetto} - T_{zona}}{SP_{Amb} - T_{esterna\ min\ progetto}}$$

Ove:

SP_{Amb}	= Temperatura ambiente desiderata
$T_{mandata\ prg}$	= Temperatura mandata massima calcolata in fase di progettazione
T_{zona}	= 30°C impianti standard, 25°C impianti pavimento
$T_{est\ min\ prg}$	= Temperatura esterna minima della località

La curva di compensazione del riscaldamento provvede a mantenere una temperatura teorica di 20°C in ambiente per temperature esterne comprese tra +20°C e -20°C. La scelta della curva dipende dalla temperatura esterna minima di progetto (e quindi dalla località geografica) e dalla temperatura di mandata progetto (e quindi dal tipo di impianto) e va calcolata con attenzione da parte dell’installatore.

Se il calcolo risulta intermedio a due curve, si consiglia di scegliere la curva con valore superiore (es. calcolo 1.25 si sceglierà 1.3)

Le curve dovrebbero rientrare nei seguenti valori:

Impianto standard: 1,0 – 3,0

Impianto pavimento: 0,2 – 0,8

Influenza ambiente riscaldamento

Il parametro “INFL AMBIENTE RISC” serve per correggere il valore calcolato dalla climatica considerando la differenza di temperatura tra il Set point ambiente SP_{Amb} e la sonda ambiente T_{amb} .

Incrementando il parametro verso il valore massimo, si aumenta l’influenza della deviazione del setpoint sul controllo. Azzerando il parametro, viene esclusa l’influenza della deviazione sul setpoint.

Tabella località

LOCALITÀ	TEMP . ESTERNA MIN . PROGETTO	LOCALITÀ	TEMP . ESTERNA MIN . PROGETTO	LOCALITÀ	TEMP . ESTERNA MIN . PROGETTO
Torino	-8	Vicenza	-5	Viterbo	-2
Alessandria	-8	Vicenza altopiani	-10	Napoli	2
Asti	-8	Trieste	-5	Avellino	-2
Cuneo	-10	Gorizia	-5	Benevento	-2
Alta valle Cuneese	-15	Pordenone	-5	Caserta	0
Novara	-5	Udine	-5	Salerno	2
Vercelli	-7	Bassa Carnia	-7	L'Aquila	-5
Aosta	-10	Alta Carnia	-10	Chieti	0
Valle d'Aosta	-15	Tarvisio	-15	Pescara	2
Alta valle Aosta	-20	Bologna	-5	Teramo	-5
Genova	0	Ferrara	-5	Campobasso	-4
Imperia	0	Forlì	-5	Bari	0
La Spezia	0	Modena	-5	Brindisi	0
Savona	0	Parma	-5	Foggia	0
Milano	-5	Piacenza	-5	Lecce	0
Bergamo	-5	Provincia Piacenza	-7	Taranto	0
Brescia	-7	Reggio Emilia	-5	Potenza	-3
Como	-5	Ancona	-2	Matera	-2
Provincia Como	-7	Macerata	-2	Reggio Calabria	3
Cremona	-5	Pesaro	-2	Catanzaro	-2
Mantova	-5	Firenze	0	Cosenza	-3
Pavia	-5	Arezzo	0	Palermo	5
Sondrio	-10	Grosseto	0	Agrigento	3
Alta Valtellina	-15	Livorno	0	Caltanissetta	0
Varese	-5	Lucca	0	Catania	5
Trento	-12	Massa	0	Enna	-3
Bolzano	-15	Carrara	0	Messina	5
Venezia	-5	Pisa	0	Ragusa	0
Belluno	-10	Siena	-2	Siracusa	5
Padova	-5	Perugia	-2	Trapani	5
Rovigo	-5	Terni	-2	Cagliari	3
Treviso	-5	Roma	0	Nuoro	0
Verona	-5	Frosinone	0	Sassari	2
Verona zona lago	-3	Latina	2		
Verona zona montagna	-10	Rieti	-3		

SET POINT FUNZIONAMENTO



Durante le richieste di riscaldamento, il valore del set point può essere calcolato secondo le modalità descritte nei punti precedenti.

Ai generatori è possibile impostare dei valori incrementati o decrementati per un funzionamento ottimale. Si riassume nella tabella le formule applicate.

Richiesta	Set caldaia	Set PDC
Sanitario	Parametro "SANITARIO COMFORT"	Non utilizzata
Riscaldamento con PDC	Set calcolato + "INC SP PDC CH" – "DEC SP CALDAIA CH"	Set calcolato + "INC SP PDC CH"
Riscaldamento senza PDC	Set calcolato + "INC SP PDC CH"	
Raffrescamento	Non utilizzata	Set calcolato + "INC SP PDC CH"

SERVICE

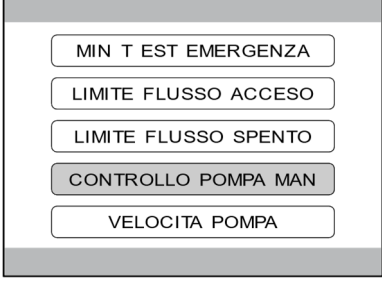

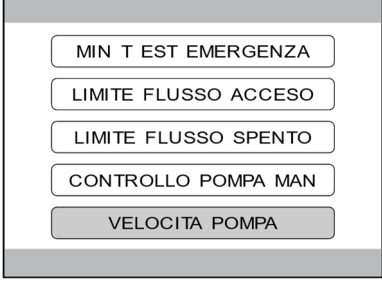

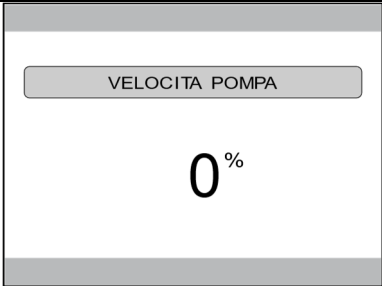
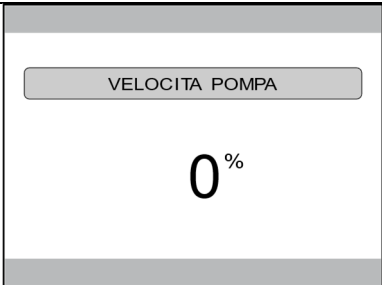
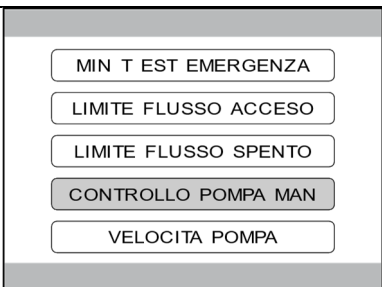
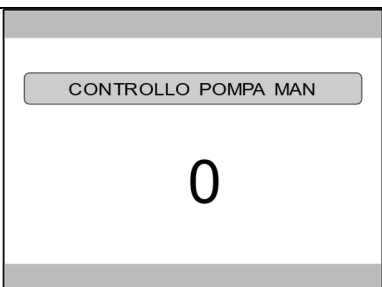
Comando manuale circolatore PDC

	<p>Attivare la modalità installatore come descritto in ACCESSO PARAMETRI INSTALLATORE a pag. 11</p> <p>Accedere al “MODO INTERFACCIA” come indicato nella sezione ACCESSO MODO INTERFACCIA a pag. 12.</p> <p>Accedere al “MODO SERVICE” come indicato nella sezione ACCESSO MODO SERVICE a pag. 13</p>	
	<p>Utilizzare il tasto ^ o v per evidenziare la voce “POMPA DI CALORE”.</p> <p>Premere il tasto v per confermare</p>	 <p>A screenshot of a control panel menu with five options: SISTEMA, GESTIONE RICHIESTE, LOGICA INTEGRAZIONE, POMPA DI CALORE (highlighted in grey), and CALDAIA.</p>
	<p>Utilizzare il tasto ^ o v per evidenziare la voce “CONTROLLO POMPA MAN”.</p> <p>Premere il tasto v per confermare</p>	 <p>A screenshot of a control panel menu with five options: MIN T EST EMERGENZA, LIMITE FLUSSO ACCESO, LIMITE FLUSSO SPENTO, CONTROLLO POMPA MAN (highlighted in grey), and VELOCITA POMPA.</p>
	<p>Utilizzare il tasto ^ o v per impostare a 1 per abilitare il comando.</p> <p>Premere il tasto v per confermare</p>	 <p>A screenshot of a control panel menu with one option: CONTROLLO POMPA MAN (highlighted in grey). Below the option, the number '1' is displayed in a large font.</p>
	<p>Utilizzare il tasto ^ o v per evidenziare la voce “VELOCITA POMPA”.</p> <p>Premere il tasto v per confermare</p>	 <p>A screenshot of a control panel menu with five options: MIN T EST EMERGENZA, LIMITE FLUSSO ACCESO, LIMITE FLUSSO SPENTO, CONTROLLO POMPA MAN, and VELOCITA POMPA (highlighted in grey).</p>

	<p>Utilizzare il tasto ^ o v per impostare la % di comando del circolatore. 0=Spento 100=Max velocità</p>	
	<p>Al termine ricordarsi di reimpostare il valore a 0%</p>	
	<p>Utilizzare il tasto ^ o v per evidenziare la voce “CONTROLLO POMPA MAN”. Premere il tasto v per confermare</p>	
	<p>Utilizzare il tasto ^ o v per impostare a 0 per abilitare il comando. Premere il tasto v per confermare</p>	

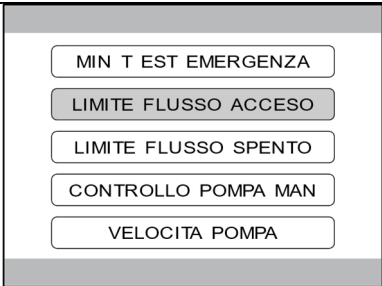
Impostazioni limiti ON/OFF abilitazione circolatore PDC

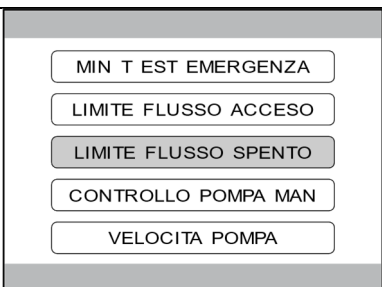
	<p>Attivare la modalità installatore come descritto in ACCESSO PARAMETRI INSTALLATORE a pag. 11</p> <p>Accedere al “MODO INTERFACCIA” come indicato nella sezione ACCESSO MODO INTERFACCIA a pag. 12.</p> <p>Accedere al “MODO SERVICE” come indicato nella sezione ACCESSO MODO SERVICE a pag. 13</p>	
--	---	--

<p>Utilizzare il tasto ^ o v per evidenziare la voce “POMPA DI CALORE”.</p> <p>Premere il tasto v per confermare</p>	 <p>A screenshot of a control panel menu. It features five buttons stacked vertically: 'SISTEMA', 'GESTIONE RICHIESTE', 'LOGICA INTEGRAZIONE', 'POMPA DI CALORE' (which is highlighted with a grey background), and 'CALDAIA'.</p>
<p>Utilizzare il tasto ^ o v per evidenziare la voce “LIMITE FLUSSO ACCESO”.</p> <p>Premere il tasto v per confermare</p>	 <p>A screenshot of a control panel menu. It features five buttons stacked vertically: 'MIN T EST EMERGENZA', 'LIMITE FLUSSO ACCESO' (highlighted with a grey background), 'LIMITE FLUSSO SPENTO', 'CONTROLLO POMPA MAN', and 'VELOCITA POMPA'.</p>
<p>Utilizzare il tasto ^ o v per modificare il valore.</p> <p>Premere il tasto v per confermare.</p> <p>Nota: prestare attenzione nella modifica del valore per evitare comportamenti anomali del sistema.</p>	 <p>A screenshot of the control panel showing the 'LIMITE FLUSSO ACCESO' menu item highlighted at the top. Below it, the value '500^{L/H}' is displayed in a large font.</p>
<p>Utilizzare il tasto ^ o v per evidenziare la voce “LIMITE FLUSSO SPENTO”.</p> <p>Premere il tasto v per confermare</p>	 <p>A screenshot of a control panel menu. It features five buttons stacked vertically: 'MIN T EST EMERGENZA', 'LIMITE FLUSSO ACCESO', 'LIMITE FLUSSO SPENTO' (highlighted with a grey background), 'CONTROLLO POMPA MAN', and 'VELOCITA POMPA'.</p>
<p>Utilizzare il tasto ^ o v per modificare il valore.</p> <p>Premere il tasto v per confermare.</p> <p>Nota: prestare attenzione nella modifica del valore per evitare comportamenti anomali del sistema.</p>	 <p>A screenshot of the control panel showing the 'LIMITE FLUSSO SPENTO' menu item highlighted at the top. Below it, the value '400^{L/H}' is displayed in a large font.</p>



17962.3423.0 4321 92A4 IT



BSG Caldaie a Gas S.p.a.

*Sede Legale, commerciale, amministrativa,
Stabilimento e Assistenza tecnica*

33170 PORDENONE (Italy) – Via Pravolton, 1/b



+39 0434.238311



+39 0434.238312



www.saviocaldaie.it

Sede commerciale



+39 0434.238400

Assistenza tecnica



+39 0434.238387



www.saviocaldaie.it/assistenza



Il presente manuale sostituisce il precedente.

La BSG Caldaie a Gas S.p.A., nella costante azione di miglioramento dei prodotti, si riserva la possibilità di modificare i dati espressi in questo manuale in qualsiasi momento e senza preavviso. Garanzia dei prodotti secondo D. Lgs. n. 24/2002