

BSI - BSI1S - BSI2S

NOTE D'IMPIEGO E
TECNICHE PER L'INSTALLAZIONE



	PAG.
CARATTERISTICHE FUNZIONALI - COSTRUTTIVE	3
DATI TECNICI E DIMENSIONI art. BSI - BSI1S - BSI2S	4
DATI TECNICI E DIMENSIONI art. BSI - BSI1S - BSI2S	5
DATI PRODUZIONE ACQUA CALDA SANITARIA art. BSI - BSI1S - BSI2S	6
DATI PRODUZIONE ACQUA CALDA SANITARIA art. BSI - BSI1S - BSI2S	7
DATI PRODUZIONE ACQUA CALDA SANITARIA art. BSI - BSI1S - BSI2S	8
DATI PRODUZIONE ACQUA CALDA SANITARIA art. BSI - BSI1S - BSI2S	9
DATI SERPENTINI A SPIRALE BSI1S - BSI2S 300	10
DATI SERPENTINI A SPIRALE BSI - BSI1S - BSI2S 500 / 600	11
DATI SERPENTINI A SPIRALE BSI - BSI1S - BSI2S 800	12
DATI SERPENTINI A SPIRALE BSI - BSI1S - BSI2S 1000	13
DATI SERPENTINI A SPIRALE BSI - BSI1S - BSI2S 1250	14
DATI SERPENTINI A SPIRALE BSI - BSI1S - BSI2S 1500	15
DATI SERPENTINI A SPIRALE BSI - BSI1S - BSI2S 2000	16
DATI SERPENTINI A SPIRALE BSI - BSI1S - BSI2S 3000	17
CARATTERISTICHE ISOLAMENTI TERMICI	18
SCHEMI DI INSTALLAZIONE	19
SCHEMI DI INSTALLAZIONE	20
DESCRIZIONI DI CAPITOLATO	21
DIMENSIONI IMBALLAGGI Art. BSI - BSI1S - BSI2S	22
	23

Ricevitore (caldaia a gas / gasolio, biomasse, pompa di calore, solare termico, recuperi energetici)

Distributore (impianto di riscaldamento ad alta temperatura con radiatori, ventilconvettori, piastre radianti.
Impianti di riscaldamento a bassa temperatura con pavimenti, pareti o soffitti radianti, ecc.)

Il serpentino superiore può svolgere anche la funzione di disgiuntore idraulico dando la possibilità di non sommare le potenze dei generatori installati:

CARATTERISTICHE FUNZIONALI - COSTRUTTIVE

Il sistema combinato di questo volano-produttore si traduce in un ricevitore e distributore di energia prodotta da varie fonti tradizionali o alternative, direttamente o indirettamente, tramite gli scambiatori all'interno del volano. Da quest'ultimo viene prelevata l'acqua calda necessaria ad alimentare le diverse tipologie di impianto termico: ad alta temperatura se il prelievo avviene nella parte superiore del volano, oppure bassa temperatura se si preleva l'acqua dalla parte intermedia del serbatoio.

Le principali fonti di ricezione sono: caldaia a gas o gasolio, generatori a biomassa (Stufe /caldaie/termocamici ecc.), pompa di calore, solare termico, fotovoltaico (con l'aggiunta della resistenza elettrica) recuperi energetici alternativi.

Le principali forme di distribuzione sono : impianto di riscaldamento ad alta temperatura con radiatori, ventilconvettori ,piastre radianti o impianti di riscaldamento a bassa temperatura con pavimenti, pareti o soffitti radianti, ecc.)

In questo sistema si inserisce all'interno del volano, lo scambiatore corrugato in acciaio inox per la produzione istantanea dell'acqua calda sanitaria.

I volani termici con produzione di acqua calda sanitaria istantanea sono costruiti con acciai di qualità S235JR EN10025 e processi di saldatura automatici in atmosfera controllata. Lo scambiatore sanitario è realizzato con un tubo corrugato in acciaio inox AISI 316L.

Serpentini spirodali fissi interni (dove presenti), realizzati con tubo a sezione ovale in acciaio di qualità S235JR EN10025, sviluppo verticale e grande superficie di scambio.

Tutti i procedimenti di saldatura e gli operatori di saldatura sono qualificati secondo le norme europee in vigore.

Coibentazione in poliuretano (PU) rigido a cellule chiuse spessore 50 mm, reazione al fuoco secondo ISO 3582 classe B3 (DIN 4102), densità pari a 42+45 kg/m³, conduttività media di 0.019 W/mK alla temperatura di 45°C fino al mod. 600 finitura esterna in ABS; coibentazione con lastra di poliuretano (PU) flessibile a cellule aperte spessore 100 mm, densità pari a 18 kg/m³, conduttività media di 0.045 W/mK alla temperatura di 45°C per mod. da 800 a 3000 (finitura in PVC), a richiesta con coppella in

I prodotti, in tutte le versioni, sono sottoposti a collaudo idraulico ad una pressione pari a 1,5 volte la pressione massima di esercizio.

Gamma prodotti:

art. BSI 300 + 3000	Volano-accumulo dell'impianto di riscaldamento con inserimento dello scambiatore a spirale in acciaio inox AISI 316 L per la preparazione istantanea di acqua calda sanitaria
--------------------------------------	---

art. BSI1S 300 + 3000	Volano-accumulo dell'impianto di riscaldamento con inserimento dello scambiatore a spirale in acciaio inox AISI 316 L per la preparazione istantanea di acqua calda sanitaria. Serpentino spiroidale fisso inferiore.
--	---

art. BSI2S 500 + 3000	Volano-accumulo dell'impianto di riscaldamento con inserimento dello scambiatore a spirale in acciaio inox AISI 316 L per la preparazione istantanea di acqua calda sanitaria Doppio serpentino spiroidale fisso. Inferiore e superiore
--	---

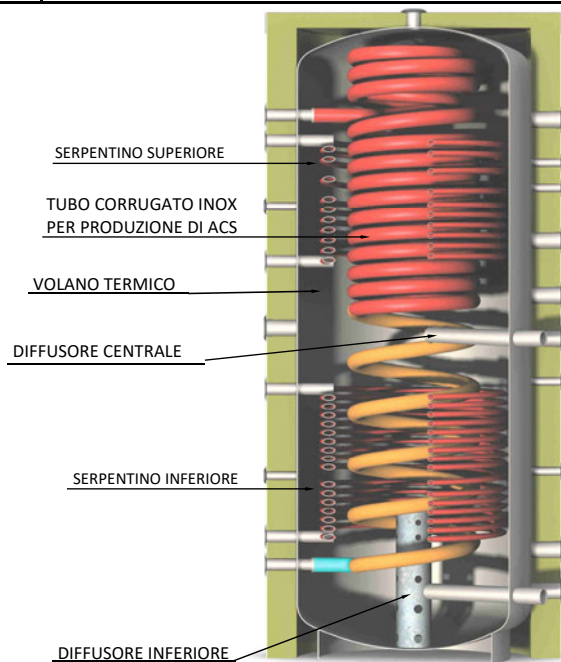



Predisposizione per gruppo circolatore solare.

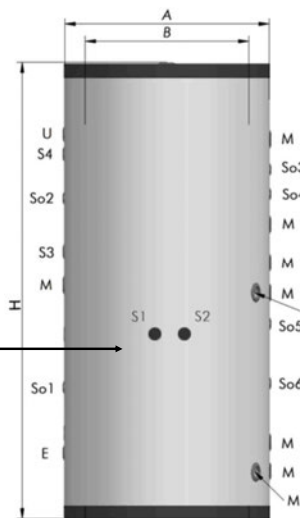

BSI2S ≤ 1000lt

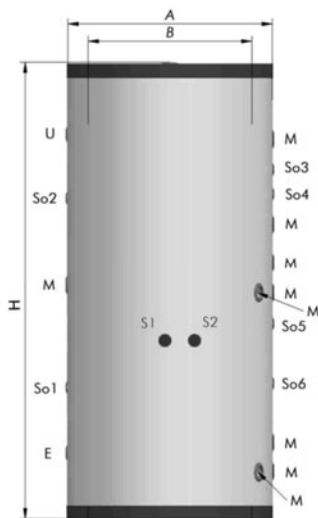

BSI1S ≤ 1000lt

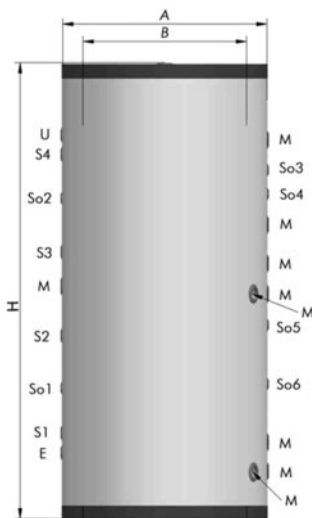

BSI2S ≥ 1250lt

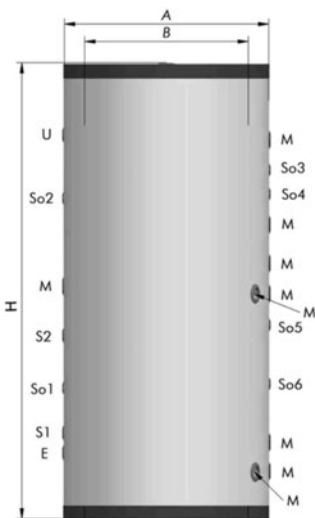

BSI1S ≥ 1250lt

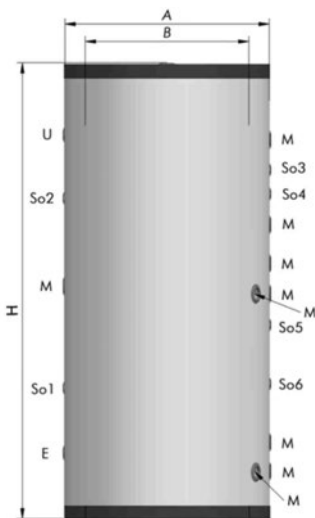

BSI ≥ 1250lt

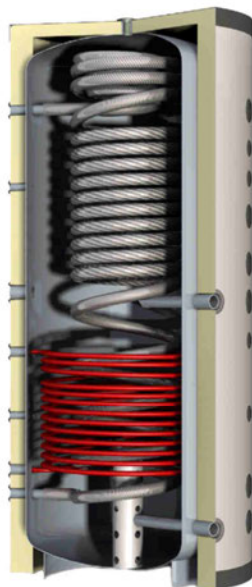

BSI1S

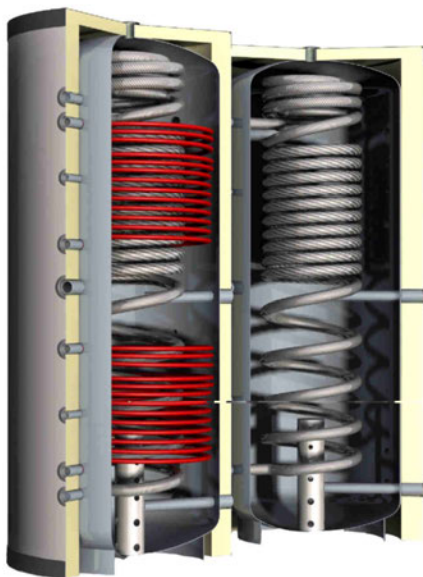

BSI2S

BSI

Modello		300	500	600	800	1000	1250	1500	2000	3000
CAPACITA' EFFETTIVA ACCUMOLO	lt	330	530	580	840	970	1260	1440	1985	2910
A DIAMETRO CON ISOLAMENTO	mm	700	750	750	990	990	1150	1150	1300	1450
B DIAMETRO SENZA ISOLAMENTO	mm	600	650	650	790	790	950	950	1100	1250
H ALTEZZA TOTALE SERBATOIO	mm	1375	1740	1895	1940	2180	2050	2270	2350	2730
SUPERFICIE TUBO CORRUGATO INOX PER PRODUZIONE ACS	m ²	5,68	5,68	5,68	7,26	7,26	7,26	8,52	8,52	11,36
CONTENUTO ACQUA SANITARIA	lt	25,2	25,2	25,2	32,2	32,2	32,2	37,8	37,8	50,4
SUPERFICIE SCAMBIATORE SUPERIORE (SOLO art. BSI2S)	m ²	0,6	1,50	1,50	2,10	2,00	2,50	3,40	4,00	4,00
CONTENUTO SCAMBIATORE SUPERIORE (SOLO art. BSI2S)	lt	3,9	8,2	8,2	11,5	11	13,8	18,7	22	22
SUPERFICIE SCAMBIATORE INFERIORE (art. BSI2S e BSI1S)	m ²	1,80	2,20	2,20	2,75	3,00	3,00	4,00	4,30	4,50
CONTENUTO SCAMBIATORE INFERIORE (art. BSI2S e BSI1S)	lt	9,9	12,1	12,1	15,2	16,5	16,5	22	23,7	24,7
K ALTEZZA DI RIBALTAMENTO	mm	1600	1881	2038	2178	2394	2324	2545	2676	3065
PESO art. BSI2S	kg	-	170	180	275	240	285	340	400	450
PESO art. BSI1S	kg	122	155	165	210	220	250	310	365	425
PESO art. BSI	kg	100	125	135	180	190	210	245	310	385
Connessioni										
U USCITA ACQUA CALDA (circuitto sanitario)		G1"	G1"	G1"	G1"	G1"	G1"	G1"	G1"	G1"
E ENTRATA ACQUA SANITARIA (circuitto sanitario)		G1"	G1"	G1"	G1"	G1"	G1"	G1"	G1"	G1"
S1-S2 ENTRATA - USCITA SCAMBIATORE INFERIORE		G3/4"	G3/4"	G3/4"	G3/4"	G3/4"	G1"	G1"	G1 1/4"	G1 1/4"
S3-S4 ENTRATA - USCITA SCAMBIATORE SUPERIORE		-	G1"	G1"	G1"	G1"	G1"	G1"	G1 1/4"	G1 1/4"
So1 CONNESSIONE SONDA SERPENTINO INFERIORE		G1/2"	G1/2"	G1/2"	G1/2"	G1/2"	G1/2"	G1/2"	G1/2"	G1/2"
So2 CONNESSIONE SONDA SERPENTINO SUPERIORE		G1/2"	G1/2"	G1/2"	G1/2"	G1/2"	G1/2"	G1/2"	G1/2"	G1/2"
So3+So6 CONNESSIONE SONDA VOLANO TERMICO		G1/2"	G1/2"	G1/2"	G1/2"	G1/2"	G1/2"	G1/2"	G1/2"	G1/2"
M CONNESSIONI D'USO VOLANO TERMICO		G1"	G1 1/4"	G1 1/4"	G1 1/4"	G1 1/4"	G1 1/4"	G1 1/4"	G1 1/4"	G1 1/4"
Dati tecnici										
PE PRESSIONE MAX. DI ESERCIZIO VOLANO TERMICO	bar	3	3	3	3	3	3	3	3	3
PC PRESSIONE DI COLLAUDO VOLANO TERMICO	bar	4,5	4,5	4,5	4,5	4,5	4,5	4,5	4,5	4,5
TE TEMPERATURA MAX. DI ESERCIZIO	°C	100	100	100	100	100	100	100	100	100
PES PRESSIONE MAX. DI ESERCIZIO TUBO CORRUGATO INOX ACS	bar	6	6	6	6	6	6	6	6	6
PCS PRESSIONE DI COLLAUDO TUBO CORRUGATO INOX ACS	bar	9	9	9	9	9	9	9	9	9
TES TEMPERATURA MAX. DI ESERCIZIO TUBO CORRUGATO INOX ACS	°C	90	90	90	90	90	90	90	90	90
PS PRESSIONE MAX. DI ESERCIZIO SCAMBIATORI A SPIRALE	bar	9	9	9	9	9	9	9	9	9
PCS PRESSIONE DI COLLAUDO SCAMBIATORI A SPIRALE	bar	14	14	14	14	14	14	14	14	14

COLLEGAMENTO CON CALDAIA

Potenza disponibile: **25 KW** Produzione continua: **651** lt/h Accumulo 70°
 Primario: 80°/70°; Secondario: 12°/45° Portata primario: 2.150lt/h

Modello	Prelievo prima ora	Tempo regime
300	869 lt	0 h 48 min
500	1080 lt	1 h 20 min
600	1132 lt	1 h 33 min
800	1406 lt	2 h 01 min
1000	1544 lt	2 h 42 min

Potenza disponibile: **30 KW** Produzione continua: **782** lt/h Accumulo 70°
 Primario: 80°/70°; Secondario: 12°/45° Portata primario: 2.580lt/h

Modello	Prelievo prima ora	Tempo regime
500	1184 lt	1 h 07 min
600	1236 lt	1 h 18 min
800	1511 lt	1 h 41 min
1000	1648 lt	2 h 15 min
1250	1954 lt	2 h 48 min
1500	2143 lt	3 h 22 min

Potenza disponibile: **40 KW** Produzione continua: **1042** lt/h Accumulo 70°
 Primario: 80°/70°; Secondario: 12°/45° Portata primario: 3.430lt/h

Modello	Prelievo prima ora	Tempo regime
800	1719 lt	1 h 15 min
1000	1856 lt	1 h 41 min
1250	2162 lt	2 h 06 min
1500	2352 lt	2 h 31 min
2000	2927 lt	3 h 22 min

Potenza disponibile: **50 KW** Produzione continua: **1303** lt/h Accumulo 70°
 Primario: 80°/70°; Secondario: 12°/45° Portata primario: 4.300lt/h

Modello	Prelievo prima ora	Tempo regime
1000	2065 lt	1 h 20 min
1250	2370 lt	1 h 41 min
1500	2560 lt	2 h 01 min
2000	3135 lt	2 h 41 min

Potenza disponibile: **60 KW** Produzione continua: **1563** lt/h Accumulo 70°
 Primario: 80°/70°; Secondario: 12°/45° Portata primario: 5.160lt/h

Modello	Prelievo prima ora	Tempo regime
1250	2579 lt	1 h 24 min
1500	2769 lt	1 h 41 min
2000	3343 lt	2 h 14 min
3000	4319 lt	3 h 22 min

Potenza disponibile: **80 KW** Produzione continua: **2084** lt/h Accumulo 70°
 Primario: 80°/70°; Secondario: 12°/45° Portata primario: 6.900lt/h

Modello	Prelievo prima ora	Tempo regime
1500	2769 lt	1 h 15 min
2000	3343 lt	1 h 21 min
3000	4319 lt	2 h 31 min

Potenza disponibile: **100 KW** Produzione continua: **2606** lt/h Accumulo 70°
 Primario: 80°/70°; Secondario: 12°/45° Portata primario: 8.600lt/h

Modello	Prelievo prima ora	Tempo regime
1500	3603 lt	1 h 05 min
2000	4177 lt	1 h 20 min
3000	5153 lt	2 h 01 min

COLLEGAMENTO CON POMPA DI CALORE

 Potenza disponibile: **5 KW** Produzione continua: **130 lt/h** Accumulo 52°

Primario 55°/45° ; Secondario 12°/45° Portata primario: 430 lt/h

Modello (lt)	Prelievo prima ora	Tempo regime
300	344 lt	3 h 05 min
500	489 lt	4 h 42 min
600	526 lt	5 h 23 min
800	715 lt	6 h 21 min

 Potenza disponibile: **7 KW** Produzione continua: **182 lt/h** Accumulo 52°

Primario 55°/45° ; Secondario 12°/45° Portata primario: 602 lt/h

Modello (lt)	Prelievo prima ora	Tempo regime
300	385 lt	2 h 11 min
500	531 lt	2 h 54 min
600	567 lt	3 h 51 min
800	756 lt	4 h 32 min
1000	851 lt	5 h 31 min

 Potenza disponibile: **10 KW** Produzione continua: **260 lt/h** Accumulo 52°

Primario 55°/45° ; Secondario 12°/45° Portata primario: 860 lt/h

Modello (lt)	Prelievo prima ora	Tempo regime
300	448 lt	1 h 35 min
500	593 lt	2 h 02 min
600	630 lt	2 h 41 min
800	819 lt	3 h 10 min
1000	913 lt	3 h 52 min
1250	1124 lt	5 h 05 min

 Potenza disponibile: **15 KW** Produzione continua: **390 lt/h** Accumulo 52°

Primario 55°/45° ; Secondario 12°/45° Portata primario: 1290 lt/h

Modello (lt)	Prelievo prima ora	Tempo regime
800	923 lt	2 h 07 min
1000	1018 lt	2 h 34 min
1250	1229 lt	3 h 23 min
1500	1359 lt	4 h 01 min
2000	1756 lt	5 h 17 min

 Potenza disponibile: **20 KW** Produzione continua: **520 lt/h** Accumulo 52°

Primario 55°/45° ; Secondario 12°/45° Portata primario Primario: 1720 lt/h

Modello (lt)	Prelievo prima ora	Tempo regime
800	1027 lt	1 h 35 min
1000	1122 lt	1 h 56 min
1250	1333 lt	2 h 32 min
1500	1464 lt	3 h 01 min
2000	1860 lt	3 h 58 min
3000	2533 lt	5 h 54 min

COLLEGAMENTO CON PANNELLI SOLARI

Potenza disponibile: **15 KW** Produzione continua: **391** lt/h Accumulo 60°

Primario: 75°/65°; Secondario: 12°/45° Portata primario: 1.300lt/h

Modello	Prelievo prima ora	Tempo regime
300	600 lt	1 h 07 min
500	775 lt	1 h 51 min
600	818 lt	2 h 9 min
800	1045 lt	2 h 47 min
1000	1159 lt	3 h 43 min

Potenza disponibile: **20 KW** Produzione continua: **521** lt/h Accumulo 60°

Primario: 75°/65°; Secondario: 12°/45° Portata primario: 1.700lt/h

Modello	Prelievo prima ora	Tempo regime
300	704 lt	0 h 50 min
500	879 lt	1 h 23 min
600	923 lt	1 h 37 min
800	1149 lt	2 h 05 min
1000	1263 lt	2 h 47 min
1250	1516 lt	3 h 29 min

Potenza disponibile: **25 KW** Produzione continua: **651** lt/h Accumulo 60°

Primario: 75°/65°; Secondario: 12°/45° Portata primario: 2.150lt/h

Modello	Prelievo prima ora	Tempo regime
500	983 lt	1 h 07 min
600	1027 lt	1 h 18 min
800	1254 lt	1 h 40 min
1000	1367 lt	2 h 14 min
1250	1620 lt	2 h 47 min
1500	1777 lt	3 h 21 min

Potenza disponibile: **30 KW** Produzione continua: **781** lt/h Accumulo 60°

Primario: 75°/65°; Secondario: 12°/45° Portata primario: 2.580lt/h

Modello	Prelievo prima ora	Tempo regime
800	1358 lt	1 h 24 min
1000	1471 lt	1 h 51 min
1250	1724 lt	2 h 19 min
1500	1882 lt	2 h 47 min
2000	2357 lt	3 h 43 min
3000	3164 lt	5 h 25 min

PRODUZIONE ACQUA CALDA SANITARIA CON FONTI ENERGETICHE SPENTE

Temperatura volano : 50 °C; Temperatura secondario (12/45°C)									
Modello	300	500	600	800	1000	1250	1500	2000	3000
Contenuto acqua sanitaria (lt)	25,2	25,2	25,2	32,2	32,2	32,2	37,8	37,8	50,4
Quantità max prelevabile (lt)	228	366	400	480	670	870	994	1371	2010
Tempo di utilizzo (min.) (300+600) 12 lt/min. (800+1000) 25 lt/min. (1250+3000) 40 lt/min.	19	30	33	23	26	21	24	34	50

Temperatura volano : 60 °C; Temperatura secondario (12/45°C)									
Modello	300	500	600	800	1000	1250	1500	2000	3000
Contenuto acqua sanitaria (lt)	25,2	25,2	25,2	32,2	32,2	32,2	37,8	37,8	50,4
Quantità max prelevabile (lt)	288	462	506	733	846	1099	1256	1732	2539
Tempo di utilizzo (min.) (300+600) 12 lt/min. (800+1000) 25 lt/min. (1250+3000) 40 lt/min.	24	38	42	29	33	27	31	43	63

Temperatura volano : 65 °C; Temperatura secondario (12/45°C)									
Modello	300	500	600	800	1000	1250	1500	2000	3000
Contenuto acqua sanitaria (lt)	25,2	25,2	25,2	32,2	32,2	32,2	37,8	37,8	50,4
Quantità max prelevabile (lt)	318	510	558	809	934	1214	1387	1912	2804
Tempo di utilizzo (min.) (300+600) 12 lt/min. (800+1000) 25 lt/min. (1250+3000) 40 lt/min.	26	42	46	32	37	30	34	47	70

Temperatura volano : 70 °C; Temperatura secondario (12/45°C)									
Modello	300	500	600	800	1000	1250	1500	2000	3000
Contenuto acqua sanitaria (lt)	25,2	25,2	25,2	32,2	32,2	32,2	37,8	37,8	50,4
Quantità max prelevabile (lt)	348	558	611	885	1022	1328	1518	2093	3068
Tempo di utilizzo (min.) (300+600) 12 lt/min. (800+1000) 25 lt/min. (1250+3000) 40 lt/min.	29	46	50	35	40	33	37	52	77

PERDITA DI CARICO SERPENTINO INFERIORE BSI1S

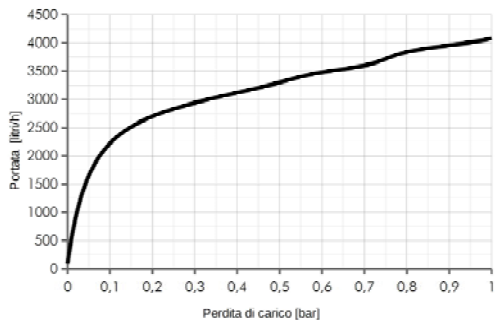

PERDITA DI CARICO SERPENTINO SANITARIO INOX

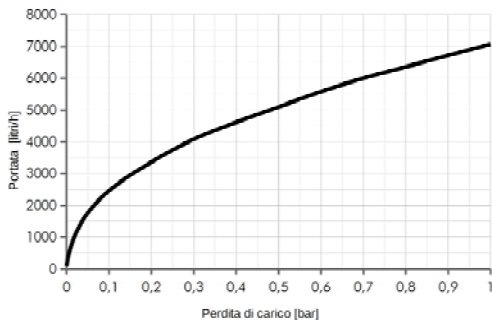

CURVE DI POTENZA SERPENTINO INFERIORE

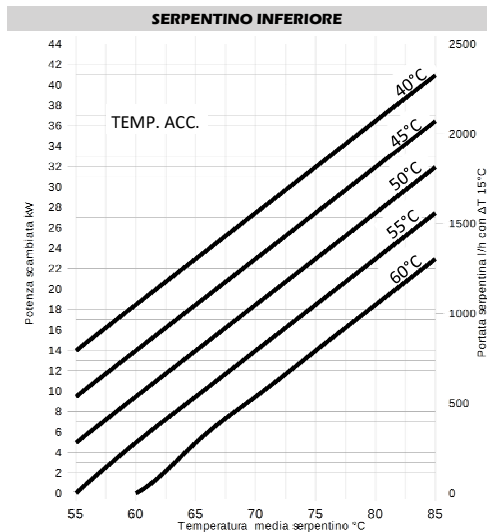

PERDITA DI CARICO SERPENTINO INFERIORE (BSI1S - BSI2S)

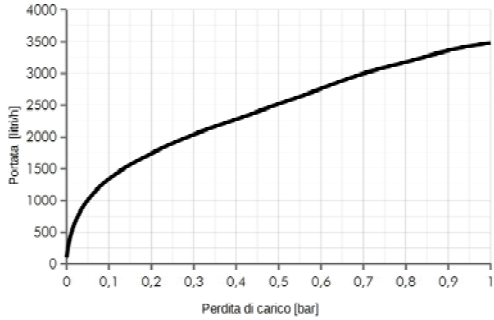

PERDITA DI CARICO SERPENTINO SUPERIORE (BSI2S)

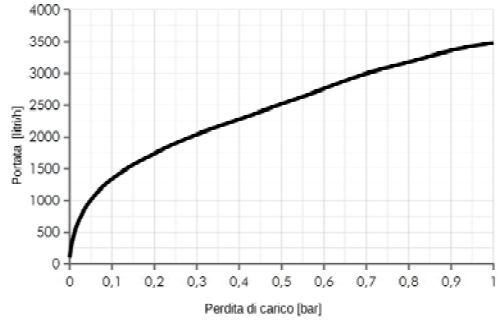

PERDITA DI CARICO SERPENTINO SANITARIO INOX

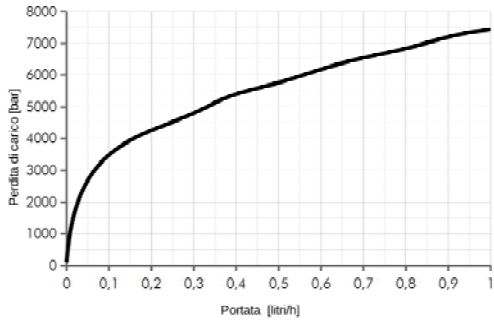

CURVE DI POTENZA SERPENTINI

SERPENTINO INFERIORE

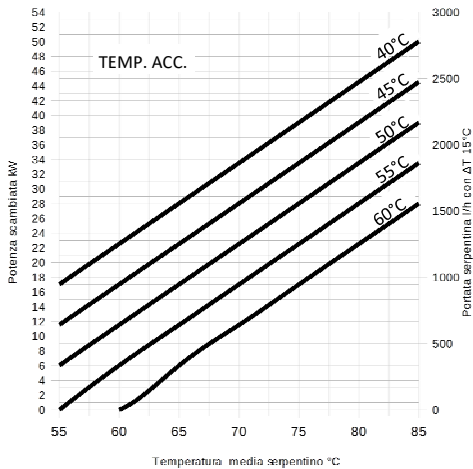

SERPENTINO SUPERIORE

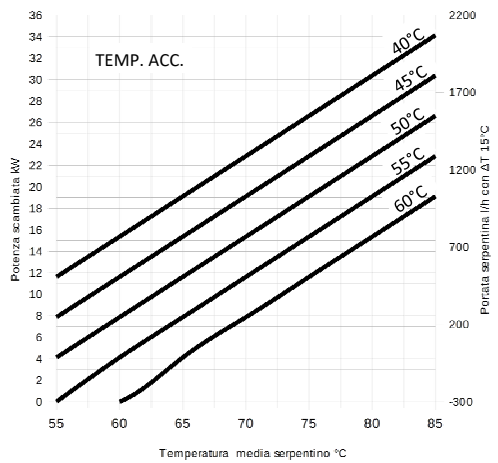

PERDITA DI CARICO SERPENTINO INFERIORE (BSI1S - BSI2S)

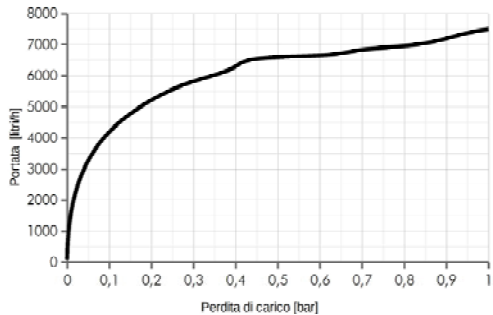

PERDITA DI CARICO SERPENTINO SUPERIORE (BSI2S)

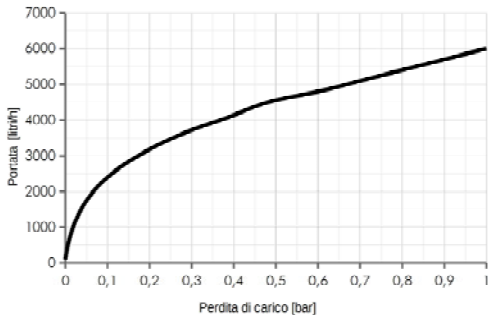

PERDITA DI CARICO SERPENTINO SANITARIO INOX

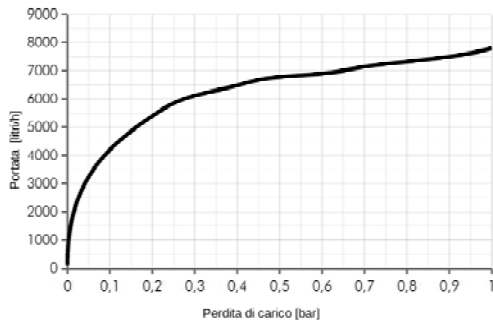

CURVE DI POTENZA SERPENTINI

SERPENTINO INFERIORE

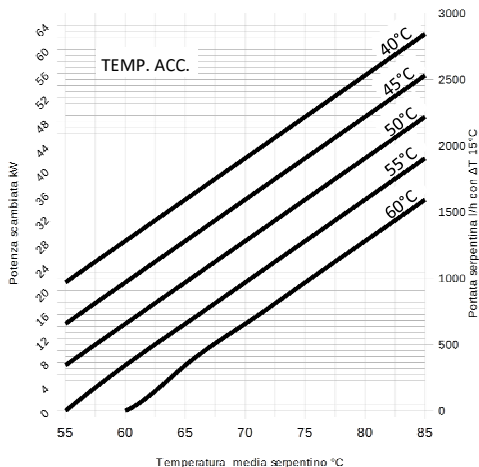

SERPENTINO SUPERIORE

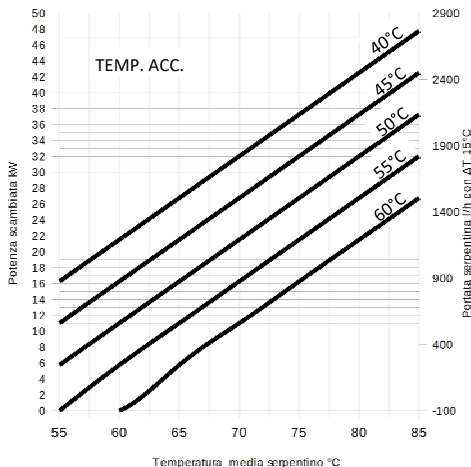

PERDITA DI CARICO SERPENTINO INFERIORE (BSI1S - BSI2S)

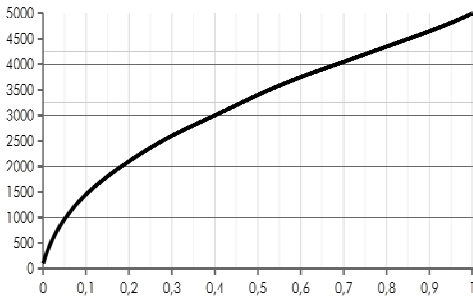

PERDITA DI CARICO SERPENTINO SUPERIORE (BSI2S)

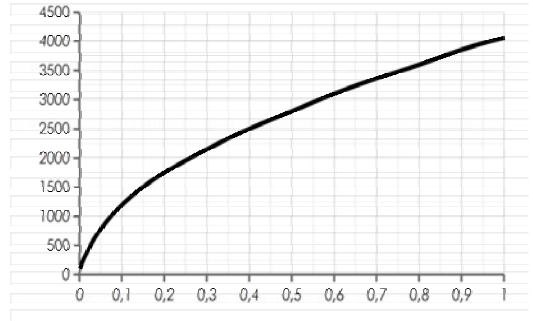

PERDITA DI CARICO SERPENTINO SANITARIO INOX

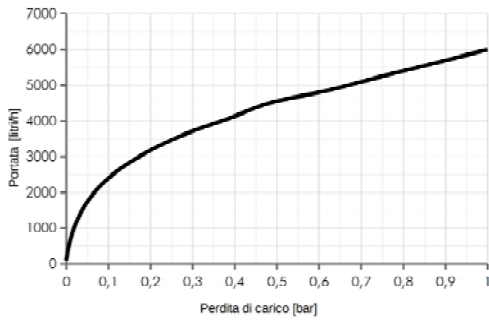

CURVE DI POTENZA SERPENTINI

SERPENTINO INFERIORE

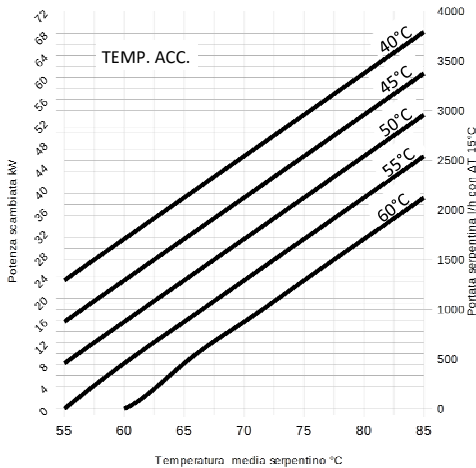

SERPENTINO SUPERIORE

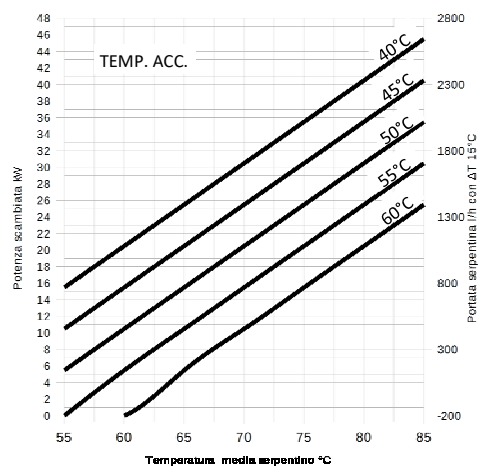

PERDITA DI CARICO SERPENTINO INFERIORE (BSI1S - BSI2S)

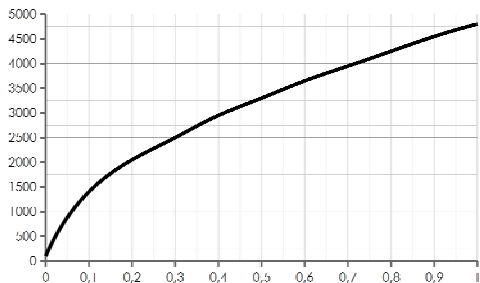

PERDITA DI CARICO SERPENTINO SUPERIORE (BSI2S)

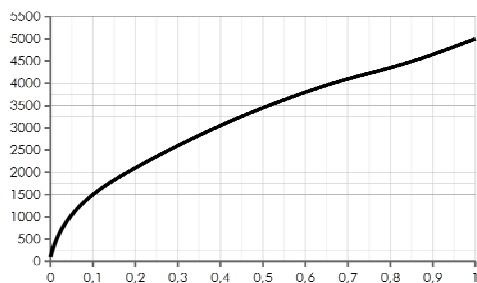

PERDITA DI CARICO SERPENTINO SANITARIO INOX

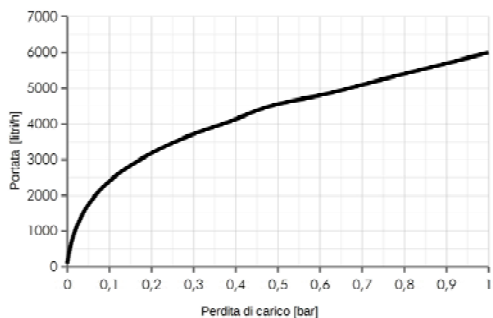

CURVE DI POTENZA SERPENTINI

SERPENTINO INFERIORE

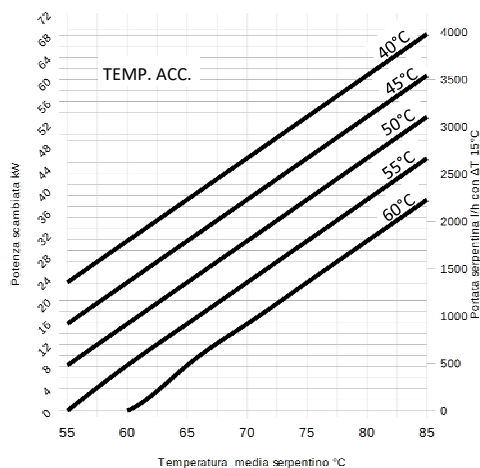

SERPENTINO SUPERIORE

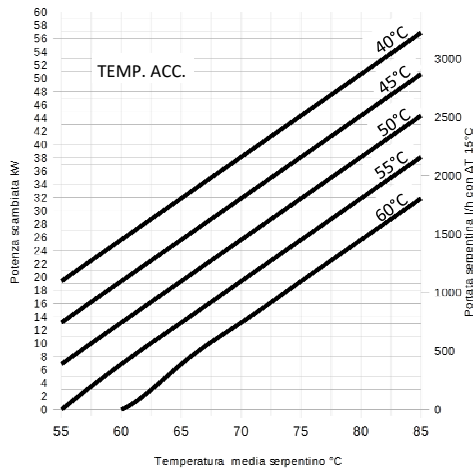

PERDITA DI CARICO SERPENTINO INFERIORE (BSI1S - BSI2S)

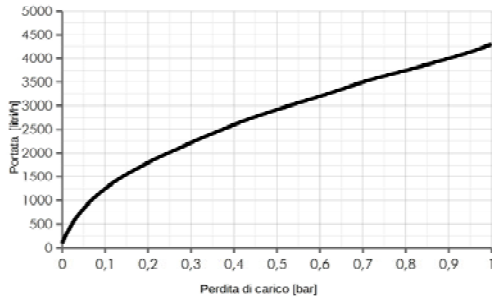

PERDITA DI CARICO SERPENTINO SUPERIORE (BSI2S)

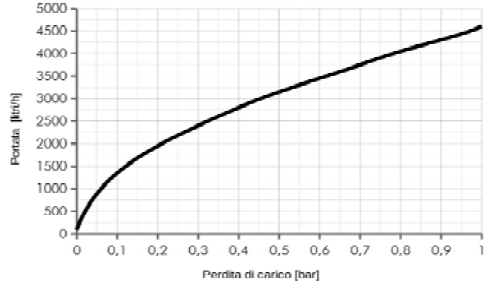

PERDITA DI CARICO SERPENTINO SANITARIO INOX

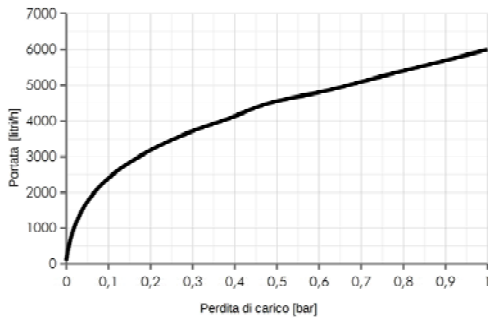

CURVE DI POTENZA SERPENTINI

SERPENTINO INFERIORE

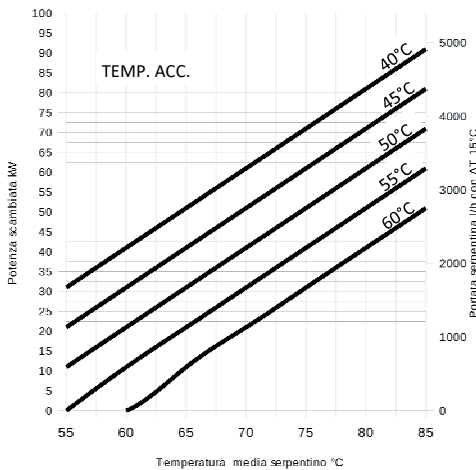

SERPENTINO SUPERIORE

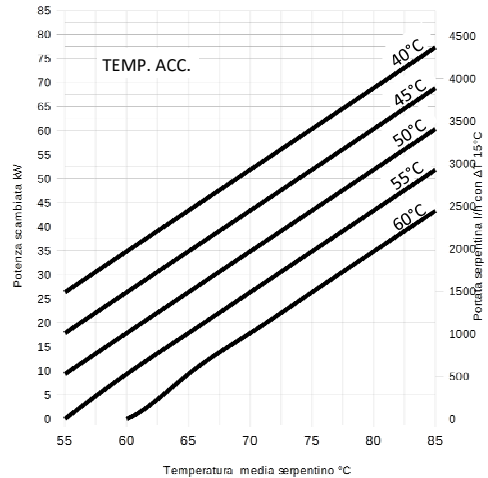

PERDITA DI CARICO SERPENTINO INFERIORE (BSI1S - BSI2S)

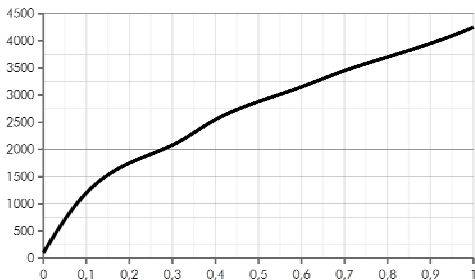

PERDITA DI CARICO SERPENTINO SUPERIORE (BSI2S)

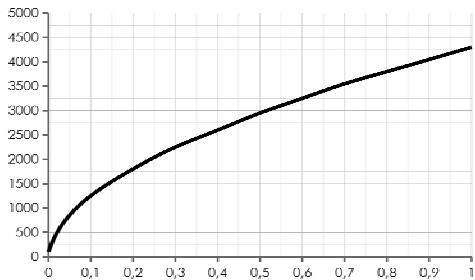

PERDITA DI CARICO SERPENTINO SANITARIO INOX

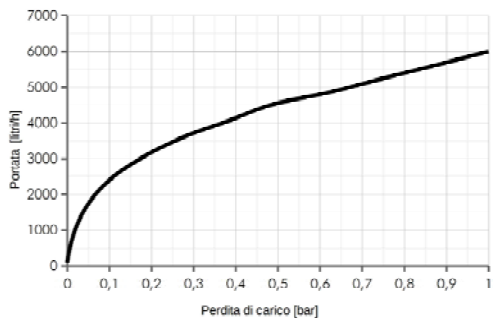

CURVE DI POTENZA SERPENTINI

SERPENTINO INFERIORE

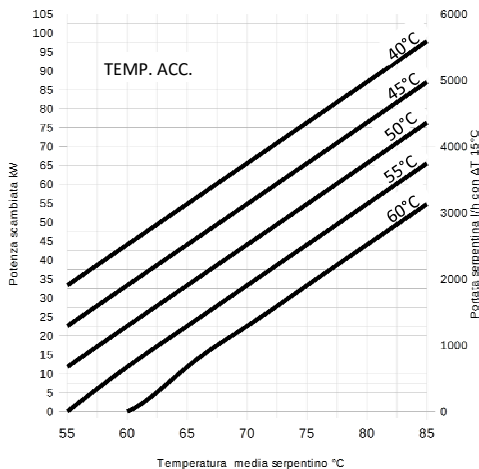

SERPENTINO SUPERIORE

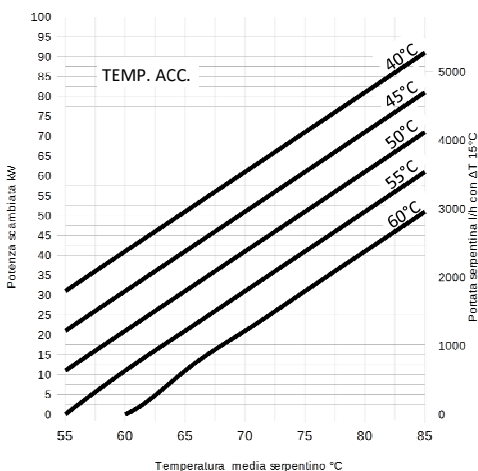

PERDITA DI CARICO SERPENTINO INFERIORE (BSI1S - BSI2S)

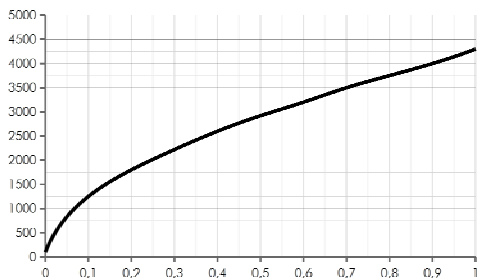

PERDITA DI CARICO SERPENTINO SUPERIORE (BSI2S)

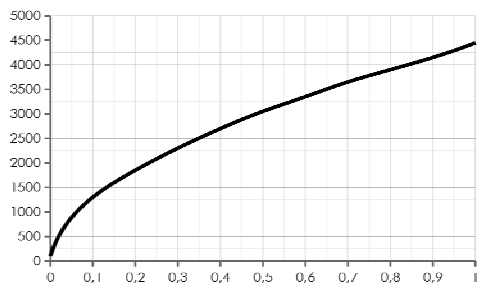

PERDITA DI CARICO SERPENTINO SANITARIO INOX

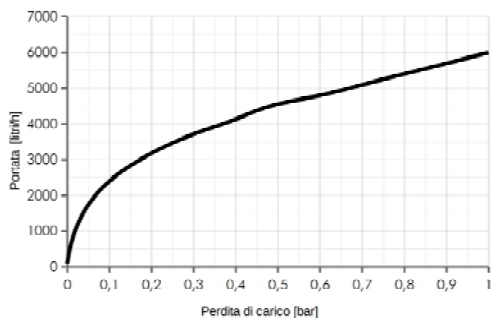

CURVE DI POTENZA SERPENTINI

SERPENTINO INFERIORE

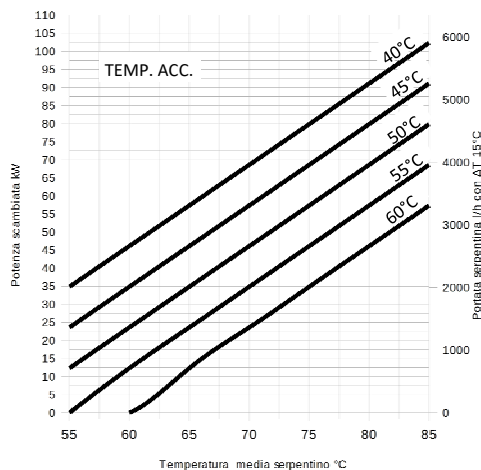

SERPENTINO SUPERIORE

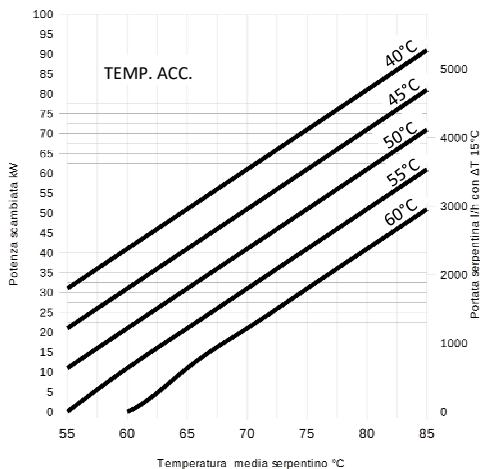

CARATTERISTICHE ISOLAMENTI TERMICI

Isolamento rigido (per mod. fino al 500).

Isolamento composto da poliuretano (PU) rigido di forte spessore con contenuto di cellule chiuse superiore al 93%, iniettato direttamente sul corpo del prodotto, reazione al fuoco secondo ISO 3582 classe B3 (DIN 4102), densità pari a 40+42 kg/m³, conduttività media di 0.019 W/mK alla temperatura di 45°C. Finitura esterna in ABS.

Isolamento flessibile spessore 100 mm (per mod. STANDARD 800+3000).

Isolamento con lastra di poliuretano (PU) espanso a cellule aperte spessore 100 mm, densità pari a 18 kg/m³, conduttività media di 0.045 W/mK alla temperatura di 45°C. Esente da CFC e HCFC.. Finitura esterna in PVC. Isolamento smontabile.

Isolamento in coppelle (esecuzione a richiesta per modelli 800+3000).

Isolamento composto da coppelle di poliuretano (PU) rigido di forte spessore con contenuto di cellule chiuse superiore al 93%, reazione al fuoco secondo ISO 3582 classe B3 (DIN 4102), densità pari a 40+42 kg/m³, conduttività media di 0.019 W/mK alla temperatura di 45°C. Finitura esterna in PVC.

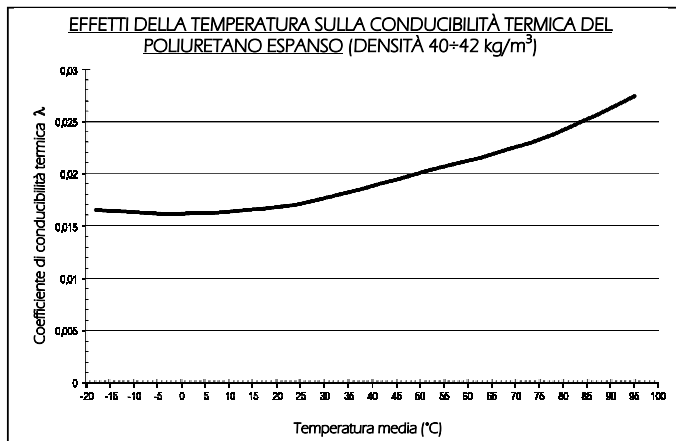

DISPERSIONI TERMICHE				
Modello	Dispersione [kW/h in 24h]	Classe energetica	Dispersione [kW/h in 24h]	Classe energetica
Isolamento Rigido 50 mm				
300	1,56	B	—	—
500	1,92	B	—	—
600	2,06	B	—	—
Isolamento flessibile sp 100 mm			Isolamento Rigido sp 85	
800	2,82	C	1,84	B
1000	2,95	C	1,97	B
1250	3,66	C	2,39	B
1500	3,98	C	2,63	B
2000	4,87	D	3,18	B
3000	6,4	—	4,18	—

Dati rilevati con temperatura media accumulo 65°C temperatura esterna 20°C

Classi efficienza energetica secondo direttiva ErP (nella direttiva è previsto calcolo della classe energetica solo fino a capacità di 2000 lt)

A RICHIESTA POSSIAMO ESEGUIRE ISOLAMENTI SPECIALI CON DISPERSIONI PIÙ BASSE FINO A CLASSE A+

SCHEMA DI INSTALLAZIONE art. BS12S

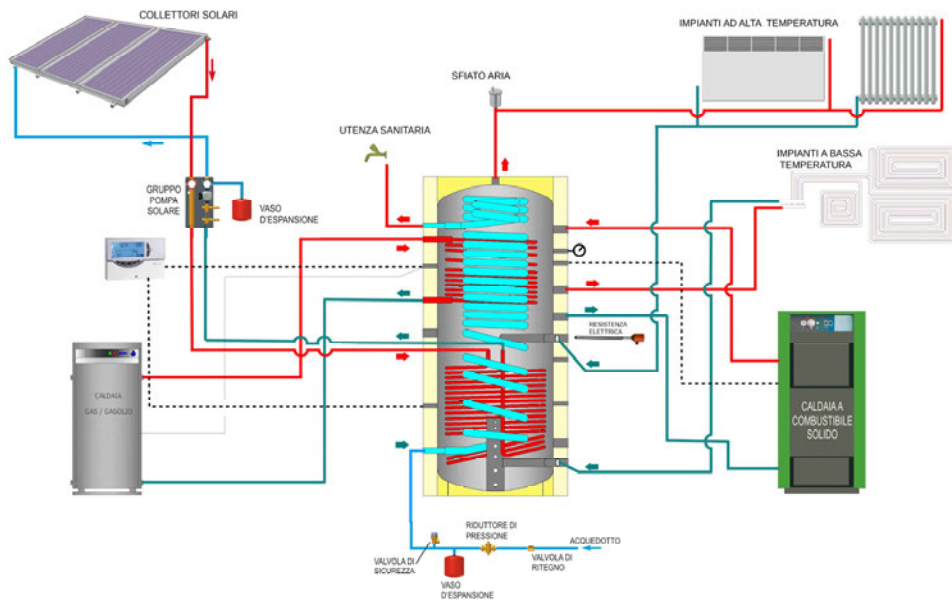

SCHEMA DI INSTALLAZIONE art. BS11S

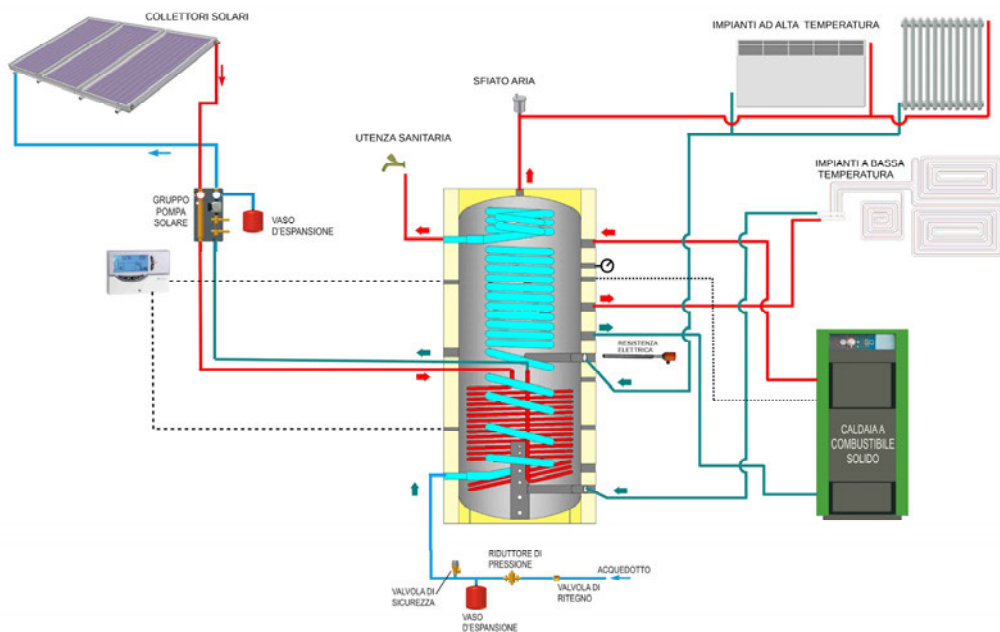

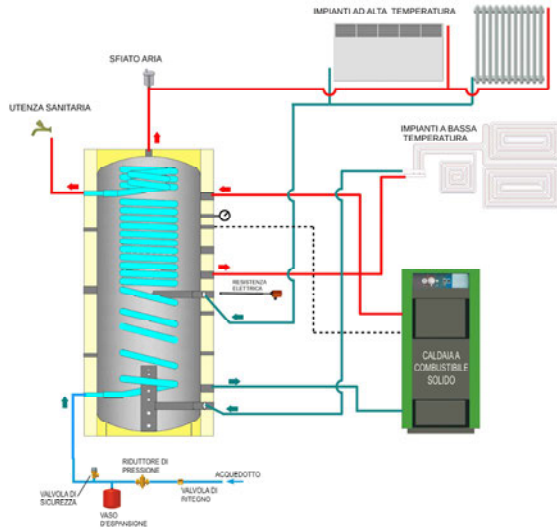

DESCRIZIONE DI CAPITOLATO art. BSI2S.

Volano-prodotto di forma cilindrica ad asse verticale, costruito con l'utilizzo di fondi e lamiere in acciaio di qualità S235JR EN10025 di forte spessore e processi di saldatura automatici in atmosfera controllata.

Due serpentine spiroidali fissi a sviluppo verticale e con elevata superficie di scambio, costruiti con tubo ellittico in acciaio S235JR EN10025.

Produzione di acqua calda sanitaria semirapida con tubo in acciaio inossidabile di qualità AISI 316L corrugato.

- Coibentazione in poliuretano (PU) rigido a cellule chiuse spessore 50 mm, reazione al fuoco secondo ISO 3582 classe B3 (DIN 4102), densità pari a $40=42 \text{ kg/m}^3$, conduttività media di $0,019 \text{ W/mK}$ alla temperatura di 45°C fino al mod. 600. Finitura esterna in ABS.
- Coibentazione con lastra di poliuretano (PU) flessibile a cellule aperte spessore 100 mm, densità pari a 18 kg/m^3 , conduttività media di $0,045 \text{ W/mK}$ alla temperatura di 45°C per mod. da 800 a 3000. Finitura esterna in SKAY e coperchio termoformato superiore.

DESCRIZIONE DI CAPITOLATO art. BSI1S.

Volano-prodotto di forma cilindrica ad asse verticale, costruito con l'utilizzo di fondi e lamiere in acciaio di qualità S235JR EN10025 di forte spessore e processi di saldatura automatici in atmosfera controllata.

Un serpentine spiroidale fisso a sviluppo verticale e con elevata superficie di scambio, costruito con tubo ellittico in acciaio S235JR EN10025.

Produzione di acqua calda sanitaria semirapida con tubo in acciaio inossidabile di qualità AISI 316L corrugato.

- Coibentazione in poliuretano (PU) rigido a cellule chiuse spessore 50 mm, reazione al fuoco secondo ISO 3582 classe B3 (DIN 4102), densità pari a $40=42 \text{ kg/m}^3$, conduttività media di $0,019 \text{ W/mK}$ alla temperatura di 45°C fino al mod. 600. Finitura esterna in ABS.
- Coibentazione con lastra di poliuretano (PU) flessibile a cellule aperte spessore 100 mm, densità pari a 18 kg/m^3 , conduttività media di $0,045 \text{ W/mK}$ alla temperatura di 45°C per mod. da 800 a 3000. Finitura esterna in SKAY e coperchio termoformato superiore.

DESCRIZIONE DI CAPITOLATO art. BSI.

Volano-prodotto di forma cilindrica ad asse verticale, costruito con l'utilizzo di fondi e lamiere in acciaio di qualità S235JR EN10025 di forte spessore e processi di saldatura automatici in atmosfera controllata.

Produzione di acqua calda sanitaria semirapida con tubo in acciaio inossidabile di qualità AISI 316L corrugato.

- Coibentazione in poliuretano (PU) rigido a cellule chiuse spessore 50 mm, reazione al fuoco secondo ISO 3582 classe B3 (DIN 4102), densità pari a $40=42 \text{ kg/m}^3$, conduttività media di $0,019 \text{ W/mK}$ alla temperatura di 45°C fino al mod. 600. Finitura esterna in ABS.
- Coibentazione con lastra di poliuretano (PU) flessibile a cellule aperte spessore 100 mm, densità pari a 18 kg/m^3 , conduttività media di $0,045 \text{ W/mK}$ alla temperatura di 45°C per mod. da 800 a 3000. Finitura esterna in SKAY e coperchio termoformato superiore.

- Pressione massima di esercizio circuito secondario (*tubo inox corrugato*) _____ 6 bar
- Pressione di collaudo circuito secondario (*tubo inox corrugato*) _____ 9 bar
- Temperatura max. di esercizio circuito secondario (*tubo inox corrugato*) _____ 100°C

- Pressione massima di esercizio volano termico _____ 3 bar
- Pressione di collaudo volano termico _____ $4,5 \text{ bar}$
- Temperatura massima di esercizio volano termico _____ 100°C

- Pressione massima di esercizio scambiatori a spirale _____ 12 bar
- Pressione di collaudo scambiatori a spirale _____ 16 bar
- Temperatura massima di esercizio scambiatori a spirale _____ 100°C

PRODOTTI CONFORMI ALLA DIRETTIVA 97/23/CE art. 3.3 CON ESENEZIONE DELLA MARCATURA CE. IDONEITÀ ALIMENTARE SECONDO DIR. CEE 76/893 e D.M. 06-04-2004, n. 174.

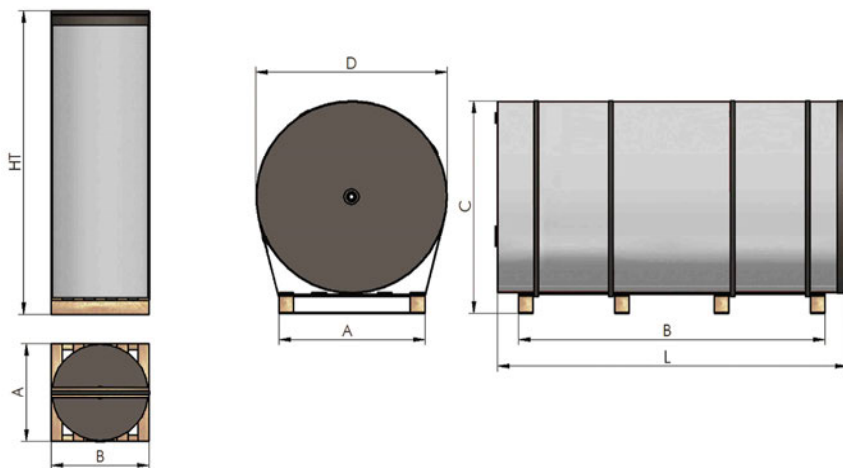

MODELLO		300	500	600	800	1000	1250	1500	2000	3000	
A	Larghezza PALLET (imballo verticale)	mm	670	770	770	970	970	1000	1000	1200	1450
B	Lunghezza PALLET (imballo verticale)	mm	670	770	770	970	970	1000	1000	1200	1450
HT	Altezza totale (imballo verticale)	mm	1540	1850	2010	1970	2220	2490	2490	2540	2950
V	Volume di spedizione	m ³	0,7	1,1	1,2	1,9	2,2	3,3	3,3	4,3	6
A	Larghezza PALLET (imballo orizzontale)	mm	-	-	-	-	1000	1000	1000	1000	1000
B	Lunghezza PALLET (imballo orizzontale)	mm	-	-	-	-	2100	2100	2100	2100	2100
L	Lunghezza totale (imballo orizzontale)	mm	-	-	-	-	2100	2370	2370	2420	2850
C	Altezza totale (imballo orizzontale)	mm	-	-	-	-	1140	1290	1290	1440	1600
D	Larghezza totale (imballo orizzontale)	mm	-	-	-	-	1000	1150	1150	1300	1450
	Peso spedizione BSI		100	125	125	180	190	210	245	310	385
	Peso spedizione BS1S		122	155	155	210	220	250	310	365	425
	Peso spedizione BS2S		-	170	170	275	240	285	340	400	450

Per ulteriori dati non presenti in questo manuale contattate il nostro ufficio tecnico

CERTIFICATO DI GARANZIA

Questa serie viene garantita contro la corrosione dalla data di acquisto per **2 ANNI**.

GARANZIA. BSG Caldaie a Gas S.p.a. garantisce la qualità dei materiali impiegati e la costruzione a regola d'arte dei propri prodotti con decorrenza dalla data di consegna.

MODALITÀ. BSG Caldaie a Gas S.p.a. si impegna, durante il periodo di garanzia, ad insindacabile giudizio dei propri tecnici, alla riparazione o alla sostituzione dei prodotti riconosciuti difettosi, con l'esclusione di quei componenti che acquista da terzi, i quali la garanzia è limitata alla modalità e per la durata, data dal fornitore; tutto questo senza che la BSG Caldaie a Gas S.p.a. sia tenuta al risarcimento delle spese per sostituzioni o riparazioni effettuate, e dai danni diretti ed indiretti di qualsiasi natura o per qualsiasi ragione provocati.

VALIDITÀ. La garanzia è valida se e in quanto gli inconvenienti non siano imputabili ad errata installazione, imperizia o negligenza dell'utente o ad insufficiente manutenzione (vedere libretto istruzioni del prodotto).

I termini e le condizioni di garanzia diverse da quelle sopradescritte non saranno ritenute valide e nessuno è autorizzato a rilasciare o modificare altre verbali scritte.

Il presente certificato deve essere conservato e deve essere esibito a richiesta del personale tecnico autorizzato dalla BSG Caldaie a Gas S.p.a.

COLLAUDO. Si dichiara che tutti gli apparecchi sono stati costruiti a regola d'arte secondo i principi della buona tecnica e sono stati sottoposti a collaudo idraulico alla pressione di 1,5 volte la pressione massima d'esercizio.

Si dichiara inoltre, che i manufatti sono esenti da marcatura CE come prescritto nell'art.3 comma 3 della direttiva 97/23/CE.



BSI-BSI1S-BSI2S Savio 0921 24A5 IT



BSG Caldaie a Gas S.p.a.

*Sede Legale, commerciale, amministrativa,
Stabilimento e Assistenza tecnica*

33170 PORDENONE (Italy) – Via Pravolton, 1/b

 +39 0434.238311

 +39 0434.238312

 www.saviocaldaie.it

Sede commerciale

 +39 0434.238400

Assistenza tecnica

 +39 0434.238387

 www.saviocaldaie.it/assistenza



Il presente manuale sostituisce il precedente.

La BSG Caldaie a Gas S.p.A., nella costante azione di miglioramento dei prodotti, si riserva la possibilità di modificare i dati espressi in questo manuale in qualsiasi momento e senza preavviso. Garanzia dei prodotti secondo D. Lgs. n. 24/2002