

L'EVOLUZIONE DELLA SPECIE

INOXDENS MOON FAST

HUSKY

INOXDENS MOON TANK

INOXDENS MOON TANK 150

INOXDENS MOONTANK 200

EDILIA MOON

InoxDens Moon Tank

CALDAIE A CONDENSAZIONE
AD ALTO RENDIMENTO | CON BOLLITORE INTERNO



L'EVOLUZIONE DEL COMFORT SANITARIO



Bollitore da 60 litri
integrato



Acqua calda sanitaria
sempre disponibile

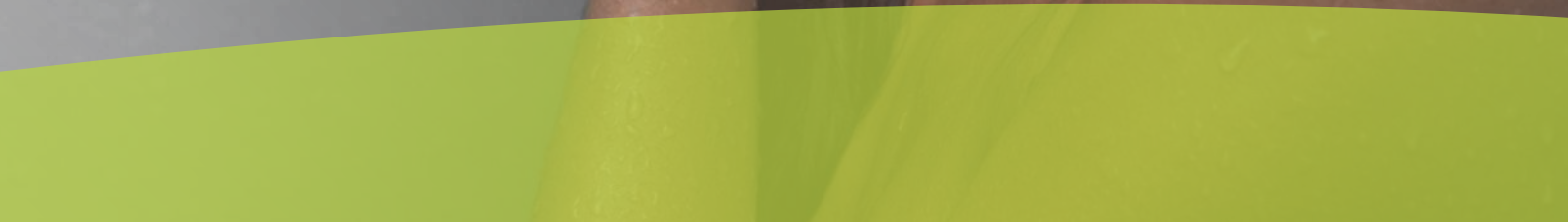

L'evoluzione della specie al servizio del comfort

L'EVOLUZIONE DELLA SPECIE InoxDens Moon

Le nuove soluzioni per il comfort

01 InoxDens Moon FAST

Caldaia murale combinata a condensazione con scambiatore/microaccumulo

02 Husky

Caldaia murale a condensazione da esterno

03 InoxDens Moon TANK

Caldaia murale combinata a condensazione con bollitore interno da **60 litri**

04 InoxDens Moon TANK 150

Caldaia a basamento combinata a condensazione con bollitore esterno da **150 litri**

05 InoxDens Moon TANK 200

Caldaia a basamento combinata a condensazione con bollitore interno da **200 litri**

06 Edilia Moon

Caldaia a condensazione da incasso

L'evoluzione della specie è la nuova gamma completa di generatori di calore Savio, in tecnologia Adaptive Gas (che consente l'adattamento alle diverse tipologie di gas), in grado di coprire ogni esigenza e di garantire la massima efficienza.

L'**innovativo sistema elettronico** che gestisce la combustione, è in grado di adattarsi in autonomia alle differenti tipologie di gas, garantendo sempre una combustione efficiente e sicura.

InoxDens Moon Tank

InoxDens Moon Tank è la nuova caldaia murale che garantisce **grande ed immediata produzione di acqua calda sanitaria**, pur essendo una caldaia di dimensioni contenute.

- ALTI RENDIMENTI CHE DURANO NEL TEMPO
- SEMPLICITÀ DI UTILIZZO
- TECNOLOGIA ADAPTIVE GAS
- BOLLITORE INTEGRATO DA 60 LITRI





LE NOVITÀ:



Tecnologia Adaptive Gas

meno consumi, più efficienza, meno emissioni

L'innovativa tecnologia Adaptive Gas, di cui sono dotati tutti i modelli della linea InoxDens, consente l'adattamento in completa autonomia delle caldaie alle diverse tipologie e qualità di gas. L'elettrodo, oltre a rilevare la fiamma, rileva anche le caratteristiche del gas e adatta automaticamente i parametri di combustione

per mantenere il massimo livello di efficienza, con conseguente riduzione dei consumi e delle emissioni rispetto ai sistemi di controllo tradizionale. Il sistema Adaptive gas rende la caldaia predisposta a funzionare con qualsiasi tipo di gas senza trasformazioni.



Opzione classe A+ con il sistema iControl

efficienza energetica al massimo livello

Tutti i modelli della linea InoxDens Moon sono disponibili anche nell'opzione comprensiva di "iControl", la centralina climatica che modula la temperatura di mandata dell'acqua in funzione della temperatura ambiente e di quella esterna, che grazie al sistema Wi-Fi e all'App Savio Connect consente di gestire a distanza con smartphone l'impianto di riscaldamento, garantendo così all'utente il massimo comfort ambiente, ottimizzando i consumi ed elevando la classe energetica della caldaia ad A+.

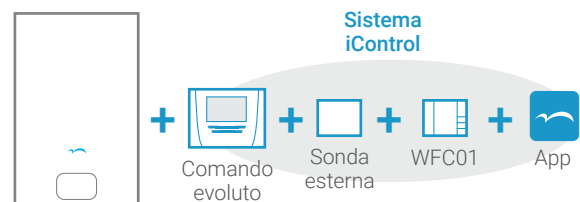

Per un ambiente più sostenibile

meno plastica per un'economia circolare

Un elemento fondamentale che ha guidato tutta la fase di progettazione della gamma InoxDens Moon è la forte attenzione nei confronti dell'economia circolare. Per questo abbiamo impiegato componenti con un maggiore tasso di riciclabilità, eliminando il più possibile

l'utilizzo della plastica. Il gruppo in plastica, ad esempio, è stato sostituito con il gruppo in ottone, materiale completamente riciclabile. Il frontale, inoltre, non è più in plastica ma in acciaio stampato.

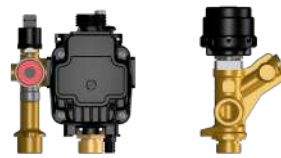

Gruppo idraulico in ~~plastica~~ ottone



Nuova estensione di garanzia

Scopri il nuovo programma di estensione di **Garanzia3 / 3 anni in più**

L'evoluzione della specie al servizio del comfort

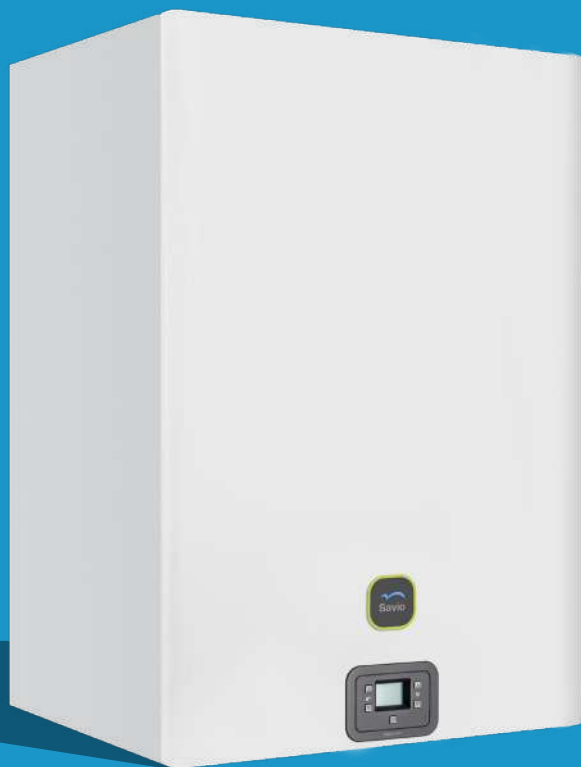

InoxDens Moon Tank

Caldaia murale a condensazione con bollitore interno da 60 litri

- 
MODULAZIONE 1:9
- 
25 kW - 35 kW
- 
ACQUA RISCALDAMENTO
- 
ACQUA SANITARIA
- 
13,5 - 21,0 L/MIN
Produzione acqua calda sanitaria
- 
METANO / GPL
Unico modello adatto a metano e GPL
- 
GAS ADAPTIVE
- 
CLASSE ENERGETICA
con Sistema iControl



CLASSE NOx 6



WI-FI READY



PLASTIC FREE



SAVIO CONNECT

110%

SUPER BONUS
(trainante)

65%

ECO BONUS

50%

OPERE EDILI

50%

BONUS CASA

InoxDens Moon Tank

InoxDens Moon Tank è la nuova gamma SAVIO di caldaie murali combinate a condensazione con **bollitore interno da 60 litri**.

Tanta acqua sempre disponibile

Grazie al serbatoio per l'acqua calda sempre a disposizione, la linea InoxDens Moon Tank garantisce un elevato comfort sanitario.

Il comodo **accumulo sanitario**, nella versione Tank 60 litri integrato nel corpo della caldaia murale, assicura:

- Immediata erogazione di **acqua calda in elevate quantità**;
- **Stabilità della temperatura** dell'acqua erogata;
- Il **prelievo da più punti** dell'abitazione in contemporanea.

Disponibile nelle versioni **25, 30 e 35 kW** modelli combi, nelle dimensioni di 600 x 460 x 900 mm.

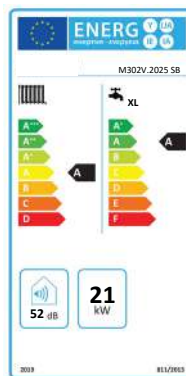

Detrazione fiscale

Entrambe le versioni di InoxDens Moon Tank sono in **classe A**, quindi usufruiscono della detrazione fiscale secondo la normativa vigente.

- Le versioni di InoxDens Moon Tank A+ (comprendendo il Sistema iControl) sono in **classe A+**, ovvero la massima efficienza energetica raggiungibile con una caldaia.

InoxDens Moon Tank	
Codice	Descrizione
10312.1052.0	InoxDens Moon Tank 25S
10314.1044.0	InoxDens Moon Tank 30S
10314.1035.0	InoxDens Moon Tank 35S

InoxDens Moon Tank // CLASSE A+	
Codice	Descrizione
20312.1052.0	InoxDens Moon Tank 25S A+
20314.1044.0	InoxDens Moon Tank 30S A+
20314.1035.0	InoxDens Moon Tank 35S A+

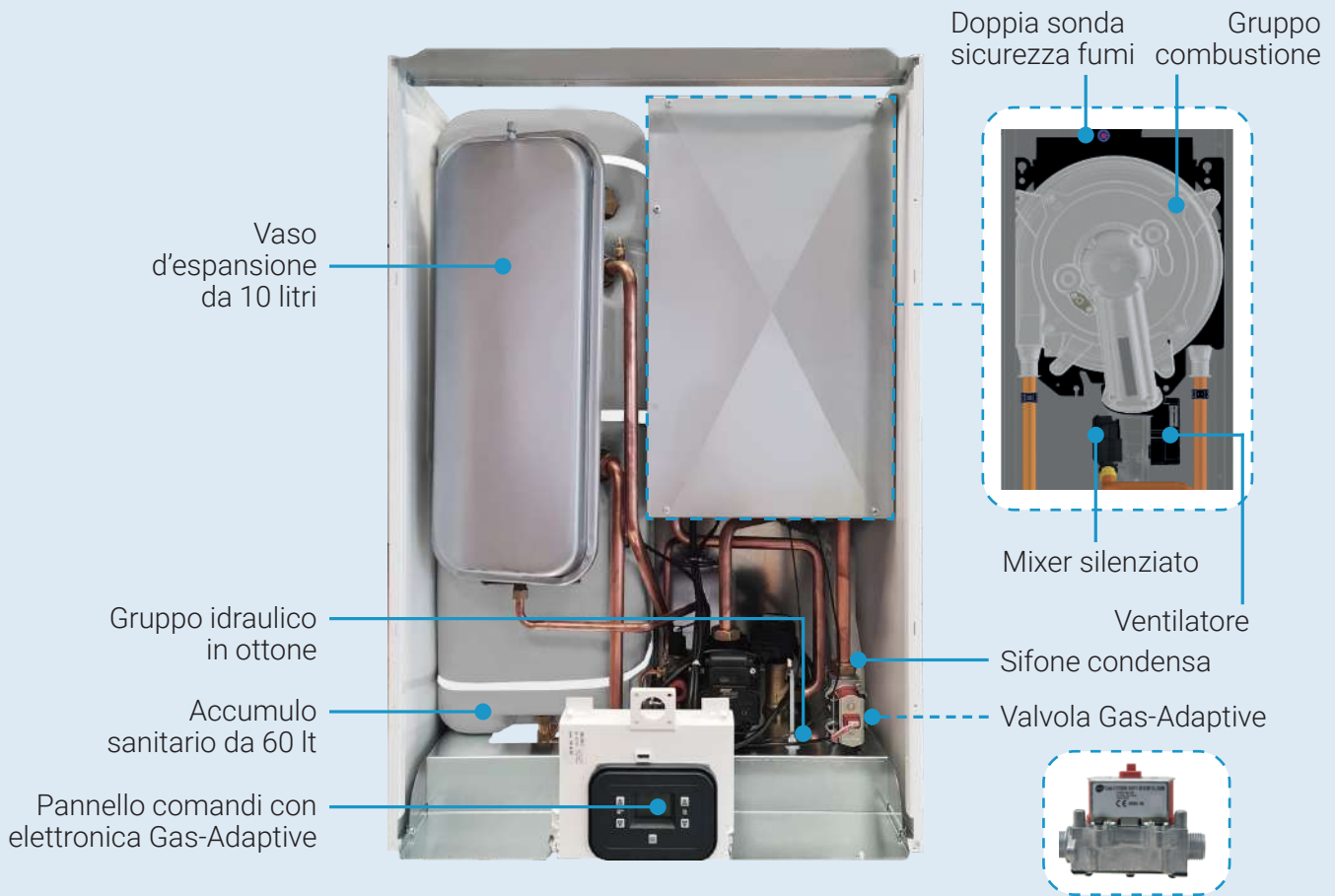

Funzionalità del pannello comandi

- Selettore estate/inverno/off/reset

- Regolatore temperatura riscaldamento

- Regolatore temperatura sanitario

- Letture digitale della pressione

- Visualizzazione temperatura sanitaria e riscaldamento da display

- Visualizzazione diagnostica guasti, stato di blocco e storico guasti

- Visualizzazione riempimento consigliato e guida al riempimento

- Visualizzazione mesi mancanti alla scadenza della manutenzione

Bollitore da 60 litri

Le caldaie InoxDens Moon Tank sono equipaggiate con un bollitore da 60 litri dotato di scambiatore di calore a serpentina elicoidale.

Il rapido reintegro del bollitore è assicurato dalla serpentina ad elevata superficie di scambio e dallo scambiatore primario ad alta efficienza.

La sonda NTC garantisce una regolazione della temperatura ottimale. Il bollitore è realizzato in acciaio INOX, rivestito da un isolante in EPS che agevola il mantenimento della temperatura.

Termoregolazione

Mediante il collegamento della sonda esterna direttamente in caldaia si può usufruire della regolazione climatica. InoxDens Moon Tank adatterà la temperatura dell'acqua dell'impianto alle condizioni climatiche esterne, garantendo il raggiungimento della temperatura ambiente desiderata senza sprechi e ottimizzando i consumi. Utilizzando la regolazione climatica anche il rendimento di regolazione si innalza conferendo maggior valore alla vostra abitazione.

Gestione remota della temperatura



Il comfort è a portata di mano
con il KIT e l'App "Savio Connect"

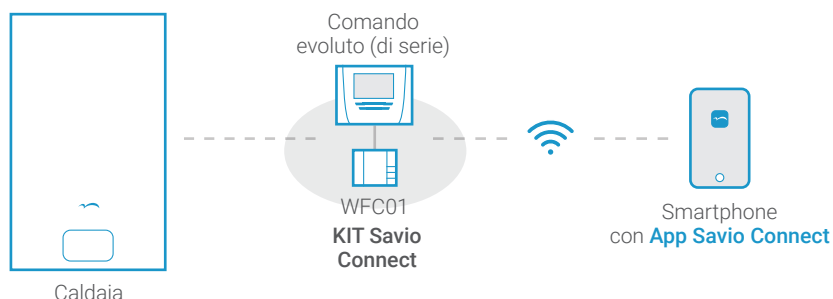

Savio Connect

Grazie all'App Savio Connect è possibile gestire la caldaia da remoto. Per utilizzarla è necessario disporre del KIT Savio Connect in aggiunta al comando remoto evoluto (quest'ultimo è inoltre indispensabile per usufruire dell'Ecobonus 65%).

Il comando evoluto (classe V) consente di modulare la temperatura di mandata dell'acqua dell'impianto in funzione della temperatura ambiente e della temperatura esterna.

Quali sono i vantaggi?

- Riduzione dei consumi, risparmio energetico ed estrema flessibilità: la regolazione è flessibile in base alle proprie esigenze ed abitudini giornaliere. Si può inoltre regolare con un click la temperatura dell'acqua calda sanitaria.
- Consapevolezza del proprio impianto: si può sempre vigilare in tempo reale sul corretto funzionamento del generatore di calore.
- Sicurezza: Si possono vedere in tempo reale eventuali anomalie, unitamente al relativo codice di errore. Così si potrà intervenire immediatamente e quando possibile anche da remoto.



Il Kit "Savio Connect" è un "Dispositivo di connessione" WiFi che, operando nelle rete WLAN domestica, permette il controllo della termoregolazione ambiente e del funzionamento della caldaia, sia localmente che da remoto, mediante la nostra APP dedicata.

InoxDens Moon Tank

CALDAIE A CONDENSAZIONE - L'EVOLUZIONE DELLA SPECIE

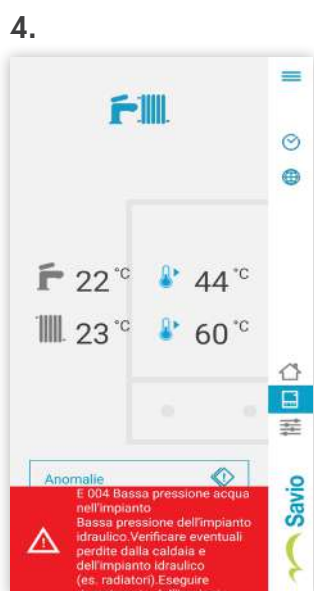
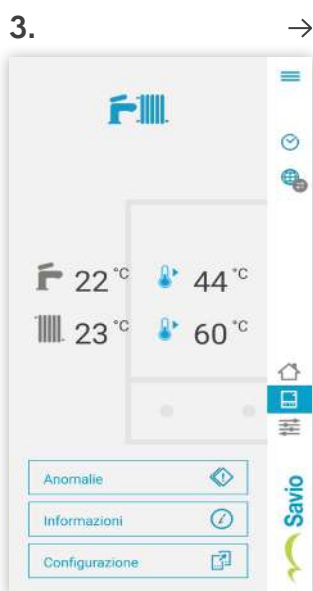
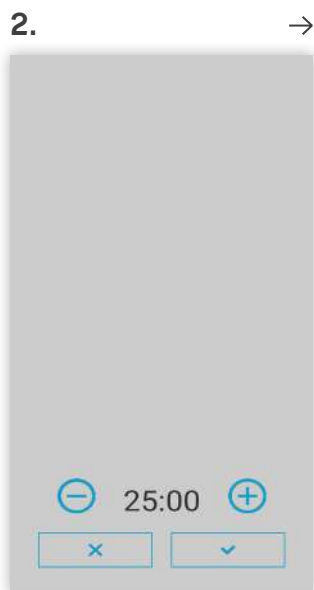

SEMPLICITÀ DI INSTALLAZIONE E DI UTILIZZO

1. La schermata "home" mostra la temperatura ambiente e lo stato dell'impianto. Sulla destra il menù laterale.

2. La Temporizzazione del dispositivo permette di impostare un periodo di tempo per il quale possiamo variare lo stato dell'impianto e delle temperature.

3. La schermata "Caldaia" mostra lo stato delle temperature ed altre informazioni della caldaia.

4. Esempio di errore segnalato dalla App, corredato da testo esplicativo.

Per l'installazione del Kit "Savio Connect" e per la configurazione e l'uso della App consultare il Manuale istruzioni, installazione ed uso "Savio Connect".

La App è scaricabile dallo store del proprio dispositivo:

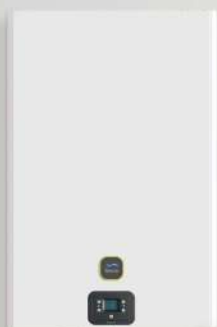

Componenti e schema di principio

Vista d'assieme

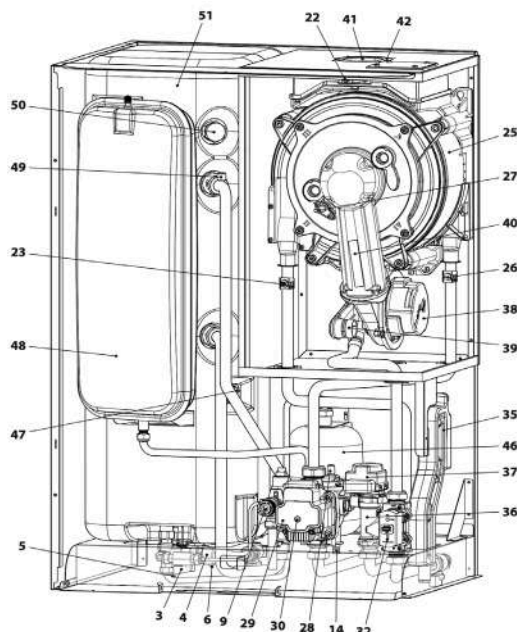

- 3 Rubinetto di riempimento del circuito riscaldamento
- 4 Valvola di sicurezza a 8 bar
- 5 Rubinetto di svuotamento del circuito sanitario
- 6 Scarico acqua sanitaria del bollitore
- 7 Tubo uscita acqua sanitaria
- 8 Rubinetto entrata acqua sanitaria
- 9 Valvola di sicurezza a 3 bar
- 11 Tubo ritorno riscaldamento
- 12 Tubo mandata riscaldamento
- 13 Rubinetto gas
- 14 Rubinetto di svuotamento del circuito riscaldamento
- 15 Tubo scarico condensa
- 22 Sonda NTC fumi e Termofusibile fumi
- 23 Sonda NTC riscaldamento (mandata)
- 24 Termostato di sicurezza
- 25 Scambiatore primario condensante
- 26 Sonda NTC riscaldamento (ritorno)
- 27 Elettrodo di rilevazione fiamma / Elettrodo di accensione
- 28 Valvola sfiato automatica
- 29 Pompa
- 30 Tappo sfiato pompa
- 31 Presa pressione ingresso valvola gas
- 32 Valvola gas
- 33 Presa pressione uscita valvola gas
- 34 Trasduttore riscaldamento
- 35 Sifone scarico condensa
- 36 Valvola a tre vie
- 37 Otturatore valvola a tre vie
- 38 Ventilatore
- 39 Mixer Aria/Gas
- 40 Bruciatore
- 41 Condotto espulsione fumi
- 42 Condotto aspirazione aria
- 43 Presa aspirazione fumo
- 44 Presa aspirazione aria
- 45 By-pass integrato
- 46 Vaso espansione sanitario
- 47 Sonda NTC bollitore
- 48 Vaso d'espansione riscaldamento
- 49 Raccordo di sfiato del serpentino bollitore
- 50 Anodo al magnesio
- 51 Bollitore sanitario
- 52 Serpentino bollitore

Schema di principio

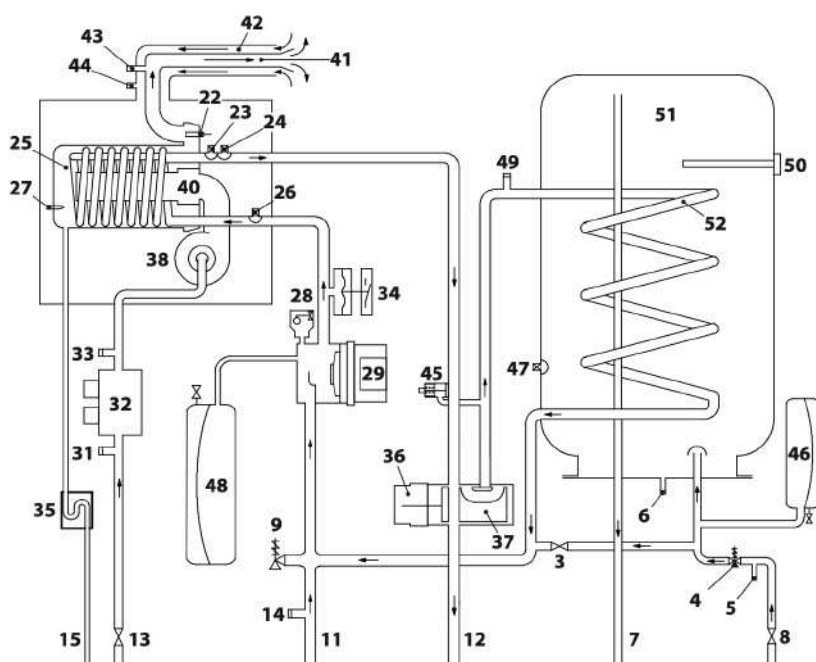



Dati tecnici

		InoxDens Moon Tank		
		25 S	30 S	35 S
Portata termica nominale riscaldamento/sanitario	kW	21,0 / 26,0	26,0 / 31,0	31,0 / 34,7
Portata termica minima riscaldamento/sanitario	kW	3,0 / 3,0	3,8 / 3,8	3,8 / 3,8
Potenza utile massima riscaldamento/sanitario 60°/80°C *	kW	20,7 / 25,6	25,7 / 30,6	30,6 / 34,2
Potenza utile minima riscaldamento/sanitario 60°/80°C *	kW	2,9 / 2,9	3,6 / 3,6	3,6 / 3,6
Potenza utile massima riscaldamento/sanitario 30°/50°C **	kW	22,7 / 28,2	28,0 / 33,4	33,1 / 37,1
Potenza utile minima riscaldamento/sanitario 30°/50°C **	kW	3,2 / 3,2	4,0 / 4,0	4,0 / 4,0
Quantità di condensa a Q.nom. 30°/50°C (in riscaldamento) **	l/h	4,2	5	5,6
Quantità di condensa a Q.min. 30°/50°C (in riscaldamento) **	l/h	0,5	0,6	0,6
pH della condensa		4,0	4,0	4,0
Rendim. nom. 60°/80°C *	%	98,6	98,8	98,7
Rendim. min. 60°/80°C *	%	95,1	94,3	94,3
Rendim. nom. 30°/50°C **	%	108,3	107,8	106,9
Rendim. min. 30°/50°C **	%	105,6	105,2	105,2
Rendim. al 30 % del carico **	%	109,8	109,7	109,8
Rendimento energetico η_s	%	94	94	94
Perdite termiche al camino con bruciatore in funzione	Pf (%)	1,2	1,1	1,1
Perdite termiche al camino con bruciatore spento ΔT 50°C	Pfbs (%)	0,2	0,3	0,3
Perdite termiche verso l'ambiente attraverso l'involucro con bruciatore in funzione	Pd (%)	0,2	0,1	0,2
Classe NOx	n°	6	6	6
NOx ponderato [Hs] ***	mg/kWh	43	31	25
Temperatura minima/massima riscaldamento ****	°C	25 / 80	25 / 80	25 / 80
Pressione minima/massima riscaldamento	bar	0,3 / 3	0,3 / 3	0,3 / 3
Prevalenza disponibile riscaldamento (a 1000 l/h)	mbar	340	340	340
Capacità del vaso espansione	l	10	10	10
Temperatura minima/massima sanitario	°C	35 / 60	35 / 60	35 / 60
Pressione minima/massima sanitario	bar	0,3 / 8	0,3 / 8	0,3 / 8
Portata massima ($\Delta T=25$ K) / ($\Delta T=35$ K)	l/min	14,7 / 10,5	17,6 / 12,5	19,6 / 14,0
Portata sanitari specifica ($\Delta T=30$ K) *****	l/min	13,5	15,0	21,0
Tensione/Potenza alla portata termica nominale	V~/ W	230 / 100	230 / 98	230 / 118
Potenza alla portata termica minima	W	12	11	12
Potenza a riposo (stand-by)	W	3	3	3
Grado di protezione	n°	IPX5D	IPX5D	IPX5D
Temperatura dei fumi minima/massima #	°C	48 / 78	44 / 76	45 / 78
Portata massica fumi minima/massima #	kg/s	0,0014 / 0,0121	0,0018 / 0,0144	0,0018 / 0,0161
Portata massica aria minima/massima #	kg/s	0,0013 / 0,0116	0,0017 / 0,0139	0,0017 / 0,0155
Lungh. max scarico fumi coassiale (\varnothing 60/100 mm / \varnothing 80/125 mm)	m	10 / 20	10 / 15	10 / 12
Lungh. max scarico fumi sdoppiato (\varnothing 80+80 mm)	m	40	40	40
Altezza x Larghezza x Profondità	mm	900 x 600 x 460	900 x 600 x 460	900 x 600 x 460
Peso	kg	66	70,5	70,5
Contenuto d'acqua della caldaia	l	3,5	3,5	3,5

* Con temperature dell'acqua in ritorno che non consentono la condensazione. ** Con temperature dell'acqua in ritorno che consentono la condensazione.
 *** Con scarico fumi coassiale 60/100 L 0,9 m e gas METANO G20. **** Alla potenza utile minima. ***** Riferito norma EN 625.
 # Valori riferiti alle prove con scarico sdoppiato 80 mm da 1 + 1 e gas Metano G20.

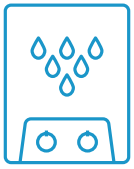

saviocaldaie.it/inoxdens-moon-tank

BSG
CALDAIE A GAS

Sede Operativa
Tel. +39 0434 238311

Assistenza tecnica
Tel. +39 0434 238380



www.saviocaldaie.it