



2023
Aprile

POMPE DI CALORE
SISTEMI IBRIDI
CALDAIE MURALI
CALDAIE DI POTENZA
SCALDABAGNO
SOLARE
CLIMATIZZATORI
TERMINALI IDRONICI
SISTEMI RADIANTI

CATALISTINO
generale





L'AZIENDA

Da oltre 40 anni Savio opera nel settore del riscaldamento investendo in Italia nella ricerca di soluzioni per il comfort nel settore domestico e professionale. Ad oggi la nostra offerta copre tutti i segmenti di mercato: dalle caldaie a condensazione murali a quelle a basamento, scaldabagni, un'ampia gamma di sistemi integrati con solare ad alta efficienza energetica. Inoltre fornisce nuovi sistemi completi con pompe di calore ed ibridi, integrabili con soluzioni radianti funzionanti a bassa temperatura, di propria produzione.

WWW.SAVIOCALDAIE.IT



LA NOSTRA STORIA

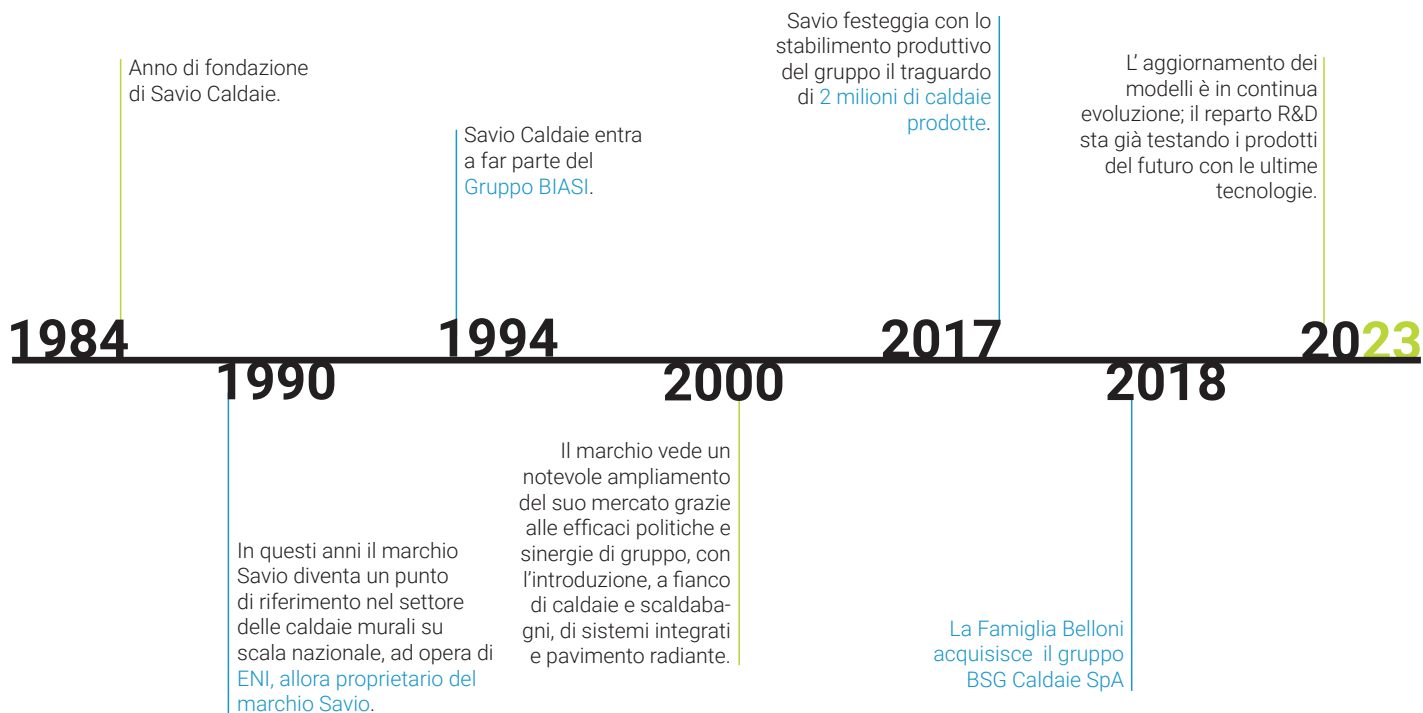

QUALITA'

TECNOLOGIA E AFFIDABILITA'

RICERCA E INNOVAZIONE

DESIGN ITALIANO

CLIENTE AL CENTRO

FLESSIBILITA'

LOGISTICA STRUTTURATA

Il nostro stabilimento per la produzione di caldaie murali è organizzato per: produrre fino a 160 000 caldaie/anno; produrre 500 codici diversi; garantire più di 16 gamme di prodotto.

Progettiamo e miglioriamo costantemente i nostri prodotti. Li assembliamo nelle nostre linee di produzione, controlliamo la qualità in ogni fase e ci occupiamo della distribuzione finale. Il valore dell'italianità è in ogni dettaglio.



I NOSTRI PRODOTTI

LINEA RESIDENZIALE

Caldaie a condensazione

Caldaie tradizionali

Sistemi ibridi

Pompe di calore

Sistemi con integrazione solare

Scaldabagno

Climatizzazione

Solare

Terminali idronici

LINEA PROFESSIONAL

Caldaie per sistemi centralizzati

LINEA RADIANTE

Sistemi radianti

RICAMBISTICA





Pompe di Calore

09



Sistemi Ibridi

15



Caldaie Murali

39



Caldaie di Potenza

69



Scaldabagno

97

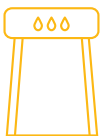

Solare

105

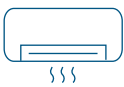

Climatizzatori

113



Terminali Idronici

117



Sistemi Radianti

121

IL COMFORT
100% GREEN



Pompe di Calore

Adatta Monoblocco 2T



COP 4,81



PU 6,38 kW - PA 1,33 kW



ACS 55°C



ACQUA RISCALDAMENTO



RANGE LAVORO -22°C / +45°C



CLASSE ENERGETICA

(dati riferiti alla versione 8 kW)

Potenze disponibili: 6, 8, 10, 12, 14, 16, 20, 25, 30 kW.



1° Avviamento compreso!

Per le pompe di calore nelle taglie da 6 a 16 kW



saviocaldaie.it/adatta-mono

Adatta Monoblocco 2T

Disponibile nelle **versioni** da **6 kW, 8 kW, 10 kW, 12 kW, 14 kW, 16 kW, 20 kW, 25 kW, 30 kW.**

Pompa di calore a 2 tubi con scambiatore lato impianto, in grado di produrre acqua calda o acqua fredda per soddisfare, a seconda delle stagioni, le esigenze di riscaldamento, raffreddamento dell'edificio e produzione di ACS.

I vantaggi

- Valvola di espansione elettronica (adatta a tutte le situazioni di lavoro)
- Unità con potenza modulare grazie alle tecnologie inverter
- Gestione climatica inclusa con sonda esterna
- Superficie di scambio maggiorata

Dove installarla?

- Adatta per le nuove costruzioni ad alta efficienza energetica
- Adatta per ambienti rigidi come montagna e produzioni in alta T fino a 50°
- Adatta dove non vi è la possibilità di trasportare GAS
- Adatta per applicazioni con sistemi radianti, fancoil, termoventilanti e UTA

110%

SUPER BONUS
(trainante)

65%

ECO BONUS

50%

BONUS CASA



CONTO TERMICO

Detrazione fiscale

Tutte le versioni di Adatta Monoblocco 2T sono in **classe A**, quindi usufruiscono della detrazione fiscale secondo la normativa vigente.

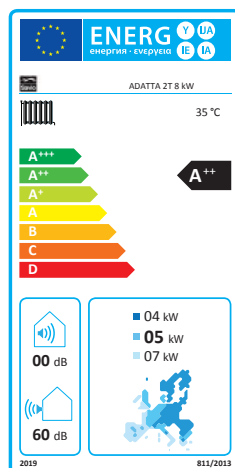

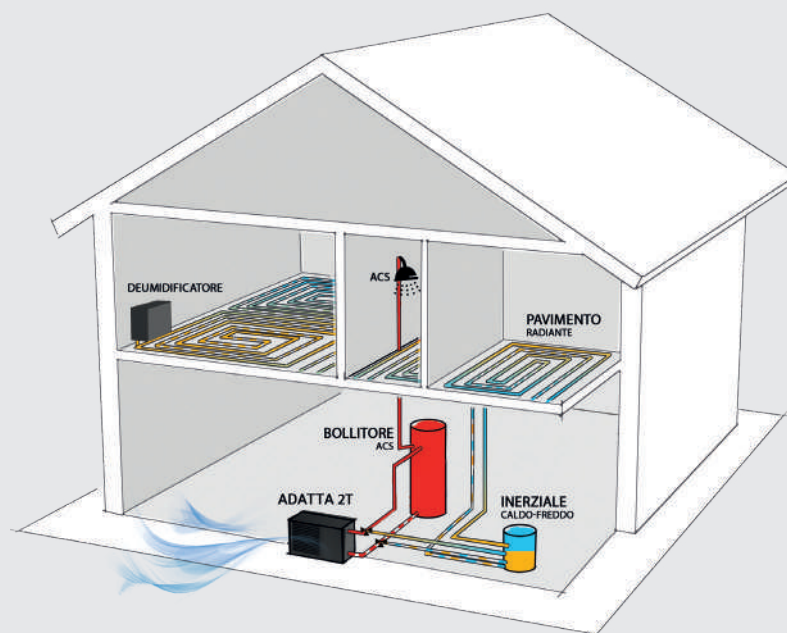
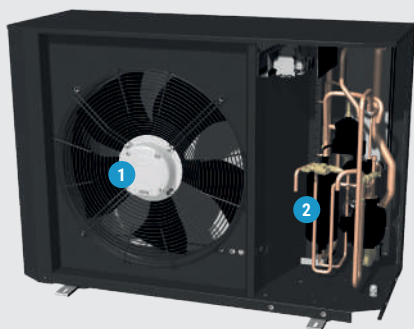

1. Ventilatore EC
2. Compressore Twin Rotary
3. Batteria trattamento idrofilico
4. Scambiatore ranghi maggiorati, ampia superficie di scambio

Modello	Potenza termica nominale A7/W35 - kW	COP A7/W35	Potenza frigorifera nominale A35/W7 kW	EER A35/W7	Dimensioni (mm)			Codice	Prezzo €
					H	L	P		
Adatta 6 MONO 2T	6,16	4,59	5,62	3,64	735	1000	443	10446.0001.0	4.743,00
Adatta 8 MONO 2T	8,41	4,62	7,47	3,58	735	1000	443	10446.0002.0	4.958,00
Adatta 10 MONO 2T	9,94	4,22	8,77	3,11	735	1000	443	10446.0003.0	5.362,00
Adatta 12 MONO 2T	12,08	4,39	10,79	3,47	1336	1000	443	10446.0004.0	6.508,00
Adatta 14 MONO 2T	13,18	4,36	11,72	3,40	1336	1000	443	10446.0005.0	7.176,00
Adatta 16 MONO 2T	15,05	4,30	13,36	3,31	1336	1000	443	10446.0006.0	7.627,00
Adatta 12T Mono 2T Trifase	12,08	4,39	10,79	3,47	1336	1000	443	10446.0008.0	6.770,00
Adatta 14T Mono 2T Trifase	13,18	4,36	11,72	3,40	1336	1000	443	10446.0009.0	7.428,00
Adatta 16T Mono 2T Trifase	15,05	4,30	13,36	3,31	1336	1000	443	10446.0010.0	7.821,00
Adatta 20T XL Mono 2T Trifase	19,03	4,55	16,89	3,64	1290	1537	546	10446.0011.0	14.180,00
Adatta 25T XL Mono 2T Trifase	24,69	4,72	21,77	4,13	1690	1907	646	10446.0012.0	18.261,00
Adatta 30T XL Mono 2T Trifase	31,88	4,65	28,41	3,71	1690	1907	646	10446.0013.0	19.211,00









Tabella incentivo conto termico*

Pn	COP	Modello	Zona climatica					
			A	B	C	D	E	F
6,18	4,59	ADATTA 2T 06	638,03 €	903,88 €	1.169,73 €	1.488,75 €	1.807,76 €	1.914,10 €
8,41	4,62	ADATTA 2T 08	869,83 €	1.232,27 €	1.594,70 €	2.029,61 €	2.464,53 €	2.609,50 €
9,94	4,22	ADATTA 2T 10	1.001,16 €	1.418,31 €	1.835,46 €	2.336,04 €	2.836,62 €	3.003,48 €
12,08	4,39	ADATTA 2T 12	1.231,33 €	1.744,39 €	2.257,45 €	2.873,11 €	3.488,78 €	3.694,00 €
13,18	4,36	ADATTA 2T 14	1.340,73 €	1.899,37 €	2.458,01 €	3.128,38 €	3.798,74 €	4.022,20 €
15,05	4,30	ADATTA 2T 16	1.524,60 €	2.159,85 €	2.795,10 €	3.557,40 €	4.319,70 €	4.573,80 €
19,03	4,55	ADATTA 2T 20	1.959,88 €	2.776,50 €	3.593,11 €	4.573,06 €	5.553,00 €	5.879,64 €
24,69	4,72	ADATTA 2T 25	2.563,40 €	3.631,48 €	4.699,56 €	5.981,26 €	7.262,95 €	7.690,19 €
31,88	4,65	ADATTA 2T 30	3.303,18 €	4.679,50 €	6.055,83 €	7.707,42 €	9.359,01 €	9.909,54 €

* ATTENZIONE: il calcolo del presente incentivo è indicativo e non sostituisce il valore effettivo valutato da GSE in fase di presentazione della pratica.

Adatta Monoblocco 2T

Accessori

	Prodotto	Codice	Prezzo
	KIT N°4 PIEDINI ANTIVIBRANTI PDC MONO 2T	10449.1000.0	42,31
	KIT N°2 SUPPORTO A PARETE X PDC MONO 2T	10449.1001.0	42,43
	KIT GRIGLIA POSTER. PDC MONO 2T 6-8-10	10449.1003.0	216,25
	KIT GRIGLIA POSTER. PDC MONO 2T 12-14-16	10449.1010.0	247,61
	KIT FILTRO A "Y" DN25 PDC MONO 2T	10449.1005.0	31,24
	KIT VALV.A SFERA 3 VIE MOT. G1" PDC MONO 2T (DA 6 A 16 kW) PER GESTIONE SANITARIO	10449.1007.0	354,43
	KIT DISPLAY CAREL PGDE000F00 PDC MONO 2T (lunghezza cavo 1,5 m)	10449.1008.0	401,19
	ACCUMULO SOTTO PDC EXTRATANK 50L + V.ESP	10449.1009.0	1.569,00
	KIT PROLUNGA DISPLAY (lunghezza 10 m)	10449.1011.0	130,41
	FILTRO Y OTT.DN32 ADATTA 15/20	10499.1193.0	43,00
	FILTRO Y OTT.DN40 ADATTA 25/30	10499.1194.0	49,00
	VALVOLA 3VIE ADATTA 20/25/30	10499.1195.0	467,00
	SONDA BOLL. NTC 10K L=1500MM	10499.1196.0	27,00
	AVVIAMENTO PDC 20-25-30kW	67100.0002.0	655,00



Complementi di impianto



HC-50-100

Accumulo inerziale

Modello	Codice	Dimensioni Ø x h totale	Volume litri	Classe Energetica	Prezzo €
HC 50	10150.0005.0	364 x 682	50	E	538,08
HC 100	10150.0006.0	460 x 1015	110	C	624,45

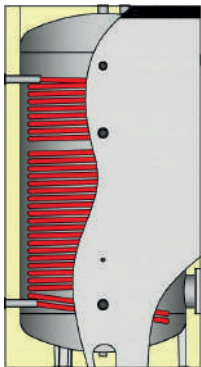

HP-300

Accumulo sanitario con serpentino maggiorato per PDC

Modello	Codice	Dimensioni Ø x h totale	Volume litri	Classe Energetica	Prezzo €
HP-300	10150.0002.0	650 x 1485	295	B	2.419,00
 Scambiatore alettato opzionale per fonte energetica di integra- zione*(1)	10499.1198.0	/	/	/	630,00

*(1)

IL COMFORT
FLESSIBILE



Easy Hybrid



* Può beneficiare delle detrazioni fiscali del Superbonus 110% ed Ecobonus 65%

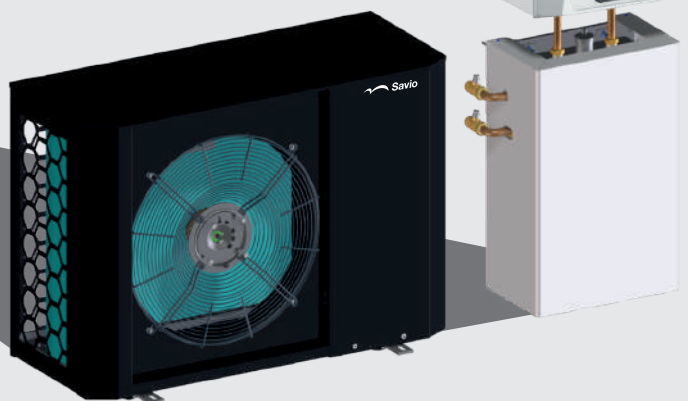

saviocaldaie.it/easy-hybrid



COP 4,62



ACS 60°C



ACQUA RISCALDAMENTO



RANGE LAVORO -22°C / +70°C



CLASSE ENERGETICA RISCALDAMENTO



CLASSE ENERGETICA PROD. ACS



WI-FI READY

*[Se abbinato CRONOTERMOSTATO WIFI Vedi accessorio pg. 23]

(dati in riferimento a Pompa di Calore versione 8 kW)



1° Avviamento compreso!

Per le pompe di calore nelle taglie da 6 a 12 kW

Easy Hybrid

Easy Hybrid è il Sistema Ibrido compatto, made in Savio in grado di produrre acqua calda o acqua fredda per soddisfare, a seconda delle stagioni, le esigenze di riscaldamento, raffreddamento dell'edificio e produzione di ACS.

Il sistema è composto da un generatore a condensazione della serie **InoxDens** o **InoxDens Moon** in abbinamento a una **Pompa di calore** ad altissima efficienza idonea per le condizioni climatiche più rigide.

I vantaggi

- Installazione semplice e veloce
- Per l'installazione non è necessario il patentino F-gas
- Gestione climatica inclusa
- Compatta
- L'intelligence del sistema è integrata nella PDC

Dove installarla?

- Fortemente consigliata nelle ristrutturazioni edilizie
- Adatta per climi rigidi come montagna e impianti che lavorano in alta T fino a 70°C
- Adatta per applicazioni con sistemi radianti, fancoil, termoventilanti e UTA
- Adatta per le installazioni in edifici ad alta efficienza

110%

SUPER BONUS
(trainante)

65%

ECO BONUS

50%

BONUS CASA



CONTO TERMICO

Detrazione fiscale

Tutte le versioni di Easy Hybrid sono in **classe A**, quindi usufruiscono della detrazione fiscale secondo la normativa vigente.

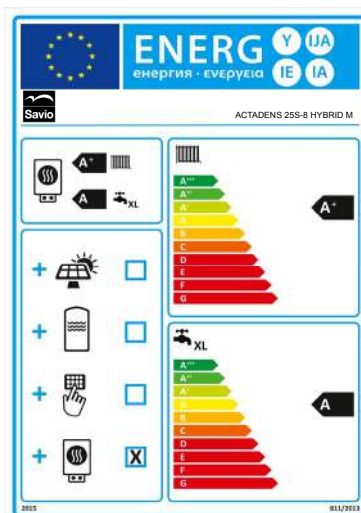

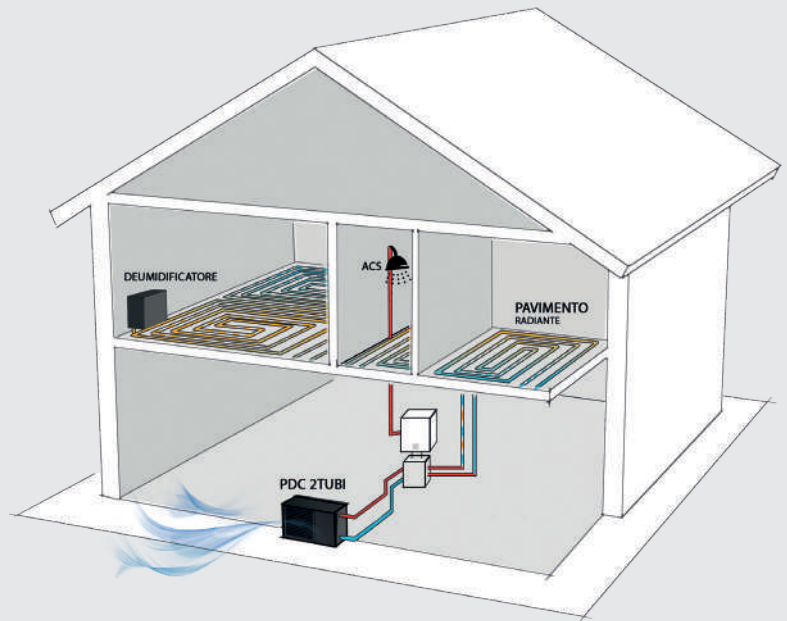
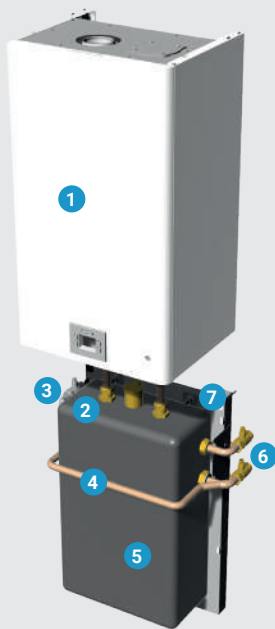

1. Caldaia a condensazione istantanea 25-30-35 kW
2. Collegamento al generatore di calore
3. Mandata - ritorno PDC a parete
4. Ritorno impianto esistente *(solo config. A)
5. Inerziale 20 litri
6. Collegamento a impianto esistente
7. Telaio per fissaggio a parete (non obbligatorio)

Modello	Combustibile	Codice	Prezzo €
INOXDENS 24S-6 HYBRID M	Metano	10342.1034.0	6.871,00
INOXDENS 24S-8 HYBRID M	Metano	10342.1035.0	7.129,00
INOXDENS 24S-6 HYBRID G	GPL	10342.1036.0	6.871,00
INOXDENS 24S-8 HYBRID G	GPL	10342.1037.0	7.129,00
INOXDENS MOON 25S-6 HYBRID	Metano/GPL	10342.1024.0	6.874,00
INOXDENS MOON 25S-8 HYBRID	Metano/GPL	10342.1025.0	7.333,00
INOXDENS MOON 25S-10 HYBRID	Metano/GPL	10342.1026.0	7.682,00
INOXDENS MOON 30S-8 HYBRID	Metano/GPL	10342.1027.0	7.408,00
INOXDENS MOON 30S-10 HYBRID	Metano/GPL	10342.1028.0	7.845,00
INOXDENS MOON 35S-8 HYBRID	Metano/GPL	10342.1029.0	7.530,00
INOXDENS MOON 35S-10 HYBRID	Metano/GPL	10342.1030.0	7.966,00
INOXDENS MOON 35S-12 HYBRID	Metano/GPL	10342.1033.0	9.112,00

Modello Caldaia	Portata termica nominale sanitario kW (kcal/h)	Portata termica nominale * riscaldamento kW (kcal/h)	Rendimento al 100% del carico (50/30 °C) %	Portata sanitaria Δt =25°K l/min	Dimensioni (mm)		
					H	L	P
InoxDens 24S	25,0 (21.511)	21,0 (18.069)	107,5	14,3	700	400	300
InoxDens Moon 25S	26,0 (22.356)	21,0 (18.057)	106,8	14,4	700	400	290
InoxDens Moon 30S	30,0	25,0	107,3	17,5	700	400	290
InoxDens Moon 35S	33,5	29,0	107,4	18,6	700	400	290

Modello Pompa di Calore	Potenza termica nominale A7/W35 kW	COP A7/W35	Potenza frigorifera nominale A35/W7 kW	EER A35/W7	Dimensioni (mm)		
					H	L	P
ADATTA 6 MONO 2T	6,16	4,59	5,62	3,64	735	1000	443
ADATTA 8 MONO 2T	8,41	4,62	7,47	3,58	735	1000	443
ADATTA 10 MONO 2T	9,94	4,22	8,77	3,11	735	1000	443
ADATTA 12 MONO 2T	12,08	4,39	10,79	3,47	1336	1000	443

Modulo ibrido	Interasse attacchi mm	Dimensioni attacchi Pollici	Contenuto d'acqua litri	Dimensioni (mm)		
				H	L	P
Disgiuntore/Inerziale 20 lt	90	1"	20	546	340	180









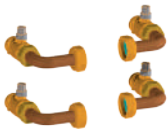

Easy Hybrid

Tabella incentivo conto termico*

IBRIDO	Pn	COP	Modello	Zona climatica					
				A	B	C	D	E	F
INOXDENS MOON HYBRID 25S-6	6,18	4,59	ADATTA 2T 06	765,64 €	1.084,66 €	1.403,68 €	1.786,50 €	2.169,32 €	2.296,92 €
INOXDENS MOON HYBRID 25S-8	8,41	4,62	ADATTA 2T 08	1.043,80 €	1.478,72 €	1.913,64 €	2.435,54 €	2.957,44 €	3.131,40 €
INOXDENS MOON HYBRID 25S-10	9,94	4,22	ADATTA 2T 10	1.201,39 €	1.701,97 €	2.202,55 €	2.803,25 €	3.403,95 €	3.604,18 €
INOXDENS MOON HYBRID 30S-8	8,41	4,62	ADATTA 2T 08	1.043,80 €	1.478,72 €	1.913,64 €	2.435,54 €	2.957,44 €	3.131,40 €
INOXDENS MOON HYBRID 30S-10	9,94	4,22	ADATTA 2T 10	1.201,39 €	1.701,97 €	2.202,55 €	2.803,25 €	3.403,95 €	3.604,18 €
INOXDENS MOON HYBRID 35S-8	8,41	4,62	ADATTA 2T 08	1.043,80 €	1.478,72 €	1.913,64 €	2.435,54 €	2.957,44 €	3.131,40 €
INOXDENS MOON HYBRID 35S-10	9,94	4,22	ADATTA 2T 10	1.201,39 €	1.701,97 €	2.202,55 €	2.803,25 €	3.403,95 €	3.604,18 €
INOXDENS HYBRID 25S-6	6,18	4,59	ADATTA 2T 06	765,64 €	1.084,66 €	1.403,68 €	1.786,50 €	2.169,32 €	2.296,92 €
INOXDENS HYBRID 25S-8	8,41	4,62	ADATTA 2T 08	1.043,80 €	1.478,72 €	1.913,64 €	2.435,54 €	2.957,44 €	3.131,40 €

* ATTENZIONE: il calcolo del presente incentivo è indicativo e non sostituisce il valore effettivo valutato da GSE in fase di presentazione della pratica.

Accessori

Prodotto	Codice	Prezzo €
 <p>Kit allacciamento Hybrid kit disgiuntore</p>	10999.3457.0	96,24
 <p>Kit allacciamento Hybrid kit collettore</p>	10999.3458.0	96,84
 <p>Kit box Hybrid kit</p>	10999.3459.0	123,56
 <p>Cronotermostato digit touch screen Con connessione WI-FI</p>	10999.4108.0	137,14
 <p>Gruppo distr. modulare dir. DN25 circ. standard</p>	10999.3462.0	462,70
 <p>Gruppo distr. modulare dir. DN25 circ. maggiorato</p>	10999.3463.0	527,16
 <p>Gruppo distr. mix DN25 pt. fisso circ. standard</p>	10999.3464.0	604,90
 <p>Gruppo distr. mix DN25 pt. fisso circ. maggiorato</p>	10999.3465.0	684,48
<p>Gruppo dist. mix DN25 24v 0-10v circ. standard</p>	10999.3466.0	860,00
<p>Gruppo dist. mix DN25 24v 0-10v circ. maggior.</p>	10999.3467.0	901,64



Accessori

Prodotto	Codice	Prezzo €
 <p>Collettore distrib. isolato CS80 1 zona</p>	10999.3468.0	220,55
 <p>Collettore distrib. isolato CS80 2 zone</p>	10999.3469.0	316,79
 <p>Collettore distrib. isolato CS80 3 zone</p>	10999.3470.0	385,58

Complementi di impianto

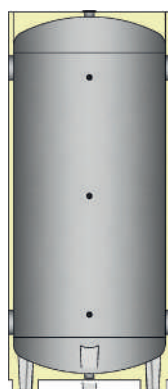

HC-50-100

Accumulo inerziale

Modello	Codice	Dimensioni Ø x h totale	Volume litri	Classe Energetica	Prezzo €
HC 50	10150.0005.0	364 x 682	50	E	538,08
HC 100	10150.0006.0	460 x 1015	110	C	624,45

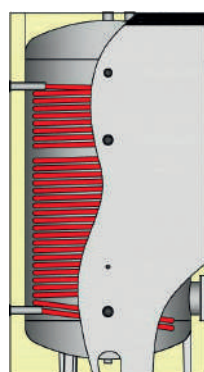

HP-300

Accumulo sanitario con serpentino maggiorato per PDC

Modello	Codice	Dimensioni Ø x h totale	Volume litri	Classe Energetica	Prezzo €
HP-300	10150.0002.0	650 x 1485	295	B	2.419,00
 <p>Scambiatore alettato opzionale per fonte energetica di integra- zione*(1)</p>	10499.1198.0	/	/	/	630,00

*(1)

Schemi tipo impianto

Soluzione A / Ibrido con riscaldamento monozona

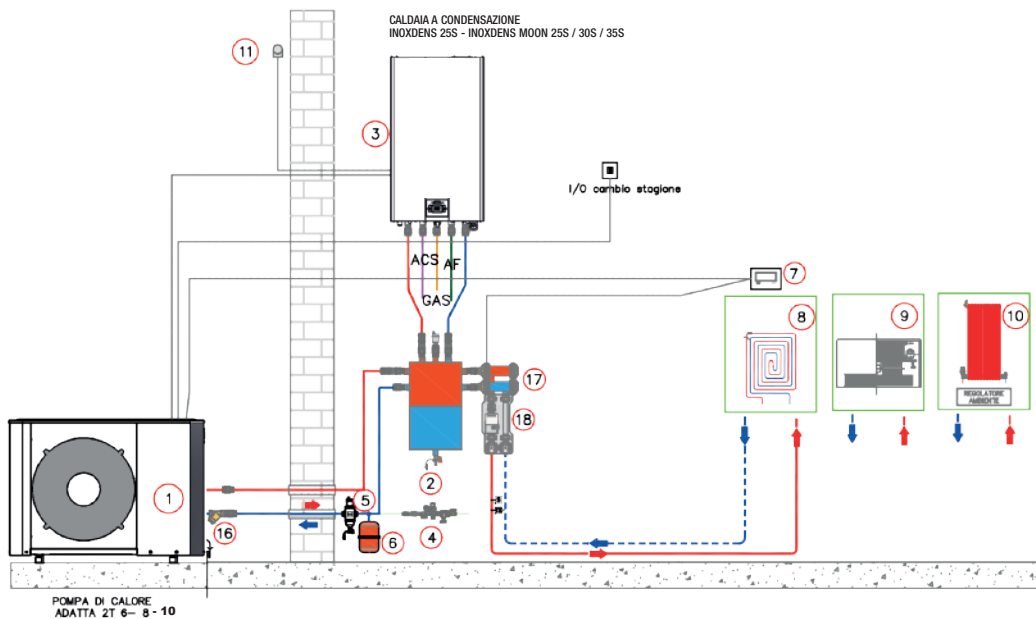

- | | | | | | |
|---|--|---|---|----|------------------------|
| 1 | ADATTA 2T 6-8-10 con Hybrid Control a bordo | 5 | Defangatore magnetico | 10 | Impianto a radiatori |
| 2 | Hybrid Tank Modulo Ibrido idronico | 6 | Vaso di espansione impianto | 11 | Sonda esterna |
| 3 | Caldaia a condensazione istantanea 25S-30S-35S | 7 | Cronotermostato WI-FI per gestione impianto | 16 | Filtro a Y ritorno PDC |
| 4 | Gruppo riempimento | 8 | Impianto radiante a bassa temperatura | | |
| | | 9 | Impianto a fan coil | | |

Soluzione B / Ibrido con riscaldamento radiante e climatizzazione a fan coil estiva

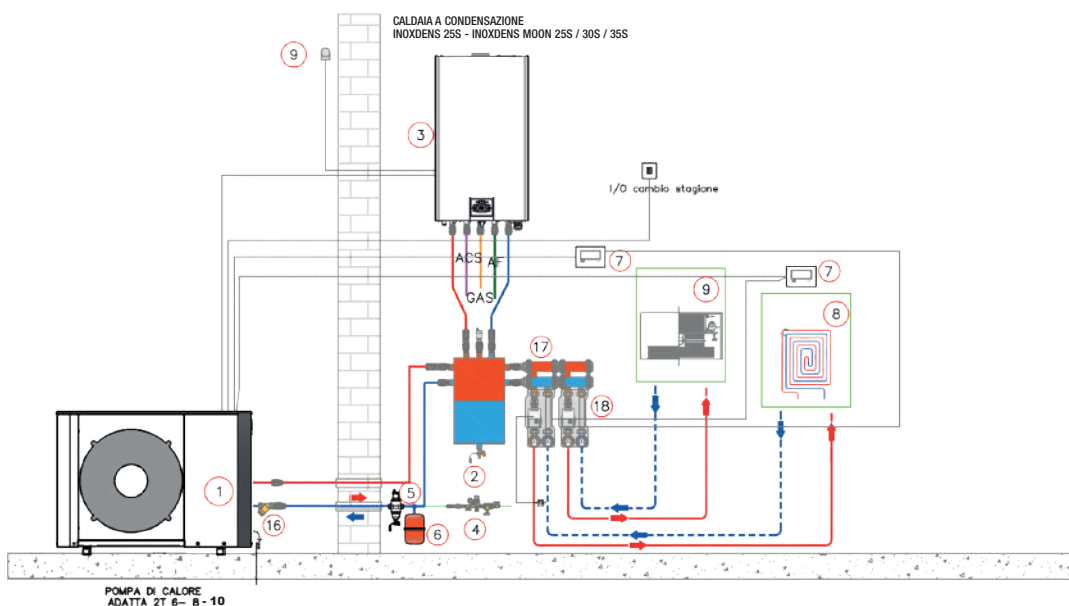

- | | | | | | |
|---|--|---|---|----|-------------------------------------|
| 1 | ADATTA 2T 6-8-10 con Hybrid Control a bordo | 5 | Defangatore magnetico | 16 | Filtro a Y ritorno PDC |
| 2 | Hybrid Tank Modulo Ibrido idronico | 6 | Vaso di espansione impianto | 17 | Collettore per rilancio |
| 3 | Caldaia a condensazione istantanea 25S-30S-35S | 7 | Cronotermostato WI-FI per gestione impianto | 18 | Gruppo di rilancio diretto impianto |
| 4 | Gruppo riempimento | 8 | Impianto radiante a bassa temperatura | | |
| | | 9 | Impianto a fan coil | | |



Soluzione C / Ibrido con riscaldamento monozona produzione di ACS con PDC in preriscaldamento a caldaia

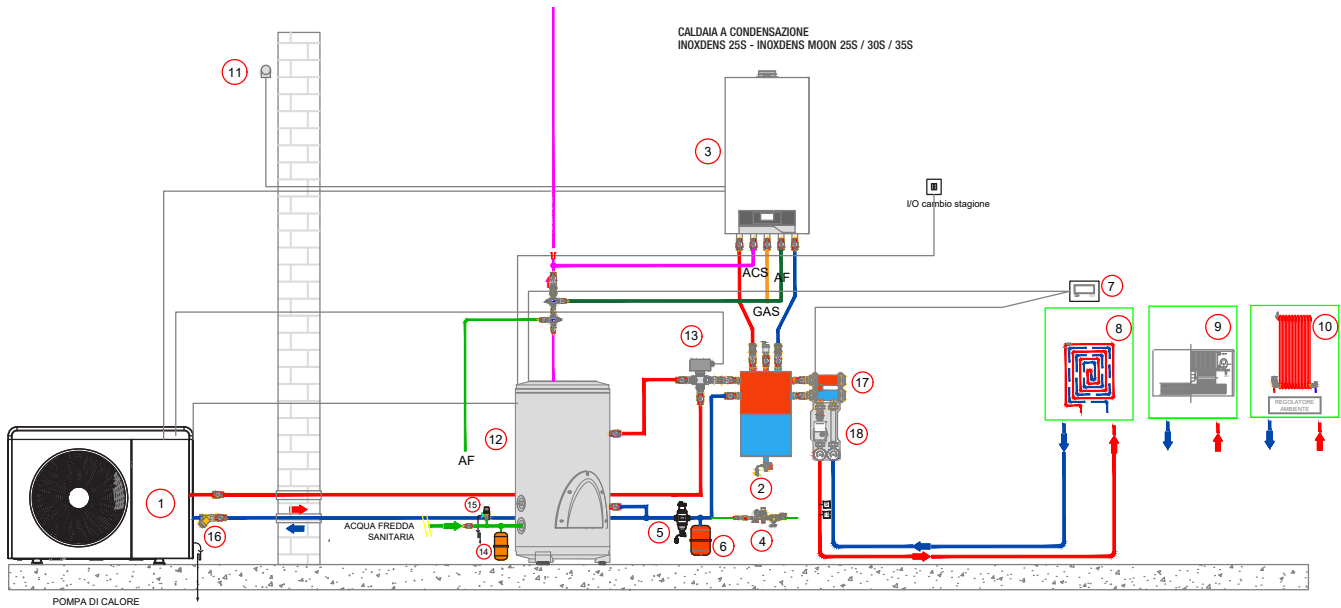

- 1 Pompa di Calore con Hybrid Control a bordo
- 2 Hybrid Tank Modulo Ibrido idronico
- 3 Caldaia a condensazione istantanea 25S-30S-35S
- 4 Gruppo riempimento
- 5 Defangatore magnetico opzionale

- 6 Vaso di espansione impianto
- 7 Cronotermostato WI-FI per gestione impianto
- 8 Impianto radiante a bassa temperatura
- 9 Impianto a fan coil
- 10 Impianto a radiatori
- 11 Sonda esterna
- 12 Bollitore sanitario per PDC

- 13 Valvola deviatrice
- 14 Vaso espansione sanitario
- 15 Valvola sicurezza sanitario
- 16 Filtro a Y ritorno PDC
- 17 Collettore per rilancio
- 18 Gruppo di rilancio diretto impianto

Enerpiù Split



* Può beneficiare delle detrazioni fiscali del Superbonus 110% ed Ecobonus 65%



COP 4,62



ACS 60°C



ACQUA RISCALDAMENTO



RANGE LAVORO -22°C / +45°C



CLASSE ENERGETICA RISCALDAMENTO



CLASSE ENERGETICA PROD. ACS

(dati in riferimento a Pompa di Calore versione 8 kW)



saviocaldaie.it/enerpiu-split



1° Avviamento compreso!

Per le pompe di calore nelle taglie da 6 a 10 kW

Enerpiù Split

Enerpiù Split è il Sistema Ibrido splittato, made in Savio, in grado di produrre acqua calda o acqua fredda per soddisfare, a seconda delle stagioni, le esigenze di riscaldamento, raffrescamento dell'edificio e produzione di ACS. **Il sistema è composto da un generatore a condensazione e dal condensatore della pompa di calore di tipo splittata** (è richiesto il patentino F-gas per l'installazione) ad altissima efficienza, idonea per le condizioni climatiche più rigide. Il sistema è dotato di un pratico **comando remoto**, con funzione di cronotermostato, in grado di gestire l'impianto ed i set-point di funzionamento del sistema.

I vantaggi

- Installazione semplice e veloce
- Gestione climatica inclusa
- Dimensioni compatte

Dove installarla?

- Fortemente consigliata nelle ristrutturazioni edilizie
- Adatta per climi rigidi come montagna e impianti che lavorano in alta T fino a 70°C
- Adatta per applicazioni con sistemi radianti, fancoil, termoventilanti e UTA
- Adatta per le installazioni in edifici ad alta efficienza (quando la produzione sanitaria è soddisfatta dall'impiego di altre fonti rinnovabili - solare termico scaldabagno in PDC).

110%

SUPER BONUS
(trainante)

65%

ECO BONUS

50%

BONUS CASA



CONTO TERMICO

Detrazione fiscale

Tutte le versioni di Enerpiù Split sono in **classe A**, quindi usufruiscono della detrazione fiscale secondo la normativa vigente.

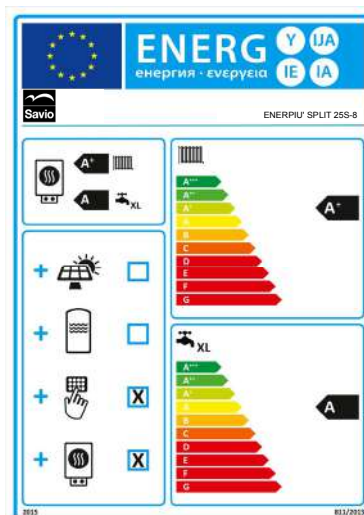

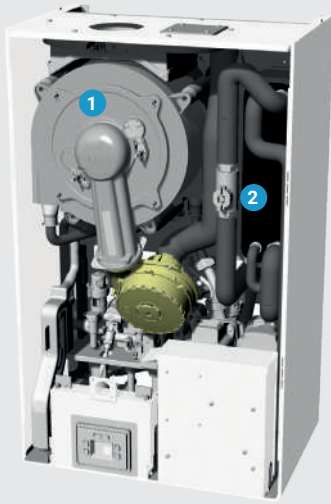

1. Generatore di calore
2. Condensatore Pompa di calore

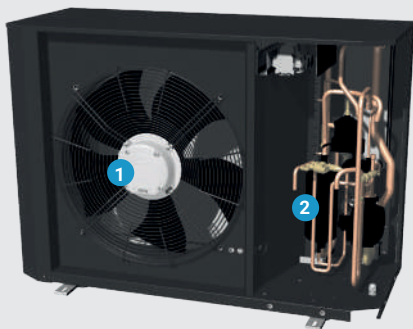

1. Ventilatore EC
2. Compressore Twin Rotary

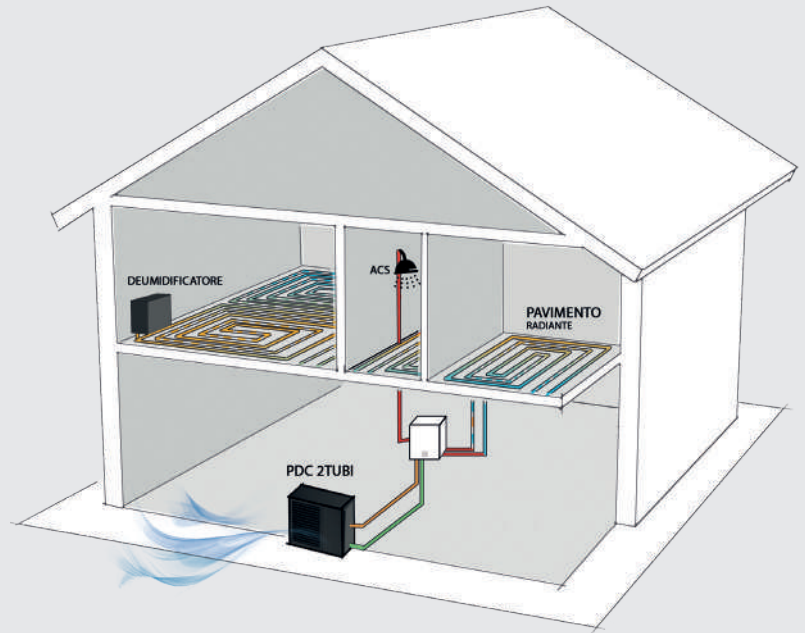

Modello	Codice	Prezzo €
ENERPIÙ SPLIT 25S-6	10352.1000.0	7203,00
ENERPIÙ SPLIT 25S-8	10352.1001.0	7303,00
ENERPIÙ SPLIT 25S-10	10352.1002.0	7601,00

Modello Caldaia	Portata termica nominale sanitario kW (kcal/h)	Portata termica nominale * riscaldamento kW (kcal/h)	Rendimento al 100% del carico (50/30 °C) %	Portata sanitaria Δt =25°K l/min	Dimensioni (mm)		
					H	L	P
Caldaia 25 kW	26,0	21,0	106,8	14,7	703	400	325

Modello Pompa di Calore	Potenza termica nominale A7/W35 kW	COP A7/W35	Potenza frigorifera nominale A35/W7 kW	EER A35/W7	Dimensioni (mm)		
					H	L	P
ADATTA 6 MONO 2T	6,16	4,59	5,62	3,64	735	1000	443
ADATTA 8 MONO 2T	8,41	4,62	7,47	3,58	735	1000	443
ADATTA 10 MONO 2T	9,94	4,22	8,77	3,11	735	1000	443



Tabella incentivo conto termico*

IBRIDO	Pn	COP	Modello	Zona climatica					
				A	B	C	D	E	F
ENERPIÙ SPLIT 25S-6	6,18	4,59	ADATTA 2T 06	765,64 €	1.084,66 €	1.403,68 €	1.786,50 €	2.169,32 €	2.296,92 €
ENERPIÙ SPLIT 25S-8	8,41	4,62	ADATTA 2T 08	1.043,80 €	1.478,72 €	1.913,64 €	2.435,54 €	2.957,44 €	3.131,40 €
ENERPIÙ SPLIT 25S-10	9,94	4,22	ADATTA 2T 10	1.201,39 €	1.701,97 €	2.202,55 €	2.803,25 €	3.403,95 €	3.604,18 €

* ATTENZIONE: il calcolo del presente incentivo è indicativo e non sostituisce il valore effettivo valutato da GSE in fase di presentazione della pratica.

Enerpiù Split

Accessori

Prodotto	Codice	Prezzo €
 <p>KIT DISTRIBUZIONE UNA ZONA MISCELATA + UNA ZONA DIRETTA</p> <p>Il kit serve per gestire una zona in alta ed una zona in bassa temperatura.</p> <p>Il kit comprende:</p> <ul style="list-style-type: none">- Collettore aperto (disgiuntore idrico);- Due circolatori ad alta efficienza;- Una valvola miscelatrice;- Una centralina elettronica, per la gestione della zona diretta e miscelata, in grado di dialogare con il gestore di sistema. <p>(Tubazioni isolate idonee per il funzionamento in riscaldamento/raffrescamento).</p>	10999.1422.0	1531,00
 <p>KIT TRASF.GPL (D.370)</p> <p>Il kit serve per trasformare le versioni da metano in GPL. Il componente in ottone (con foro calibrato) viene inserito sul raccordo di uscita della valvola gas.</p>	14599.0948.0/0	9,90

Complementi di impianto



HC-50-100

Accumulo inerziale

Modello	Codice	Dimensioni Ø x h totale	Volume litri	Classe Energetica	Prezzo €
HC 50	10150.0005.0	364 x 682	50	E	538,08
HC 100	10150.0006.0	460 x 1015	110	C	624,45



Schemi tipo impianto

Soluzione A / Ibrido Splittato

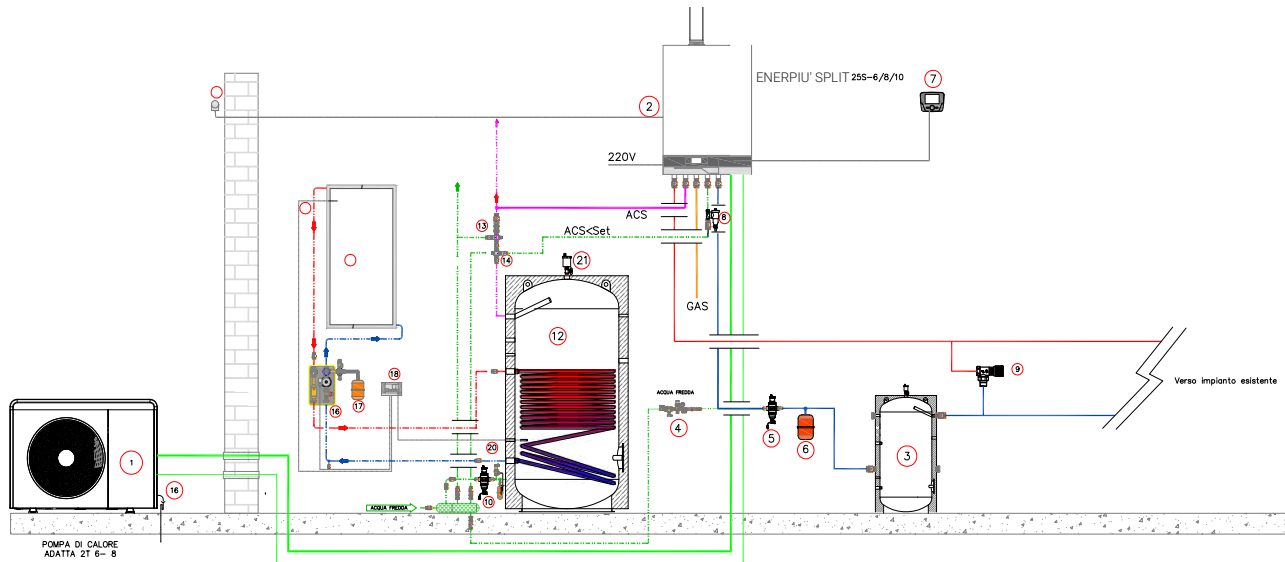

- | | | | | | |
|---|--|----|-----------------------------------|----|------------------------|
| 1 | ADATTA 2T 6-8-10 Split | 9 | Impianto a fan coil / Radiatori | 17 | Vaso espansione solare |
| 2 | Unità interna Enerpiù Split | 10 | Dosatore polifosfati, VS 6bar, VE | 18 | Regolazione solare |
| 4 | Gruppo riempimento | 11 | Sonda esterna | 19 | Sonda PT1000 solare |
| 5 | Defangatore magnetico | 12 | Bollitore sanitario | 20 | Sonda NTC bollitore |
| 6 | Vaso di espansione impianto VE | 13 | Valvola miscelatrice | 21 | Sfiato aria bollitore |
| 7 | Cronotermostato remoto per gestione impianto | 14 | Valvola deviatrice termostatica | 22 | Inerziale impianto |
| 8 | Impianto radiante a bassa temperatura | 15 | Collettore solare | | |
| | | 16 | Stazione solare | | |

Soluzione B / Ibrido Splittato - Due zone

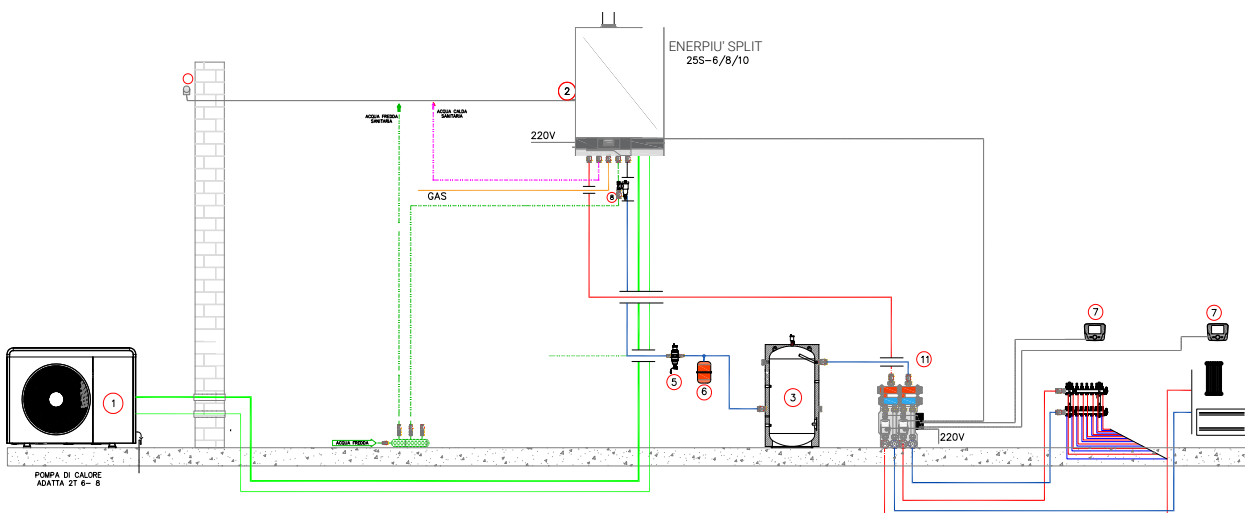

N.B.: verificare la necessità di installazione di un accumulo inerziale sul ritorno dell'impianto al fine di garantire il corretto funzionamento della PDC
 N.B.: verificare le necessità di trattamento acqua in accordo alla UNI 8065-2019

N.B.: per le sezioni dei collegamenti elettrici si raccomanda di verificare le indicazioni riportate sui libretti istruzioni dei singoli componenti

- | | | | | | |
|---|---|---|--|----|----------------------------|
| 1 | ADATTA 2T 6-8-10 Split | 5 | Defangatore magnetico | 8 | Dosatore di polifosfati |
| 2 | Unità interna Enerpiù Split 25S | 6 | Vaso di espansione impianto opzionale VE | 9 | Valvola di sovrappressione |
| 3 | Bollitore inerziale montato sul ritorno | 7 | Cronotermostato remoto per gestione impianto | 10 | Sonda esterna |
| 4 | Gruppo riempimento | | | 11 | Gruppo gestione zone 1A+1B |

Hybrid IN



* Può beneficiare delle detrazioni fiscali del Superbonus 110% ed Ecobonus 65% (in caso di sostituzione)



saviocaldaie.it/hybrid-in



COP 4,62



ACS 60°C



ACQUA RISCALDAMENTO



RANGE LAVORO -22°C / +45°C



CLASSE ENERGETICA RISCALDAMENTO



CLASSE ENERGETICA PROD. ACS

(dati in riferimento a Pompa di Calore versione 8 kW)



1° Avviamento compreso!

Per le pompe di calore nelle taglie da 6 a 10 kW

Hybrid IN

Hybrid IN è il **Sistema Ibrido** made in Savio in grado di produrre acqua calda o acqua fredda per soddisfare, a seconda delle stagioni, le esigenze di riscaldamento, raffreddamento dell'edificio e produzione di ACS. Il sistema è composto da una **caldaia premiscelata a condensazione mista**, un **bollitore sanitario a doppia serpentina**, un **accumulo inerziale** abbinato ad un collettore di distribuzione fino a 3 zone, con relativi **gruppi di rilancio**, ed una **centralina elettronica di controllo**. All'esterno del box si ha una **pompa di calore idronica** ad altissima efficienza, idonea per le condizioni climatiche più rigide. Il sistema è dotato di un pratico **comando remoto**, con funzione di cronotermostato, in grado di gestire l'impianto ed i set-point di funzionamento del sistema.

I vantaggi

- Installazione semplice e veloce
- Gestione climatica inclusa
- Non necessita del patentino F-gas

Dove installarla?

- Fortemente consigliata nelle nuove costruzioni
- Adatta per climi rigidi come montagna e impianti che lavorano in alta T fino a 70°C
- Adatta per applicazioni con sistemi radianti, fancoil, termoventilanti e UTA

110%
SUPER
BONUS
(trainante)

65%
ECO
BONUS

50%
BONUS
CASA



Detrazione fiscale

Tutte le versioni di Hybrid IN sono in **classe A**, quindi usufruiscono della detrazione fiscale secondo la normativa vigente.

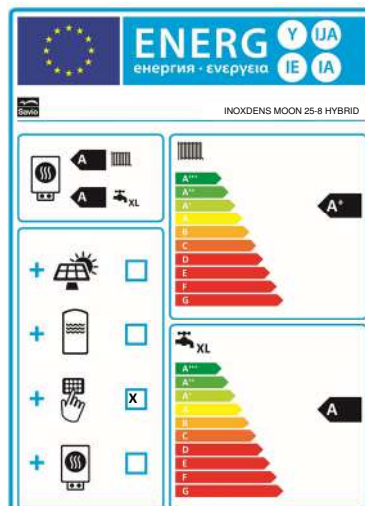

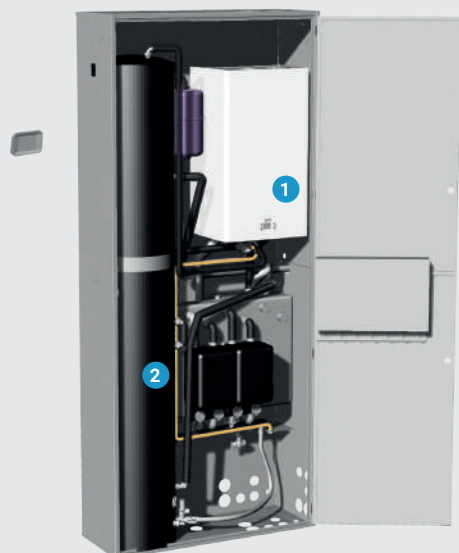

1. Generatore di calore
2. Bollitore sanitario a doppia serpentina

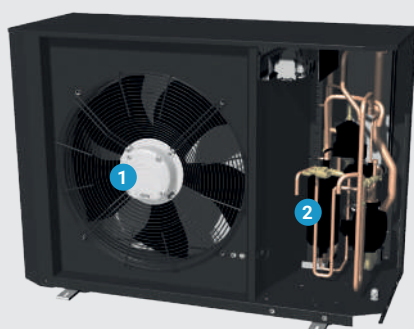

1. Ventilatore EC
2. Compressore Twin Rotary

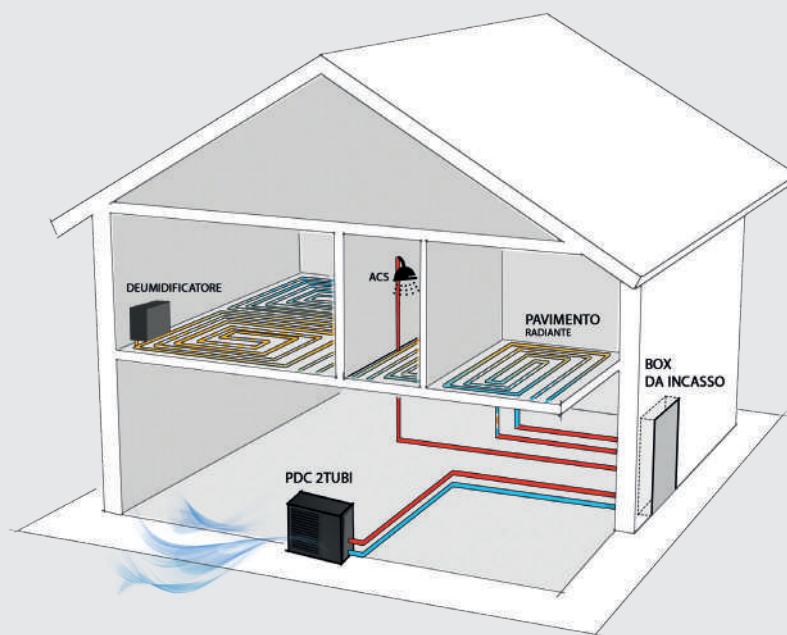

Nome sistema	Descrizione
HYBRID TANK COMBI MOON 160 1V 25-6	
HYBRID TANK COMBI MOON 160 1V 30-6	
HYBRID TANK COMBI MOON 160 1V 25-8	
HYBRID TANK COMBI MOON 160 1V 30-8	
HYBRID TANK COMBI MOON 160 1V 25-10	
HYBRID TANK COMBI MOON 160 1V 30-10	
HYBRID TANK COMBI MOON 160 2V 25-6	
HYBRID TANK COMBI MOON 160 2V 30-6	
HYBRID TANK COMBI MOON 160 2V 25-8	
HYBRID TANK COMBI MOON 160 2V 30-8	
HYBRID TANK COMBI MOON 160 2V 25-10	
HYBRID TANK COMBI MOON 160 2V 30-10	

Il sistema Hybrid IN è composto dalle seguenti componenti:

- 1 Box da incasso che contiene il sistema
- 1 Sistema di distribuzione: monozona diretta o a due zone
- 1 Caldaia a condensazione da 25 o 30 kW, in versione metano o GPL
- 1 Pompa di calore monoblocco 2 tubi da 6, 8 o 10 kW (esterna al sistema)

*Comando MCZ fornito di serie

La scelta delle componenti genera una delle combinazioni sulla colonna a fianco. Sotto - nel dettaglio - la tabelle di tutte le componenti abbinabili al sistema.

Tabella incentivo conto termico*

IBRIDO	P _n	COP	Modello	Zona climatica					
				A	B	C	D	E	F
HYBRID TANK COMBI MOON 160 1V 25-6 / 1V 30-6 / 2V 25-6 / 2V 30-6	6,18	4,59	ADATTA 2T 06	765,64 €	1.084,66 €	1.403,68 €	1.786,50 €	2.169,32 €	2.296,92 €
HYBRID TANK COMBI MOON 160 1V 25-8 / 1V 30-8 / 2V 25-8 / 2V 30-8	8,41	4,62	ADATTA 2T 08	1.043,80 €	1.478,72 €	1.913,64 €	2.435,54 €	2.957,44 €	3.131,40 €
HYBRID TANK COMBI MOON 160 1V 25-10 / 1V 30-10 / 2V 25-10 / 2V 30-10	9,94	4,22	ADATTA 2T 10	1.201,39 €	1.701,97 €	2.202,55 €	2.803,25 €	3.403,95 €	3.604,18 €

* ATTENZIONE: il calcolo del presente incentivo è indicativo e non sostituisce il valore effettivo valutato da GSE in fase di presentazione della pratica.

Hybrid IN

Box da incasso

Componente	Descrizione	Codice	Prezzo
BOX INCASSO HYBRID IN 2.0	BOX incasso in kit di montaggio	10999.3471.0	1107,00

Sistema di distribuzione

Componente	Descrizione	Codice	Prezzo
HYBRID IN 160 2.0 1V	<p>Sistema monozona diretta*</p> <p>* Contiene:</p> <ul style="list-style-type: none"> - Bollitore sanitario da 150Lt. - idraulica di distribuzione con collettore inerziale da 25Lt. e gruppo di rilancio diretto - idraulica sanitario con valvola deviatrice/miscelatrice - vaso espansione sanitario da 5Lt. - quadro elettronico di controllo - pannello remoto di gestione del sistema - manuale del sistema e del remoto 	10999.3472.0	4991,00
HYBRID IN 160 2.0 2V	<p>Sistema a due zone**</p> <p>** Contiene:</p> <ul style="list-style-type: none"> - Bollitore sanitario da 150Lt. - idraulica di distribuzione con collettore inerziale da 25Lt. e gruppo di rilancio diretto + gruppo di rilancio miscelato (espandibile con 2° zona miscelata) - idraulica sanitario con valvola deviatrice/miscelatrice - vaso espansione sanitario da 5Lt. - quadro elettronico di controllo - pannello remoto di gestione del sistema 	10999.3473.0	5818,00

Caldaie a condensazione abbinabili

Componente	Descrizione	Codice	Prezzo
InoxDens Moon 25S (HYI)	Caldaia a condensazione 25 kW	10312.1064.1	1.357,00
InoxDens Moon 30S (HYI)	Caldaia a condensazione 30 kW	10314.1052.1	1.476,00
InoxDens Moon 35S (HYI)	Caldaia a condensazione 35 kW	10314.1053.1	1.603,00

Modello Caldaia	Portata termica nominale sanitario kW	Portata termica nominale * riscaldamento kW	Rendimento al 100% del carico (50/30 °C) %	Portata sanitaria $\Delta t = 25^\circ K$ l/min	Dimensioni (mm)		
					H	L	P
InoxDens Moon 25S	26,0	21,0	108,6	15,4	700	400	300
InoxDens Moon 30S	31,0	26,0	108,7	18,3	700	400	300
InoxDens Moon 35S	34,7	31,0	108,5	20,5	700	400	300

Pompe di calore abbinabili

Componente	Descrizione	Codice	Prezzo
ADATTA 6 MONO 2T	Pompa di calore monoblocco 2 tubi - 6 kW	10446.1000.0	4743,00
ADATTA 8 MONO 2T	Pompa di calore monoblocco 2 tubi - 8 kW	10446.1001.0	4958,00
ADATTA 10 MONO 2T	Pompa di calore monoblocco 2 tubi - 10 kW	10446.1002.0	5362,00

Modello Pompa di Calore	Potenza termica (kW) A7/W35	COP A7/W35	Potenza frigorifera (kW) A35/W7	EER A35/W7	Dimensioni (mm)		
					H	L	P
ADATTA 6 MONO 2T	6,16	4,59	5,62	3,64	735	1000	443
ADATTA 8 MONO 2T	8,41	4,62	7,47	3,58	735	1000	443
ADATTA 10 MONO 2T	9,94	4,22	8,77	3,11	735	1000	443



Optional

Prodotto	Codice	Prezzo €
 <p>KIT SOLARE X HYBRID IN Componenti idraulici ed elettronici per aggiungere il collegamento ad un sistema solare a circolazione forzata</p>	10999.3416.0	720,43
 <p>KIT 3° ZONA HYBRID IN (solo in abbinam. A 2V) Componenti idraulici ed elettronici per aggiungere la 2° zona miscelata</p>	10999.3419.0	1.019,00
 <p>KIT DEUMIDIFICATORE HYBRID IN Componenti elettronici per aggiungere il controllo di deumidificatori</p>	10999.3426.0	98,29
 <p>KIT Sonda ESTERNA HYBRID IN Nota: può essere usata la sonda della PDC come sonda esterna</p>	10999.3420.0	20,78
 <p>KIT Sonda TEMP. RF HYBRID IN Sonda di temperatura ambiente RF</p>	10999.3421.0	161,59
 <p>KIT Sonda TEMP. + UMIDITA' RF HYBRID IN Sonda di temperatura ambiente RF + sonda umidità RF</p>	10999.3422.0	267,19
 <p>KIT RESISTENZA ELETTRICA 1,5KW HYBRID IN</p>	10999.4109.0	123,39

Per il pannello solare termico a completamento fare riferimento a **pg. 36**

Complementi di impianto



HC-50-100

Accumulo inerziale

Modello	Codice	Dimensioni Ø x h totale	Volume litri	Classe Energetica	Prezzo €
HC 50	10150.0005.0	364 x 682	50	E	538,08
HC 100	10150.0006.0	460 x 1015	110	C	624,45

Accessori Comuni Sistemi Ibridi

Schema tipo impianto Hybrid IN

Soluzione A / Ibrido da incasso

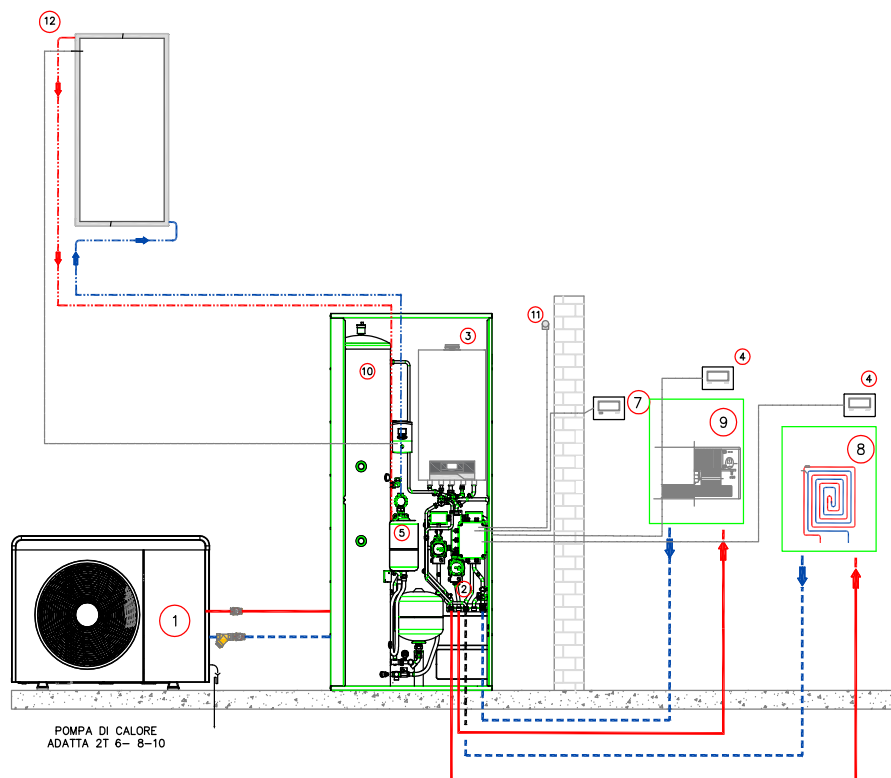

- | | | | | | |
|---|--|---|---------------------------------------|----|------------------------------------|
| 1 | ADATTA 2T 6-8-10 | 5 | Vaso di espansione solare e sanitario | 9 | temperatura
Impianto a fan coil |
| 2 | Inerziale da 25 litri | 6 | KIT solare | 10 | Accumulo sanitario 160 litri |
| 3 | Caldaia a condensazione istantanea 25S-30S-35S | 7 | Comando MCZ | 11 | Sonda esterna |
| 4 | Termostati ambiente | 8 | Impianto radiante a bassa | 12 | Collettore solare |

Lato caldaia

Prodotto	Misura attacchi valvole (pollici)	Pressione max. di esercizio (bar)	Altezza totale con valvole (mm)	Magnete	Codice	Prezzo €
----------	-----------------------------------	-----------------------------------	---------------------------------	---------	--------	----------



NUOVO DEFANGATORE SAVIO-MADE IN ITALY

3/4

3

222

Samarium-Cobalto
2x10.000 Gauß

10999.1425.0

143,00



Filtro defangatore magnetico XS

3/4

10

88

Neodimio 12.000
Gauß

10999.1426.0

156,42

Descrizione	Attacchi	Interasse (mm)	Portata di esercizio min (ΔP = 0,5 bar) (m³/h)	Portata di esercizio max (ΔP = 0,5 bar) (m³/h)	Pressione (bar)	P ₂ O ₅ (ppm)	Serbatoio (ml)	Dimensioni (LxHxP) (cm)	Codice	Prezzo €
-------------	----------	----------------	--	--	-----------------	-------------------------------------	----------------	-------------------------	--------	----------



Dosatore polifosfati ZERO (a liquido)

1/2"-1/2" M

76

0,18

0,75

1,5 ÷ 6

< 5

290

8x7,5x11,3

10999.1182.0

116,04





Descrizione	Attacchi	Materiale (testa/vaso)	Portata di esercizio ($\Delta P = 0,2$ bar) (m^3/h)	Pressione max (bar)	Dosaggio max (mg/l)	Dimensioni (LxH) (cm)	By-pass integrato	Codice	Prezzo €
 Dosatore polifosfati 200 (a polvere)	1/2"-1/2" M	Ott/San	2,0	10	4 ppm	6x15	NO	10999.1181.0	74,04

Descrizione	Attacchi	Materiale	Portata di esercizio max ($\Delta P < 0,3$ bar) (l/h)	Pressione max (bar)	Interasse (cm)	Codice	Prezzo €
 Kit Neutralizzatore di Condensa	1"	PVC	8,0	2	29,5	4049.3019.21	59,96

Descrizione	Codice	Prezzo €
 Kit di collegamento idraulico universale ultrarapido Completo di predisposizione defangatore e dosatore polifosfati	10999.1184.0	144,36

Lato caldaia | Regolazioni

Descrizione	Codice	Prezzo €
 Kit sonda esterna (per caldaie serie InoxDens Moon)	10999.0441.0	17,51
 Kit sonda esterna (per InoxDens)	10999.3417.0	53,48

Lato caldaia | Sistemi coassiali

Descrizione	Codice	Prezzo €
 Kit uscita coassiale Ø 60/100 L = 0,80 m (con prese analisi di combustione)	10999.0387.0	61,46
 Kit uscita coassiale con prolunga verticale Ø 60/100 L vert. = 0,40 m - L orizz. = 0,80 m (con prese analisi di combustione)	10999.0389.0	130,97
 Kit attacco flangiato Ø 60/100 (con prese analisi di combustione)	10999.0592.0	28,07
 Kit scarico a tetto coassiale Ø 80/125 L = 1,15 m (con prese analisi di combustione)	10999.0392.0	131,06
 Kit attacco flangiato Ø 80/125 (con prese analisi di combustione)	10999.0740.0	71,87

Accessori Comuni Sistemi Ibridi

Lato caldaia | Sistemi sdoppiati

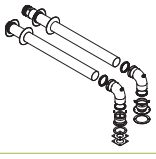
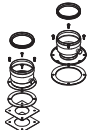
Prodotto	Codice	Prezzo €
 <p>Kit sdoppiatore Ø 80/80 L = 1,00 m (con prese analisi di combustione)</p>	10999.1199.0	118,46
 <p>Kit attacco flangiato Ø 80/80 per sdoppiatore</p>	10999.1080.0	33,68

Lato pompa di calore

Prodotto	Codice	Prezzo €
 <p>KIT N°4 PIEDINI ANTIVIBRANTI PDC MONO 2T</p>	10449.1000.0	42,31
 <p>KIT N°2 SUPPORTO A PARETE X PDC MONO 2T</p>	10449.1001.0	42,43
 <p>KIT GRIGLIA POSTER. PDC MONO 2T 6-8-10</p>	10449.1003.0	216,25
 <p>KIT GRIGLIA POSTER. PDC MONO 2T 12-14-16</p>	10449.1010.0	247,61
 <p>KIT FILTRO A "Y" DN25 PDC MONO 2T</p>	10449.1005.0	31,24
 <p>KIT VALV. A SFERA 3 VIE MOT. G1" PDC MONO 2T (DA 6 A 16 kW) PER GESTIONE SANITARIO</p>	10449.1007.0	354,43
 <p>KIT DISPLAY CAREL PGDE000F00 PDC MONO 2T (lunghezza cavo 1,5 m)</p>	10449.1008.0	401,19
 <p>ACCUMULO SOTTO PDC EXTRATANK 50L + V.ESP</p>	10449.1009.0	1.569,00
 <p>KIT PROLUNGA DISPLAY (lunghezza 10 m)</p>	10449.1011.0	130,41



Complementi di impianto



HC-50-100

Accumulo inerziale

Modello	Codice	Dimensioni Ø x h totale	Volume litri	Classe Energetica	Prezzo €
HC 50	10150.0005.0	364 x 682	50	E	538,08
HC 100	10150.0006.0	460 x 1015	110	C	624,45

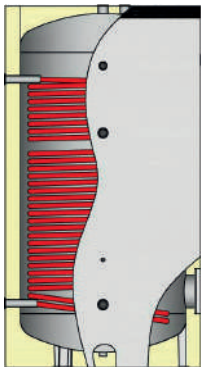

HP-300

Accumulo sanitario con serpentino maggiorato per PDC

Modello	Codice	Dimensioni Ø x h totale	Volume litri	Classe Energetica	Prezzo €
HP-300	10150.0002.0	650 x 1485	295	B	2.419,00
 Scambiatore alettato opzionale per fonte energetica di integra- zione*(1)	10499.1198.0	/	/	/	630,00

*(1)

Moon Solar IN



saviocaldaie.it/moon-solar-in

Moon Solar IN è il sistema ad incasso Savio per il riscaldamento e la produzione di acqua calda sanitaria che comprende la caldaia a condensazione di nuova generazione **InoxDens Moon**, un **bollitore solare** per l'integrazione alla produzione di acqua calda sanitaria e la possibilità di **gestione fino a due zone di impianto di riscaldamento**. Caldaia, gestione solare e gestione zone vengono fornite per essere installate in loco all'interno del **box ad incasso**.

I codici da ordinare sono:

- Codice **caldaia** in base alla potenza necessaria,
- Codice **assieme gestione solare**
- Codice **gestione zone** (in base alla scelta del numero di zone da gestire),
- **Accessori solari e pannelli solari** per completare il sistema.

Il **cassone** può essere ordinato separatamente per essere installato prima degli altri componenti del sistema.

Moon Solar IN

Moon Solar IN è un prodotto dedicato al **risparmio energetico e al basso impatto ambientale** mediante l'uso dell'energia gratuita derivante dal sole, la gestione intelligente delle zone e la presenza della caldaia premiscelata, in grado di ottimizzare la temperatura di lavoro in base al comfort richiesto.

Il sistema comprende:

- Bollitore vetro porcellanato da 150 litri con serpentina solare e due anodi
- Vaso di espansione sanitario 5 litri, vaso di espansione solare da 12 litri con staffa di montaggio
- Gruppo idraulico solare: pompa solare, flussimetro solare, valvola di sicurezza, manometro, termometro
- Centralina elettronica solare (comprese le sonde di temperatura)
- Sonda esterna e comando remoto SAVIO
- Kit solare SAVIO per abbinamento bollitore con caldaia istantanea mista
- Kit gestione zone premontato costituito da: disgiuntore, pompe e valvola miscelatrice in numero tali da gestire il numero di zone specifico del modello, oppure il kit NO ZONE costituito solo da tubi di collegamento caldaia - impianto
- Per completare il sistema sono necessari il collettore solare, il suo kit di installazione, il kit valvola di sfiato con pozzetto portasonda, i tappi del collettore e il glicole.

110%
SUPER
BONUS
(trainante)

65%
ECO
BONUS

50%
BONUS
CASA



Detrazione fiscale

In quanto caldaia a condensazione, Moon Solar IN consente di usufruire della detrazione fiscale secondo la normativa vigente.

Centralina solare



Comando remoto

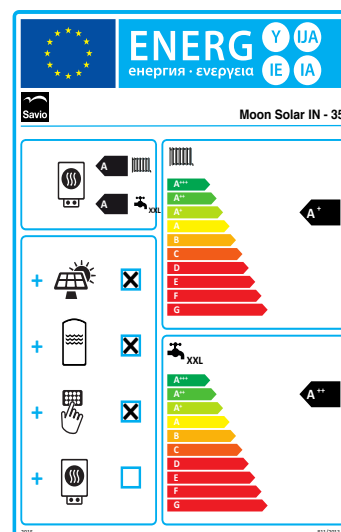



Per realizzare un sistema completo è necessario ordinare:

1. Scelta caldaia:

InoxDens Moon (potenze disponibili da 25 a 35 kW)

Modello	Portata termica(*) nominale kW (kcal/h)	Rendimento al 100% del carico (50/30 °C) %	Portata sanitaria $\Delta t = 25^\circ\text{K}$ l/min	Dimensioni (mm)			Codice	Prezzo €
				Altezza H	Larghezza L	Profondità P		
INOXDENS MOON 25S	26,0 (22.356)	21,0 (18.057)	15,4	700	400	300	10312.1049.0	1357,00
INOXDENS MOON 30S	31,0 (26.655)	26,0 (22.356)	18,3	700	400	300	10314.1030.0	1476,00
INOXDENS MOON 35S	34,7 (29.836)	31,0 (26.655)	20,5	700	400	300	10314.1031.0	1603,00

2. Gestione solare:

Modello	Gestione solare	Accumulo	Dimensioni box (mm)			Codice	Prezzo €
			Altezza H	Larghezza L	Profondità P		
SOLAR IN 2.0	•	150	2020	900	350	10999.3476.0	2953,00

3. Gestione zone:

Modello	Zone gestite	Codice	Prezzo €
KIT IDRAULICA NO ZONE M300 ASI	Nessuna	10999.3478.0	218,73
KIT ELETT./IDRAULICA 1DIR.+1MIX. M300ASI	1 zona diretta + 1 zona miscelata	10999.3479.0	1440,00

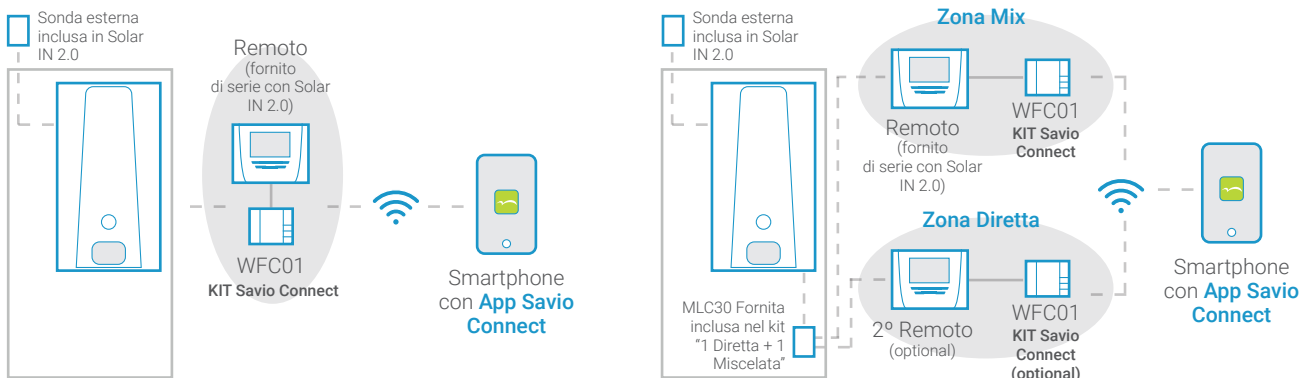

Solar IN con kit NO ZONE

Solar IN con kit "1 Diretta + 1 Miscelata"

4. Box specifico per Moon Solar IN:

Descrizione	Codice	Prezzo €
BOX INCASSO SOLAR IN	10999.0833.2	1003,00

5. Il collettore, il kit di installazione del collettore solare, il kit croce, i tappi del collettore e il glicole non sono compresi in Moon Solar IN. Nella sezione dedicata al solare, si trovano i componenti solari per completare il sistema.

6. Accessori

Descrizione	Codice	Prezzo €
KIT ANTIGELO/PRERISCALDO	10999.0987.3	321,02
KIT ESPULSIONE SDOPPIATA (ASPIRAZIONE IN CASSONE)	10999.0456.0	75,59
KIT USCITA COASSIALE	10999.0387.0	60,55

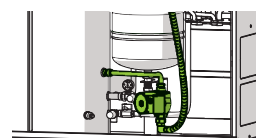

Moon Solar IN

Elementi per completamento con solare / Saviosol TOP

Componenti	Codice	Prezzo €
 SOL TOP KS 2600F TLP AC	10400.0018.0	795,00
 Kit collegamento 1 collettore (pozzetto portasonda con sfiato + tappo)	10499.0271.0	36,00
 Kit collegamento 2 collettori (pozzetto portasonda con sfiato + tappo + raccordi flex di collegamento)	10499.0272.0	79,40
 Kit antigelo da 10 litri	10499.0038.0	194,28

Kit di installazione SOL TOP

Kit da ordinare in base al tipo di tetto e al numero di collettori	Quantità per 1 Collettore	Quantità per 2 Collettori	Codice	Prezzo cad. €
Kit struttura piano CF 1 collettore	1	2	10499.0259.0	109,71
Kit triangolo cavalletto (per tetto piano-da includere)	1	2	10499.0260.0	96,31
Kit controvento (per tetto piano-opzionale)	1	2	10499.0261.0	70,58
Kit universale (viti prigioniere 2 pz)	2	3	10499.0262.0	25,69
Staffa per sovrategola (2pz)	2	3	10499.0263.0	47,35
Staffa per coppo (2pz)	2	3	10499.0264.0	43,09

Kit staffe

Kit staffe sovratetto

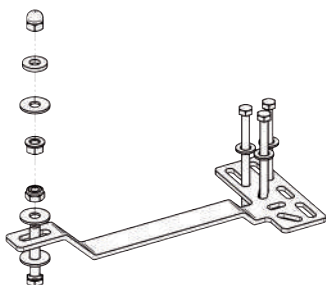

Kit staffe per sottocoppo

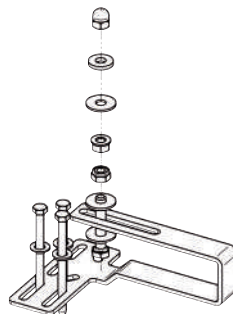

Kit universale (viti prigioniere)





Schema tipo impianto

Soluzione A / Moon Solar IN

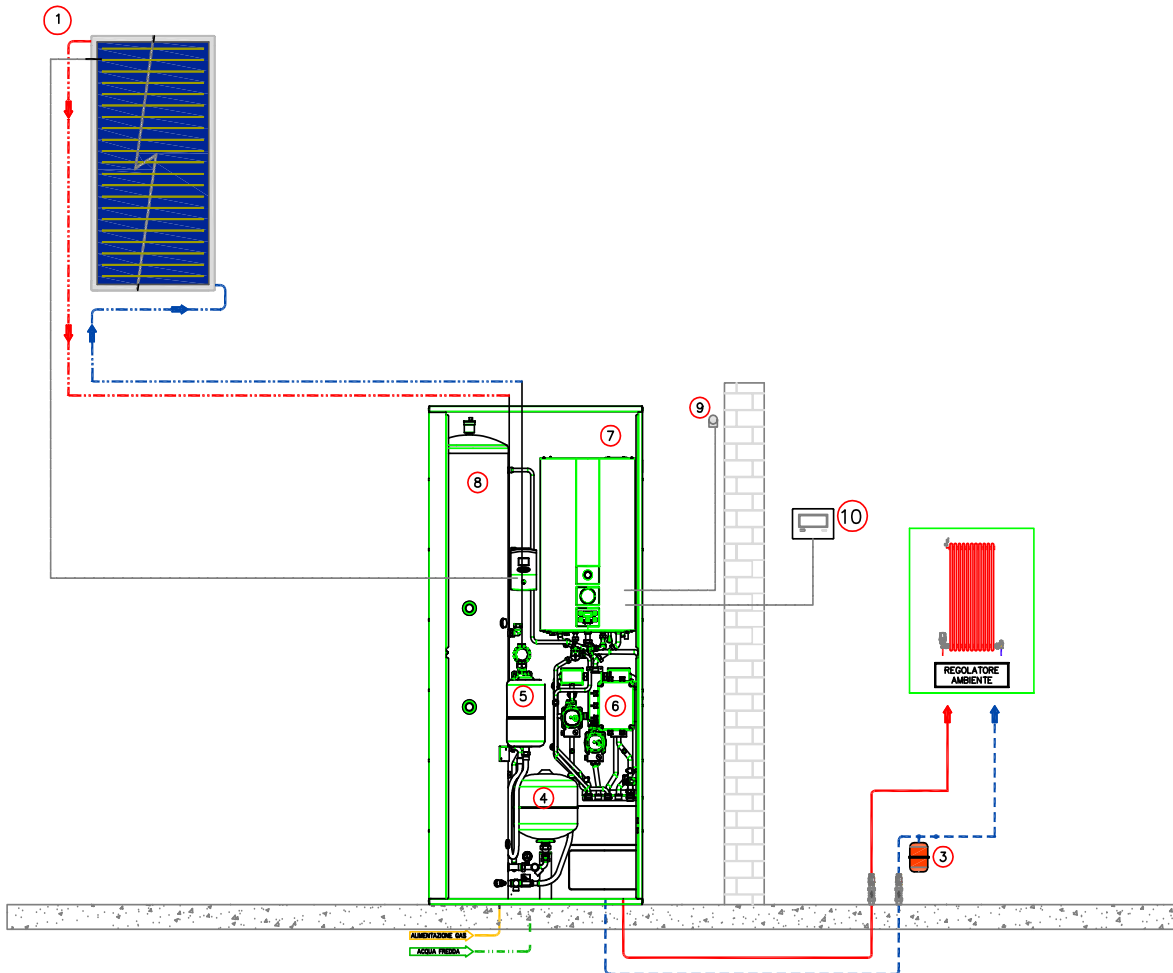

- | | | | | | |
|---|--|---|--|----|----------------|
| 1 | Collettore solare | 5 | Vaso espansione sanitario | 9 | Sonda esterna |
| 2 | Solar IN | 6 | KIT zone (da definire in fase di acquisto) | 10 | Comando remoto |
| 3 | Vaso espansione impianto (se necessario) | 7 | Caldaia a condensazione | | |
| 4 | Vaso espansione solare | 8 | Bollitore ACS | | |

IL COMFORT EVOLUTO



Caldaie Murali

InoxDens Moon



saviocaldaie.it/inoxdens-moon



MODULAZIONE 1:9



25 kW - 30 kW - 35 kW



ACQUA RISCALDAMENTO



ACQUA SANITARIA



12,8 - 15,2 - 17,0 L/min

Produzione acqua calda sanitaria ($\Delta=30^{\circ}\text{K}$)



METANO / GPL

Unico modello adatto a metano e GPL



GAS ADAPTIVE



CLASSE ENERGETICA

con Sistema iControl

(La versione in **Classe A+** comprende il Comando Remoto RC22, il modulo WFC0120 e la sonda esterna).



CITY READY!

Soluzioni per il risanamento di canne fumarie. Nuova Lunghezza massima camino intubato \varnothing 50 mm flessibile:

- Modello 25S : 42 mt
- Modello 30S : 22 mt
- Modello 35S : 15 mt



CLASSE NOx 6



WI-FI READY



PLASTIC FREE



SAVIO CONNECT

110%

SUPER BONUS
(trainante)

65%

ECO BONUS

50%

BONUS CASA



CONTO TERMICO

InoxDens Moon

InoxDens Moon è la nuova gamma Savio di caldaie murali a condensazione.

Ottime prestazioni e alti rendimenti che durano nel tempo grazie all'innovativo **scambiatore di calore**. Semplicità di utilizzo grazie al **pannello di controllo digitale** con display progettato per comunicare con l'utente in maniera facile e comoda.

Disponibile nelle versioni per riscaldamento e produzione di acqua calda sanitaria (**S**) e per solo riscaldamento (**SV**) - (ma predisposte a sanitario con bollitore esterno) - InoxDens Moon presenta una gamma completa di potenze, **25, 30 e 35 kW modelli S** e **16, 20 e 30 kW modelli SV**, nelle stesse dimensioni estremamente compatte: 700 x 400 x 300 mm.

Detrazione fiscale

- Le versioni di InoxDens Moon sono in **classe A**, quindi usufruiscono della detrazione fiscale secondo la normativa vigente.

- Le versioni di InoxDens Moon A+ (comprendendo il **Sistema iControl**) sono in **classe A+**, ovvero la massima efficienza energetica raggiungibile con una caldaia.

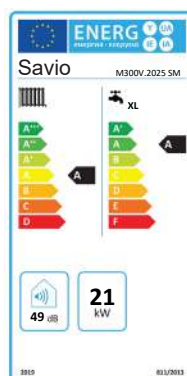

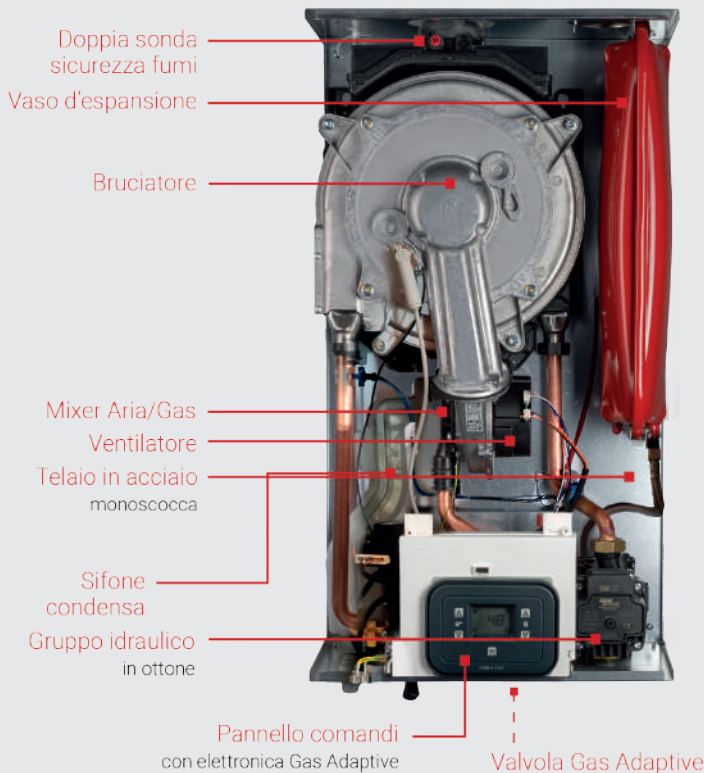

Caratteristiche principali Gas-Adaptive

Regolazione automatica del gas

Adattamento al cambio della qualità del gas

Combustione pulita

Unico modello adatto a metano e GPL che consente di ottimizzare il magazzino

Nelle caldaie tradizionali i valori della combustione vengono rilevati e regolati solo in fase di manutenzione, inoltre la composizione dei gas di rete non è sempre costante e può creare sulle caldaie prive di dispositivi di controllo della combustione inefficienze del funzionamento compromettendo l'affidabilità, i risparmi e la qualità delle emissioni.

Grazie al sistema Gas-Adaptive, le nuove caldaie a condensazione controllano elettronicamente la combustione gestendo al meglio ed in ogni momento l'apporto di gas e aria, adattando automaticamente la CO₂.

Modello	Portata termica nominale sanitario kW (kcal/h)	Portata termica nominale * riscaldamento kW (kcal/h)	Rendimento al 100% del carico (50/30 °C) %	Portata sanitaria Δt =25°K l/min	Dimensioni (mm)			Codice	Prezzo €
					H	L	P		
InoxDens Moon 25S A+	26,0 (22.356)	21,0 (18.057)	108,6	15,4	700	400	300	20312.1049.0	1.626,00
InoxDens Moon 30S A+	31,0 (26.655)	26,0 (22.356)	108,7	18,3	700	400	300	20314.1030.0	1.759,00
InoxDens Moon 35S A+	34,7 (29.836)	31,0 (26.655)	108,5	20,5	700	400	300	20314.1031.0	1.938,00
InoxDens Moon 25S	26,0 (22.356)	21,0 (18.057)	108,6	15,4	700	400	300	10312.1049.0	1.357,00
InoxDens Moon 30S	31,0 (26.655)	26,0 (22.356)	108,7	18,3	700	400	300	10314.1030.0	1.476,00
InoxDens Moon 35S	34,7 (29.836)	31,0 (26.655)	108,5	20,5	700	400	300	10314.1031.0	1.603,00
InoxDens Moon 16SV	17,0 (14.615)	17,0 (14.615)	108,4	-	700	400	300	10362.1022.0	1.234,00
InoxDens Moon 20SV	26,0 (22.256)	21,0 (18.057)	108,6	-	700	400	300	10362.1023.0	1.252,00
InoxDens Moon 30SV	34,7 (29.836)	31,0 (26.655)	108,5	-	700	400	300	10364.1008.0	1.526,00

* Dato utile per il calcolo dell'efficienza energetica del sistema impianto e per la compilazione del libretto di impianto.

NB LA VERSIONE IN CLASSE A+ comprende: Comando remoto RC22, modulo WFC0120 e sonda esterna.

Comando remoto RC22



WFC01
KIT Savio
Connect



Sonda esterna



App Savio
Connect

InoxDens Moon Fast



saviocaldaie.it/inoxdens-moon-fast

Caldia murale combinata a condensazione con scambiatore/microaccumulo

MODULAZIONE 1:9

25 kW - 30 kW

ACQUA RISCALDAMENTO

ACQUA SANITARIA

12,8 - 14,7 L/min
Produzione acqua calda sanitaria

METANO / GPL
Unico modello adatto a metano e GPL

GAS ADAPTIVE

CLASSE ENERGETICA
con Sistema iControl

(La versione in **Classe A+** comprende il Comando Remoto RC22, il modulo WFC0120 e la sonda esterna).



CLASSE NOx 6



WI-FI READY



PLASTIC FREE



SAVIO CONNECT

110%
SUPER BONUS
(trainato)

65%
ECO BONUS

50%
OPERE EDILI

50%
BONUS CASA

InoxDens Moon FAST

InoxDens Moon FAST è la nuova gamma Savio di caldaie murali combinate a condensazione con scambiatore/microaccumulo.

Comfort immediato

Grazie alla linea moderna è facilmente installabile negli ambienti domestici ed è caratterizzata da un elevato comfort sanitario.

L'esclusivo **scambiatore sanitario**, con microaccumulo da 4 litri assicura l'immediata erogazione di acqua calda, anche in caso di prelievi minimi ed una elevata stabilità della temperatura.

L'**innovativo sistema elettronico** che gestisce la combustione, è in grado di adattarsi in autonomia alle differenti tipologie di gas, garantendo sempre una combustione efficiente e sicura.

Disponibile nelle versioni **25 kW e 30 kW** modelli combi, nelle dimensioni di **800 x 400 x 385 mm**.

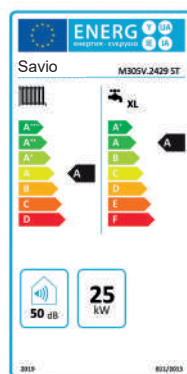

Detrazione fiscale

Entrambe le versioni di InoxDens Moon Fast sono in **classe A**, quindi usufruiscono della detrazione fiscale secondo la normativa vigente.

- Le versioni di InoxDens Moon Fast A+ (comprendendo il Sistema iControl) sono in **classe A+**, ovvero la massima efficienza energetica raggiungibile con una caldaia.

CITY READY!

Soluzioni per il risanamento di canne fumarie. Nuova Lunghezza massima camino intubato Ø 50 mm flessibile:

- Modello 25S : 42 mt
- Modello 30S : 22 mt
- Modello 35S : 15 mt



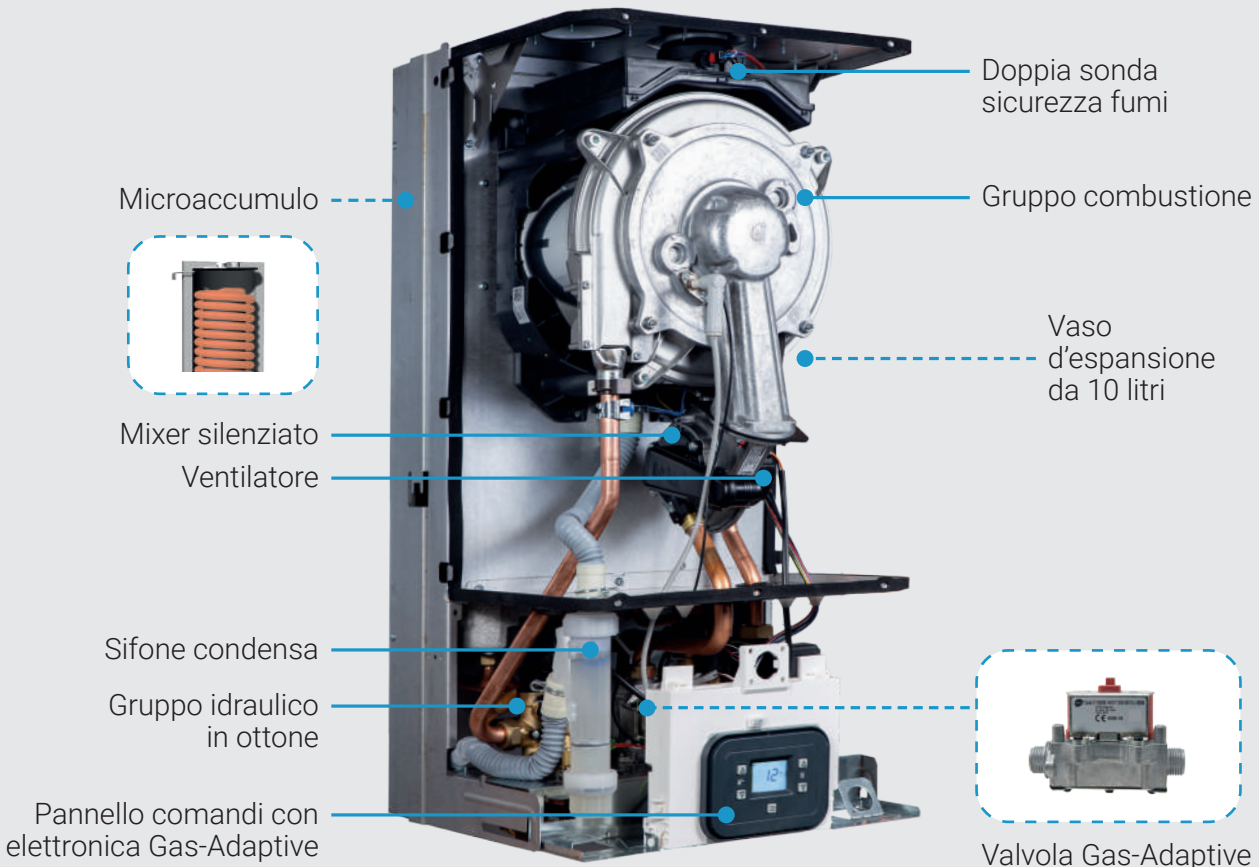

Modello	Portata termica nominale sanitario kW (kcal/h)	Portata termica nominale * riscaldamento kW (kcal/h)	Rendimento al 100% del carico (50/30 °C) %	Portata sanitaria $\Delta t = 25^{\circ}K$ l/min	Dimensioni (mm)			Codice	Prezzo €
					H	L	P		
InoxDens Moon FAST 25S	21,0	26,0	108,3	15,3	800	400	385	10312.1053.0	1.796,00
InoxDens Moon FAST 30S	25,0	30,0	107,7	17,6	800	400	385	10314.1036.0	1.861,00
InoxDens Moon FAST 25S A+	21,0	26,0	108,3	15,3	800	400	385	20312.1053.0	2.154,00
InoxDens Moon FAST 30S A+	25,0	30,0	107,7	17,6	800	400	385	20314.1036.0	2.219,00

* Dato utile per il calcolo dell'efficienza energetica del sistema impianto e per la compilazione del libretto di impianto.

NB LA VERSIONE IN CLASSE A+ comprende: Comando remoto RC22, modulo WFC0120 e sonda esterna.

Comando remoto RC22



+



WFC01
KIT Savio
Connect

+

Sonda esterna



+



App Savio
Connect

InoxDens Moon Tank



saviocaldaie.it/inoxdens-moon-tank

Caldia murale combinata a condensazione con bollitore interno da 60 litri

-  **MODULAZIONE 1:9**
-  **25 kW - 35 kW**
-  **ACQUA RISCALDAMENTO**
-  **ACQUA SANITARIA**
-  **13,5 - 21,0 L/min**
Produzione acqua calda sanitaria
-  **METANO / GPL**
Unico modello adatto a metano e GPL
-  **GAS ADAPTIVE**
-  **CLASSE ENERGETICA**
con Sistema iControl

(La versione in **Classe A+** comprende il Comando Remoto RC22, il modulo WFC0120 e la sonda esterna).



CLASSE NOx 6



WI-FI READY



PLASTIC FREE



SAVIO CONNECT

110% **65%** **50%** **50%**
SUPER BONUS **ECO BONUS** **OPERE EDILI** **BONUS CASA**

InoxDens Moon TANK

InoxDens Moon TANK è la nuova gamma Savio di caldaie murali combinate a condensazione con **bollitore interno da 60 litri equivalenti**.

Tanta acqua sempre disponibile

Grazie al serbatoio per l'acqua calda sempre a disposizione, la linea InoxDens Moon Tank garantisce un elevato comfort sanitario.

Il comodo **accumulo sanitario**, nella versione Tank 60 litri integrato nel corpo della caldaia murale, assicura:

- Immediata erogazione di **acqua calda in elevate quantità**;
- **Stabilità della temperatura** dell'acqua erogata;
- Il **prelievo da più punti** dell'abitazione in contemporanea.

L'**innovativo sistema elettronico** che gestisce la combustione, è in grado di adattarsi in autonomia alle differenti tipologie di gas, garantendo sempre una combustione efficiente e sicura.

Disponibile nelle versioni **25, 30 e 35 kW** modelli combi, nelle dimensioni di 600 x 460 x 900 mm.

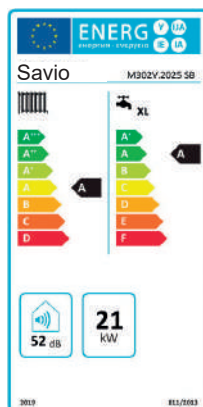

Detrazione fiscale

Entrambe le versioni di InoxDens Moon Tank sono in **classe A**, quindi usufruiscono della detrazione fiscale secondo la normativa vigente.

- Le versioni di InoxDens Moon Tank A+ (comprendendo il Sistema iControl) sono in **classe A+**, ovvero la massima efficienza energetica raggiungibile con una caldaia.

CITY READY!

Soluzioni per il risanamento di canne fumarie. Nuova Lunghezza massima camino intubato Ø 50 mm flessibile:

- **Modello 25S : 42 mt**
- **Modello 30S : 22 mt**
- **Modello 35S : 15 mt**



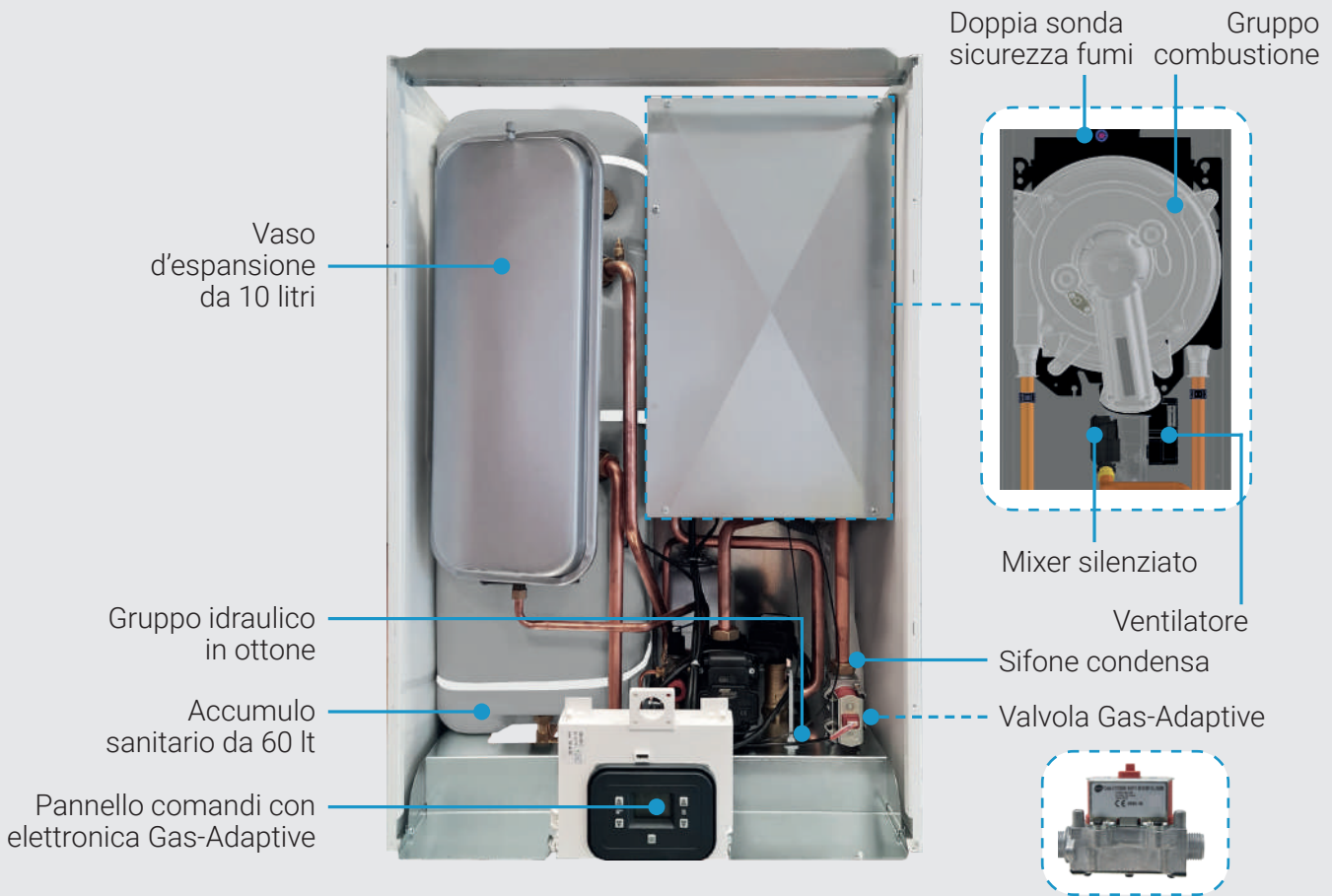

Modello	Portata termica nominale sanitario kW (kcal/h)	Portata termica nominale * riscaldamento kW (kcal/h)	Rendimento al 100% del carico (50/30 °C) %	Portata sanitaria $\Delta t = 25^\circ\text{K}$ l/min	Dimensioni (mm)			Codice	Prezzo €
					H	L	P		
InoxDens Moon TANK 25S	26,0	21,0	108,3	14,7	900	600	460	10312.1052.0	2.243,00
InoxDens Moon TANK 30S	31,0	26,0	107,8	17,6	900	600	460	10314.1044.0	2.352,00
InoxDens Moon TANK 35S	34,7	31,0	106,9	19,6	900	600	460	10314.1035.0	2.476,00
InoxDens Moon TANK 25S A+	26,0	21,0	108,3	14,7	900	600	460	20312.1052.0	2.509,00
InoxDens Moon TANK 30S A+	31,0	26,0	107,8	17,6	900	600	460	20314.1044.0	2.618,00
InoxDens Moon TANK 35S A+	34,7	31,0	106,9	19,6	900	600	460	20314.1035.0	2.742,00

* Dato utile per il calcolo dell'efficienza energetica del sistema impianto e per la compilazione del libretto di impianto.

Descrizione	Codice	Prezzo €
Kit valvola miscelatrice InoxDens Tank	10999.4112.0	153,98



LA VERSIONE IN CLASSE A+ comprende:
Comando remoto RC22, modulo WFC0120 e sonda esterna.

Comando remoto RC22



+



WFC01
KIT Savio
Connect

+

Sonda esterna



+



App Savio
Connect

InoxDens Moon Tank 150



DISPONIBILE
SU RICHIESTA

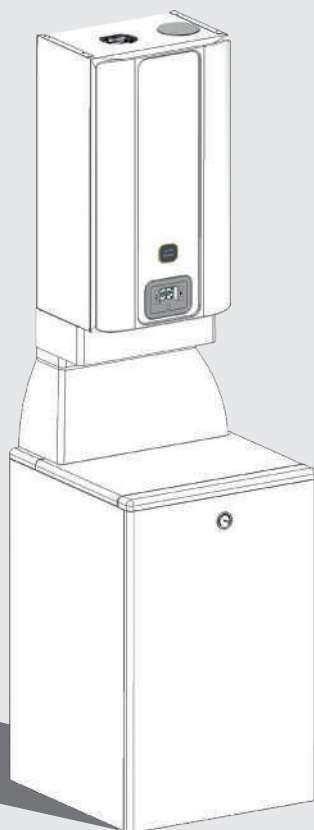

Caldaia a basamento combinata a
condensazione con bollitore esterno da **150 litri**



MODULAZIONE 1:9



25 kW - 35 kW



ACQUA RISCALDAMENTO



ACQUA SANITARIA



24,6 ÷ 27,4 LT/MIN (Dt=30°K)

Produzione acqua calda sanitaria



METANO / GPL

Unico modello adatto a metano e GPL



GAS ADAPTIVE



CLASSE ENERGETICA

con Sistema iControl

(La versione in **Classe A+** comprende
il Comando Remoto RC22, il modulo
WFC0120 e la sonda esterna).



saviocaldaie.it/inoxdens-moon-tank-150



CLASSE
NOx 6



WI-FI
READY



PLASTIC
FREE



SAVIO
CONNECT

110%
SUPER
BONUS

65%
ECO
BONUS

50%
OPERE
EDILI

50%
BONUS
CASA

InoxDens Moon TANK 150

InoxDens Moon TANK 150 è il nuovo modello di caldaie Savio a basamento combinate a condensazione con **bollitore esterno da 150 litri**.

Tanta acqua sempre disponibile

Grazie al serbatoio per l'acqua calda sempre a disposizione, la linea InoxDens Moon TANK 150 garantisce un elevato comfort sanitario.

Il capiente **accumulo sanitario**, esterno nella versione Tank 150 litri, assicura:

- Immediata erogazione di **acqua calda in elevate quantità**;
- **Stabilità della temperatura** dell'acqua erogata;
- Il **prelievo da più punti** dell'abitazione in contemporanea.

L'**innovativo sistema elettronico** che gestisce la combustione, è in grado di adattarsi in autonomia alle differenti tipologie di gas, garantendo sempre una combustione efficiente e sicura. Disponibile nelle versioni **25 e 35 kW** modelli combi, nelle dimensioni di 1900 x 550 x 575 mm.

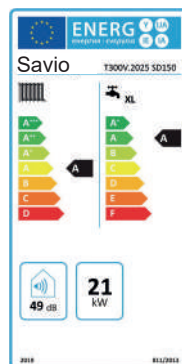

Detrazione fiscale

Entrambe le versioni di InoxDens Moon Tank 150 sono in **classe A**, quindi usufruiscono della detrazione fiscale secondo la normativa vigente.
- Le versioni di InoxDens Moon Tank 150 A+ (comprendendo il Sistema iControl) sono in **classe A+**, ovvero la massima efficienza energetica raggiungibile con una caldaia.

Modello	Portata termica nominale sanitario kW	Portata termica nominale * riscaldamento kW (kcal/h)	Rendimento al 100% del carico (50/30 °C) %	Portata sanitaria Δt =25°K l/min	Dimensioni (mm)			Codice	Prezzo €
					H	L	P		
InoxDens Moon TANK 25 150	26,0	21,0	108,6	28,6	700	400	300	10562.1010.0	3.467,00
InoxDens Moon TANK 35 150	34,7	31,0	108,5	32,6	700	400	300	10565.1011.0	3.715,00

InoxDens Moon Tank 200



DISPONIBILE
SU RICHIESTA



Caldaia a basamento combinata a
condensazione con bollitore esterno da **200 litri**



MODULAZIONE 1:9



35 kW



ACQUA RISCALDAMENTO



ACQUA SANITARIA



34,0 L/min (Dt=30°K)

Produzione acqua calda sanitaria



METANO / GPL

Unico modello adatto a metano e GPL



GAS ADAPTIVE



CLASSE ENERGETICA



saviocaldaie.it/inoxdens-moon-tank-200



CLASSE
NOx 6



WI-FI
READY



PLASTIC
FREE



SAVIO
CONNECT

110%

SUPER
BONUS

65%

ECO
BONUS

50%

OPERE
EDILI

50%

BONUS
CASA

InoxDens Moon TANK 200

InoxDens Moon Tank 200 è il nuovo modello di caldaie Savio a basamento combinate a condensazione con **bollitore esterno da 200 litri**.

Tanta acqua sempre disponibile

Grazie al serbatoio per l'acqua calda sempre a disposizione, la linea InoxDens Moon Tank 150 garantisce un elevato comfort sanitario.

Il capiente **accumulo sanitario**, esterno nella versione Tank 200 litri, assicura:

- Immediata erogazione di **acqua calda in elevate quantità**;
- **Stabilità della temperatura** dell'acqua erogata;
- Il **prelievo da più punti** dell'abitazione in contemporanea.

L'**innovativo sistema elettronico** che gestisce la combustione, è in grado di adattarsi in autonomia alle differenti tipologie di gas, garantendo sempre una combustione efficiente e sicura.

Disponibile nella versione da **35 kW** modello combi, nelle dimensioni di 1900 x 600 x 600 mm.



Detrazione fiscale

InoxDens Moon Tank 200 è in **classe A**, quindi usufruisce della detrazione fiscale secondo la normativa vigente.

Modello	Portata termica nominale sanitario kW	Portata termica nominale * riscaldamento kW (kcal/h)	Rendimento al 100% del carico (50/30 °C) %	Portata sanitaria Δt =25°K l/min	Dimensioni (mm)			Codice	Prezzo €
					H	L	P		
InoxDens Moon TANK 35 200	34,7	31,0	108,5	39,4	1900	600	604	10565.1012.0	4.744,00



saviocaldaie.it/husky

Caldaia murale a condensazione da esterno

MODULAZIONE 1:9

25 kW - 35 kW

ACQUA RISCALDAMENTO

ACQUA SANITARIA

12,8 - 17,0 L/min
Produzione acqua calda sanitaria

METANO / GPL
Unico modello adatto a metano e GPL

GAS ADAPTIVE

CLASSE ENERGETICA

CITY READY!
Soluzioni per il risanamento di canne fumarie.
Nuova Lunghezza massima camino intubato Ø 50 mm flessibile:

- **Modello 25S : 42 mt**
- Modello 30S : 22 mt
- Modello 35S : 15 mt



CLASSE
NOx 6



WI-FI
READY



PLASTIC
FREE



APP
SAVIO
CONNECT

110% **65%** **50%** **50%**
SUPER BONUS ECO BONUS OPERE EDILI BONUS CASA

Husky

Husky è il nuovo modello di caldaie Savio murali a condensazione da esterno.

Comfort dall'esterno all'interno

La caldaia Husky per il riscaldamento e la produzione di ACS garantisce elevate prestazioni, resistendo a pioggia, salsedine, esposizione al sole o al gelo.

- **Alti rendimenti che durano nel tempo** grazie all'innovativo scambiatore di calore;
- **Semplicità di utilizzo** grazie al pannello di controllo digitale con display;
- Tecnologia Adaptive Gas che assicura riduzione automatica dei consumi di gas e quindi minori emissioni. L'innovativo sistema elettronico che gestisce la combustione, è infatti in grado di adattarsi in autonomia alle differenti tipologie di gas, garantendo sempre una combustione efficiente e sicura.
- **Riempimento automatico** tramite remoto (di serie).

Disponibile nelle versioni **25, 30 e 35 kW** modelli combi, nelle dimensioni di 875 x 441 x 315 mm.

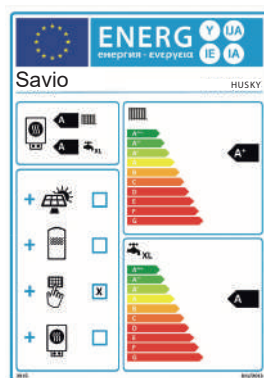

Detrazione fiscale

Le versioni della caldaia Husky sono in **classe A+**, ovvero la massima efficienza energetica raggiungibile con una caldaia.

Termoregolazione

Mediante il collegamento della sonda esterna (di serie) e del comando remoto (di serie) direttamente in caldaia si può usufruire della regolazione climatica. Husky adatterà la temperatura ambiente desiderata senza sprechi e ottimizzando i consumi. Utilizzando la regolazione climatica anche il rendimento di regolazione si innalza conferendo maggior valore alla vostra abitazione.

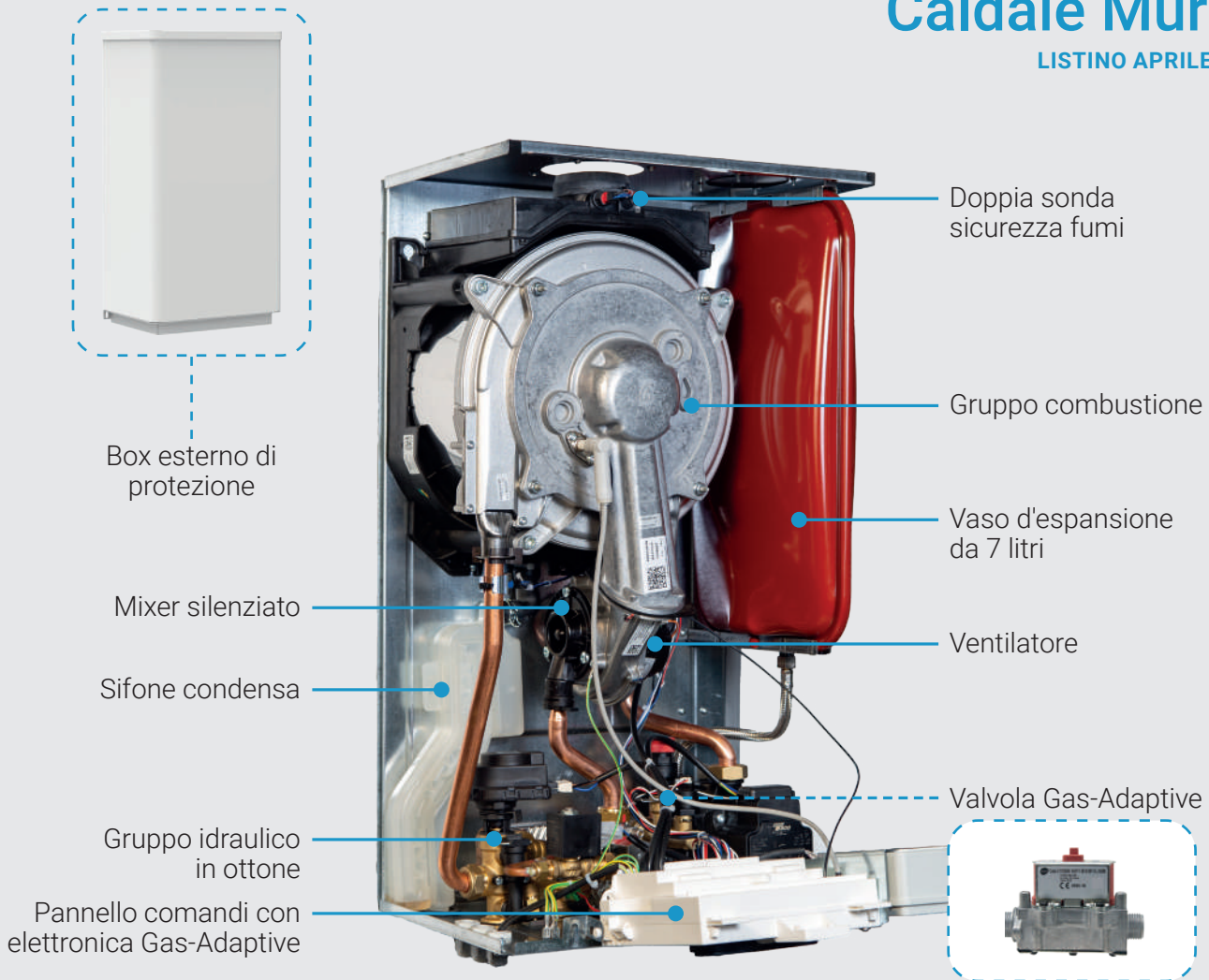

Modello	Portata termica nominale sanitario kW (kcal/h)	Portata termica nominale * riscaldamento kW (kcal/h)	Rendimento al 100% del carico (50/30 °C) %	Portata sanitaria $\Delta t = 25^\circ K$ l/min	Dimensioni (mm)			Codice	Prezzo €
					H	L	P		
Husky 25S A+	26,0	21,0	108,6	15,4	875	411	315	10312.1056.0	1.622,00
Husky 30S A+	31,0	26,0	108,7	18,3	875	411	315	10314.1041.0	1.694,00
Husky 35S A+	34,7	31,0	108,5	20,5	875	411	315	10314.1042.0	1.774,00

* Dato utile per il calcolo dell'efficienza energetica del sistema impianto e per la compilazione del libretto di impianto.

NB HUSKY È DI SERIE IN CLASSE A+, comprende quindi: **Comando remoto RC22 e sonda esterna.**

Grazie alla scheda che pilota la valvola di riempimento (che può essere impostata automatica o semiautomatica), è possibile pilotare anche una valvola di zona diretta.

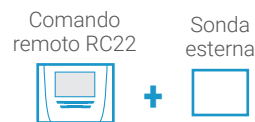

Descrizione	Codice	Prezzo €
Kit resistenze antigelo - Husky	10999.1510.0	154,23

Edilia Moon



Caldaia a condensazione da incasso



MODULAZIONE 1:5



25 kW - 30 kW



ACQUA RISCALDAMENTO



ACQUA SANITARIA



15,3 ÷ 17,6 L/min

Produzione acqua calda sanitaria



METANO / GPL

Unico modello adatto a metano e GPL



GESTIONE SOLARE INTEGRATA

Mediante Kit Solare



GAS ADAPTIVE



CLASSE ENERGETICA



saviocaldaie.it/edilia-moon



CLASSE NOx 6



WI-FI READY



PLASTIC FREE



SAVIO CONNECT

110%
SUPER BONUS

65%
ECO BONUS

50%
OPERE EDILI

50%
BONUS CASA

Edilia Moon

Edilia Moon è la gamma Savio di caldaie murali a condensazione **da incasso**.

Ottime prestazioni e alti rendimenti che durano nel tempo grazie all'innovativo **scambiatore di calore**. Semplicità di utilizzo grazie al **pannello di controllo digitale** con display progettato per comunicare con l'utente in maniera facile e comoda.

Disponibile nelle versioni per riscaldamento e produzione di acqua calda sanitaria Edilia Moon presenta una gamma completa di potenze, **25 e 30 kW** nelle dimensioni del box: 1200 x 600 x 240 mm.

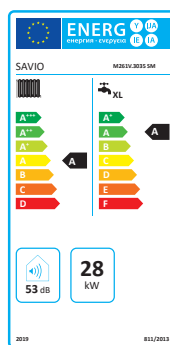

Detrazione fiscale

Entrambe le versioni di Edilia Moon sono in **classe A**, quindi usufruiscono della detrazione fiscale secondo la normativa vigente.

- Le versioni di Edilia Moon A+ (comprendendo comando remoto e sonda esterna) sono in **classe A+**, ovvero la massima efficienza energetica raggiungibile con una caldaia.

CITY READY!



Soluzioni per il risanamento di canne fumarie. Nuova Lunghezza massima camino intubato Ø 50 mm flessibile:

- **Modello 25S : 42 mt**
- Modello 30S : 22 mt
- Modello 35S : 15 mt



Caratteristiche principali

Scambiatore primario condensante in acciaio INOX con rivestimento in acciaio per offrire la massima resistenza alla corrosione

Brucciore a premiscelazione totale, costruito in acciaio INOX (Classe NOx 6)

Modulazione 1:9 Metano e anche GPL

Scambiatore sanitario a piastre in acciaio INOX

Vaso di espansione da 10 litri

Pompa ad alta efficienza con basso consumo energetico

Potenza massima regolabile in base all'impianto

Grado di protezione IPX5D

Installabilità ad incasso nel muro

Integrazione a sistemi solari Savio, mediante kit solare

Pannello comandi digitale con display retro illuminato

Lettura digitale della pressione

Predisposizione per comando remoto e sonda esterna (optional)

Modello	Portata termica(*) nominale kW (kcal/h)	Rendimento al 100% del carico (50/30 °C) %	Portata sanitaria $\Delta t = 25^{\circ}\text{K}$ l/min	Dimensioni (mm)			Codice	Prezzo €
				H	L	P		
Edilia Moon 25S	26,0 (22.356)	108,3	15,3	833	496	257	10312.1063.0	1.477,00
Edilia Moon 30S	30,0 (27.795)	107,7	17,6	833	496	257	10314.1051.0	1.754,00
Edilia Moon 25S A+	26,0 (22.356)	108,3	15,3	833	496	257	20312.1063.0	1.830,90
Edilia Moon 30S A+	30,0 (27.795)	107,7	17,6	833	496	257	20314.1051.0	1.902,90
KIT BOX INCASSO M301V - EDILIA MOON				1200	600	265	10999.1506.0	158,48

* Dato utile per il calcolo dell'efficienza energetica del sistema impianto e per la compilazione del libretto di impianto.

Gestione remota della temperatura



Il comfort è a portata di mano
con il KIT e l'App 'Savio Connect'

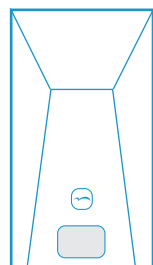

Caldaia

Comando
evoluto



WFC01



Smartphone
con **App Savio Connect**

Savio Connect

Grazie all'App Savio Connect è possibile gestire la caldaia da remoto. Per utilizzarla è necessario disporre del KIT Savio Connect in aggiunta al comando remoto evoluto (quest'ultimo è inoltre indispensabile per usufruire dell'Ecobonus 65%).

Il comando evoluto (classe V) consente di modulare la temperatura di mandata dell'acqua dell'impianto in funzione della temperatura ambiente e della temperatura esterna.

Quali sono i vantaggi?

- Riduzione dei consumi, risparmio energetico ed estrema flessibilità: la regolazione è flessibile in base alle proprie esigenze ed abitudini giornaliere. Si può inoltre regolare con un click la temperatura dell'acqua calda sanitaria.
- Consapevolezza del proprio impianto: si può sempre vigilare in tempo reale sul corretto funzionamento del generatore di calore.
- Sicurezza: Si possono vedere in tempo reale eventuali anomalie, unitamente al relativo codice di errore. Così si potrà intervenire immediatamente e quando possibile anche da remoto.

Il Kit "Savio Connect" è un "Dispositivo di connessione" WiFi che, operando nelle rete WLAN domestica, permette il controllo della termoregolazione ambiente e del funzionamento della caldaia, sia localmente che da remoto, mediante la nostra APP dedicata.



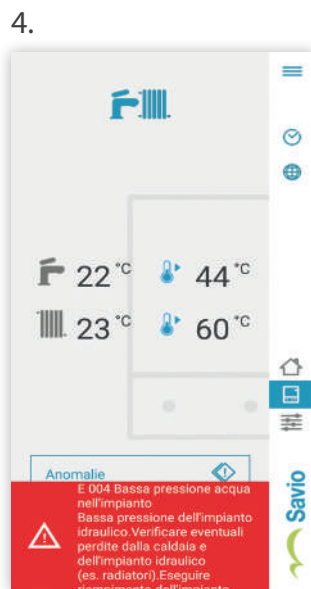
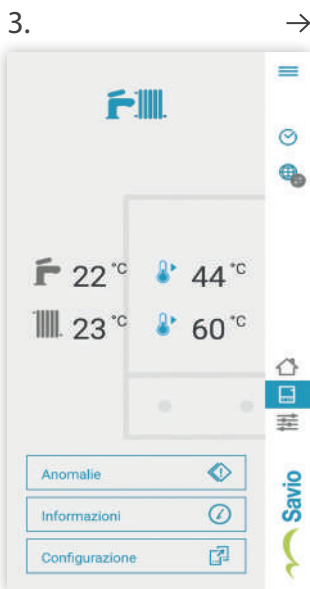
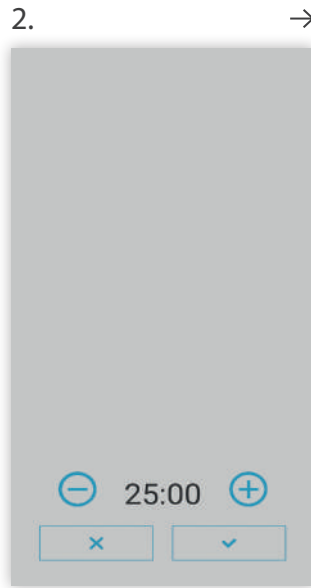
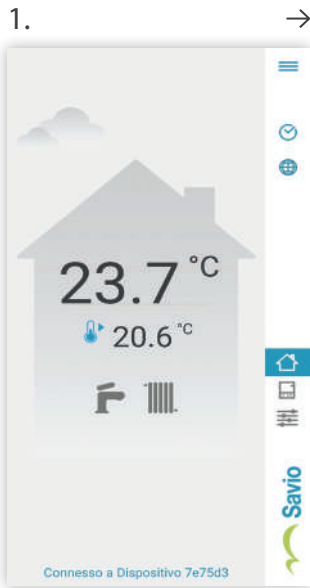

SEMPLICITÀ DI INSTALLAZIONE E DI UTILIZZO

1. La schermata "home" mostra la temperatura ambiente e lo stato dell'impianto. Sulla destra il menù laterale.

2. La Temporizzazione del dispositivo permette di impostare un periodo di tempo per il quale possiamo variare lo stato dell'impianto e delle temperature.

3. La schermata "Caldaia" mostra lo stato delle temperature ed altre informazioni della caldaia.

4. Esempio di errore segnalato dalla App, corredato da testo esplicativo.

Per l'installazione del Kit "Savio Connect" e per la configurazione e l'uso della App consultare il Manuale istruzioni, installazione ed uso "Savio Connect".

La App è scaricabile dallo store del proprio dispositivo:

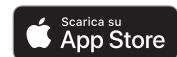

InoxDens



MODULAZIONE 1:5



24 - 28 - 32 kW



ACQUA RISCALDAMENTO



ACQUA SANITARIA



12,0 ÷ 15,4 L/min

Produzione acqua calda sanitaria



METANO / GPL



Il design costruttivo (grazie al nuovo telaio a C, frontale in abs, mixer) ha consentito il raggiungimento di un elevato livello di **silenziosità** della caldaia.



saviocaldaie.it/inoxdens



CLASSE
NOx 6

InoxDens

InoxDens completa la gamma SAVIO a **condensazione premiscelata**: perfetta per impianti a radiatori e idonea con sistemi radianti con gruppi di miscelazione.

InoxDens è la caldaia a condensazione **compatta** che assicura alti rendimenti, bassi consumi e rispetto per l'ambiente.

Disponibile per riscaldamento e produzione di acqua calda sanitaria, nelle potenze **24, 28 e 32 kW**.

110% SUPER BONUS
65% ECO BONUS
50% OPERE EDILI
50% BONUS CASA

Detrazione fiscale

Le versioni di InoxDens sono in **classe A**, quindi usufruiscono della detrazione fiscale secondo la normativa vigente.

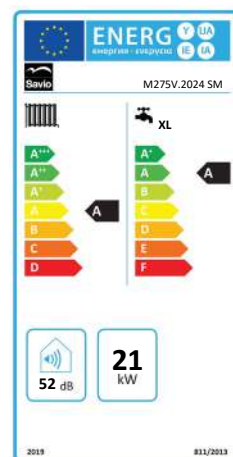

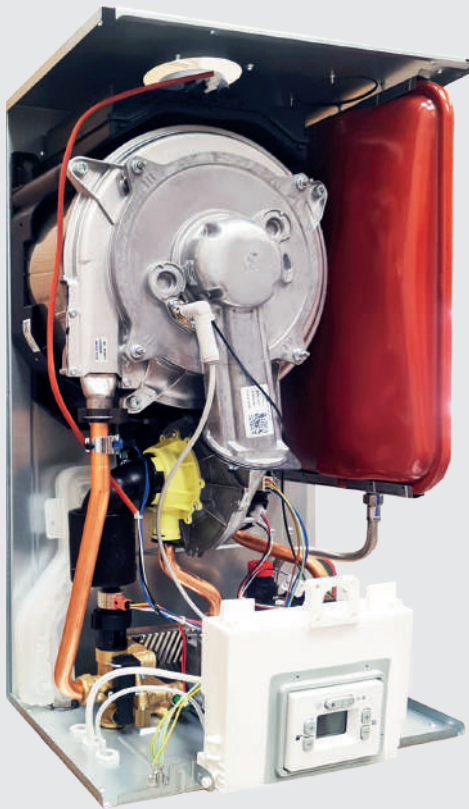

Caratteristiche principali

Scambiatore primario condensante in acciaio INOX con rivestimento in acciaio per offrire la massima resistenza alla corrosione

Bruciatore a premiscelazione totale, acciaio INOX (Classe NOx 6)

Modulazione 1:5 Metano e anche GPL

Scambiatore sanitario a piastre in acciaio INOX

Vaso di espansione da 7 litri

Pompa ad alta efficienza con basso consumo energetico

Integrazione a sistemi solari SAVIO, mediante kit solare

Scambiatore sanitario a piastre in acciaio INOX

Lettura digitale nel display della pressione

Predisposizione per comando remoto e sonda esterna

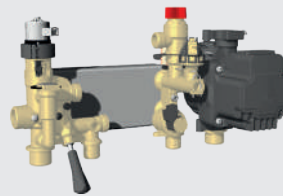

Gruppo idraulico compatto in ottone. Gruppo di mandata con deviatrice motorizzata, by-pass e rubinetto di carico impianto integrati. Circolatore ERP con sblocco pompa manuale su gruppo di ritorno.

Modello	Portata termica nominale sanitario kW	Portata termica nominale * riscaldamento kW	Rendimento al 100% del carico (30/50 °C) %	Portata sanitaria $\Delta t = 25^\circ\text{K}$ l/min	Dimensioni (mm)			Codice	Prezzo €
					H	L	P		
INOXDENS 24S MET	25,0	21,0	107,5	14,3	700	400	300	10312.1057.0	1.143,00
INOXDENS 28S MET	29,0	25,0	107,4	16,5	700	400	300	10313.1010.0	1.329,00
INOXDENS 32S MET	32,0	27,5	108,6	18,4	700	400	300	10314.1043.0	1.358,00
INOXDENS 24S GPL	25,0	21,0	107,5	14,3	700	400	300	10302.1030.0	1.143,00
INOXDENS 28S GPL	29,0	25,0	107,4	16,5	700	400	300	10303.1010.0	1.329,00
INOXDENS 32S GPL	32,0	27,5	108,6	18,4	700	400	300	10304.1018.0	1.358,00

Descrizione	Codice	Prezzo €
KIT TRASFORMAZIONE A MET 24-28 (M275)	14599.0916.0	7,00
KIT TRASFORMAZIONE A GPL 24-28 (M275)	14599.1058.0	15,50
KIT TRASFORMAZIONE A MET 32 (M275)	14599.0996.0	8,50
KIT TRASFORMAZIONE A GPL 32 (M275)	14599.1059.0	15,50

Acta R NOx



Caldia murale a condensazione
con recuperatore - Classe B

- MODULAZIONE 1:3
- 24 kW
- ACQUA RISCALDAMENTO
- ACQUA SANITARIA
- 13,4 L/min
Produzione acqua calda sanitaria
- METANO / GPL
- CLASSE ENERGETICA

(dati in riferimento a Acta R NOx 24S)



saviocaldaie.it/acta-r-nox



Acta R NOx

Acta R NOx completa la gamma SAVIO a **condensazione con recuperatore**: perfetta per impianti a radiatori e idonea con sistemi radianti con gruppi di miscelazione.

Acta R NOx è la caldaia a condensazione **compatta** che assicura alti rendimenti, bassi consumi e rispetto per l'ambiente, ora anche Plastic Free. Disponibile per riscaldamento e produzione di acqua calda sanitaria, nella potenza **24 kW**.

50%
OPERE
EDILI

50%
BONUS
CASA

Detrazione fiscale

Acta R NOx è in **classe B**, quindi usufruisce della detrazione fiscale secondo la normativa vigente.

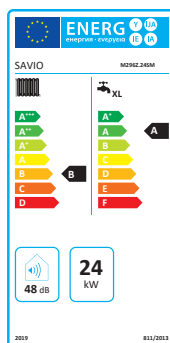

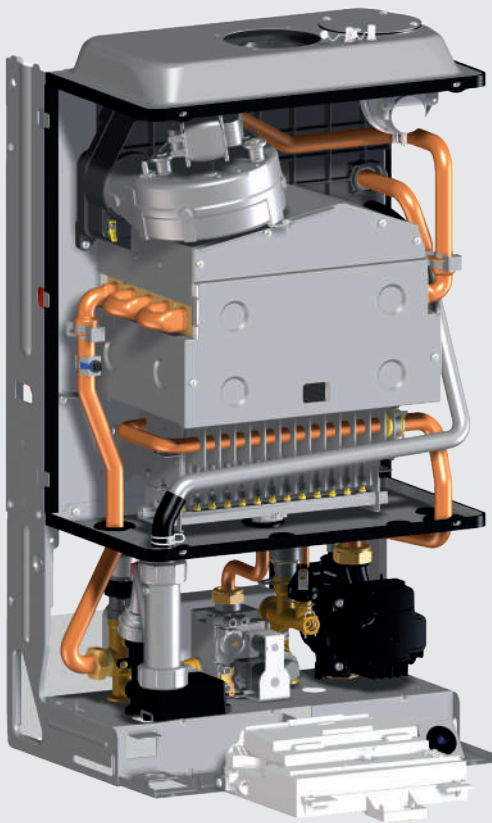

Caratteristiche principali

Bruciatore raffreddato ad acqua

Scambiatore primario lamellare in rame con elevata superficie di scambio e doppia circolazione

Recuperatore di calore con piastre in acciaio inox per sfruttare il calore dei fumi e cederlo all'acqua

Modulazione 1:3 Metano e anche GPL

Scambiatore sanitario a piastre in acciaio INOX

Vaso di espansione da 8 litri

Pompa ad alta efficienza con basso consumo energetico

Integrazione a sistemi solari SAVIO, mediante kit solare

Letture analogica della pressione

Predisposizione per comando remoto e sonda esterna

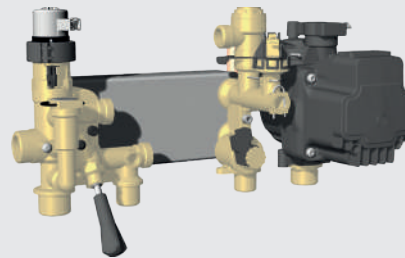

Gruppo idraulico compatto in ottone. Gruppo di mandata con deviatrice motorizzata, by-pass e rubinetto di carico impianto integrati. Circolatore ERP con sblocco pompa manuale su gruppo di ritorno.

Modello	Portata termica nominale * kW (kcal/h)	Rendimento al 100% del carico (80/60 °C) %	Portata sanitaria $\Delta t = 25^\circ\text{K}$ l/min	Dimensioni (mm)			Codice metano	Codice GPL	Prezzo €
				H	L	P			
Acta R NOx 24S	24,8 (21.324)	96,6	13,4	758	400	325	10312.1047.0	10302.1029.0	1.146,00

* Dato utile per il calcolo dell'efficienza energetica del sistema impianto e per la compilazione del libretto di impianto.



Acta NOx



Caldia murale a camera aperta combinata

-  **MODULAZIONE 1:3**
-  **24-28 kW**
-  **ACQUA RISCALDAMENTO**
-  **ACQUA SANITARIA**
-  **11,7 ÷ 13,6 LT/MIN**
Produzione acqua calda sanitaria
-  **METANO / GPL**
-  **CLASSE ENERGETICA**

(dati in riferimento a Acta NOx 28A)



saviocaldaie.it/acta-nox



**CLASSE
NOx 6**

Acta NOx

Acta NOx è la gamma di caldaie Savio studiata per venire incontro alle esigenze abitative che richiedono prodotti affidabili, compatti e dalle prestazioni elevate.

La gamma Acta NOx comprende caldaie a camera aperta con potenze di **24 kW** e **28 kW**.

La serie è adatta per il riscaldamento e la produzione di acqua calda sanitaria.

Acta NOx ha dimensioni molto compatte di **700 X 400 X 325** che la rendono facilmente collocabile in qualsiasi ambiente.

50%

**OPERE
EDILI**

Detrazione fiscale

Acta NOx è in **classe C**, quindi usufruisce della detrazione fiscale secondo la normativa vigente.

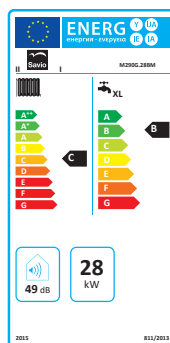

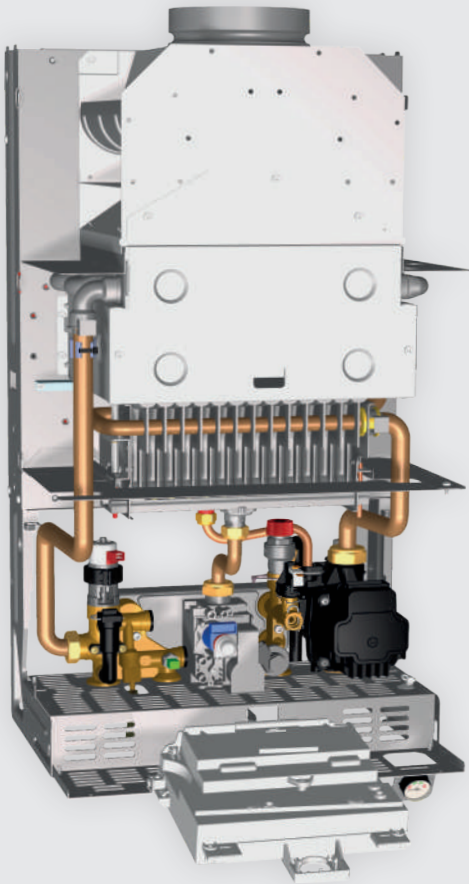

Caratteristiche principali

Alti rendimenti

Scambiatore primario in rame, lamellare ad alta circolazione

Bruciatore basso NOx raffreddato ad acqua

Scambiatore sanitario a piastre in acciaio INOX

Pompa ad alta efficienza con basso consumo energetico

Integrazione a sistemi solari SAVIO mediante kit solare

Pannello comandi digitale con display

Regolazione della pressione di accensione

Regolazione della frequenza di riaccensione

Gestione della post-circolazione della pompa ad alta efficienza

Visualizzazione diagnostica guasti e stato di blocco

Sicurezza antigelo di caldaia

Smaltimento inerzia termica circuito primario





Gruppo idraulico compatto in ottone. Gruppo di mandata con deviatrice motorizzata, by-pass e rubinetto di carico impianto integrati. Circolatore ERP con sblocco pompa manuale su gruppo di ritorno.

Modello	Potenza termica utile kW (kcal/h)	Rendimento al 100% del carico (80/60 °C) %	Portata sanitaria $\Delta t = 25^{\circ}\text{K}$ l/min	Dimensioni (mm)			Codice metano	Codice GPL	Prezzo €
				H	L	P			
Acta NOx 24A	26,0	92,3	13,8	700	400	325	10812.1208.0	10802.1068.0	988,77
Acta NOx 28A	30,7	91,5	16,1	700	400	325	10813.1091.0	10803.1066.0	1.219,00



Accessori e complementi di impianto



Modello	Dimensioni (mm)			Peso kg	Capacità utile litri	Portata sanitaria specifica (ΔT 30 °C) riferimento norma EN 625	Potenza scambiatore kW	Codice	Prezzo €
	H	L	P						
 Tetys, bollitore 120 litri per accoppiamento caldaie SV	850	550	550	58	130	24	31	10150.1012.0	1.695,00
Kit sonda Bollitore R120								10999.0576.0	17,95
Kit collegamento idraulico a R120 (Evodens HE SV e InoxDens Moon SV)								10999.0781.0	49,42
Kit copertura allacciamenti per Tetys (Evodens HE SV e InoxDens Moon SV)								10999.0947.0	259,04

Prodotto	Disponibilità per modelli caldaie										Codice	Prezzo €
	InoxDens Moon	InoxDens Moon Fast	InoxDens Moon Tank	InoxDens Moon Tank 150	InoxDens Moon Tank 200	Husky	Edilia Moon	InoxDens	Acta R NOx	Acta NOx		
 Kit copertura raccordi R120 (Inoxdens Moon SV) (SV)											10999.1511.0	259,04

Kit gestore di zone

Descrizione	Codice	Prezzo €
 KIT GESTORE DI ZONE MLC 30 Per l'utilizzo con tutte le gamme. Possibilità di gestire 4 zone dirette o 1 diretta + 1 miscelata	10999.1481.0	104,26



Filtri defangatori

Prodotto	Misura attacchi valvole (pollici)	Pressione max. di esercizio (bar)	Profondità installazione (mm)	Altezza totale con valvole (mm)	Magnete	Codice	Prezzo €
 Filtro defangatore magnetico in linea MADE IN ITALY	3/4	3	145	222	Samario-Cobalto 2x10.000 Gauß	10999.1425.0	143,0
 Filtro defangatore magnetico XS (anche per Husky)	3/4	10	185	88	Neodimio 12.000 Gauß	10999.1426.0	156,42





Descrizione	Attacchi	Interasse (mm)	Portata di esercizio min ($\Delta P = 0,5$ bar) (m^3/h)	Portata di esercizio max ($\Delta P = 0,5$ bar) (m^3/h)	Pressione (bar)	P_{2O_5} (ppm)	Serbatoio (ml)	Dimensioni (LxHxP) (cm)	Codice	Prezzo €
 Dosatore polifosfati TOP (a liquido)	1/2"-1/2" M	76	0,18	0,75	1,5 ÷ 6	< 5	290	8x7,5x11,3	10999.1182.0	116,04

Descrizione	Attacchi	Materiale (testa/vaso)	Portata di esercizio ($\Delta P = 0,2$ bar) (m^3/h)	Pressione max (bar)	Dosaggio max (mg/l)	Dimensioni (LxH) (cm)	By-pass integrato	Codice	Prezzo €
 Dosatore polifosfati BASE (a polvere)	1/2"-1/2" M	Ott/San	2,0	10	4 ppm	6x15	NO	10999.1181.0	74,04

Descrizione	Attacchi	Materiale	Portata di esercizio max ($\Delta P < 0,3$ bar) (l/h)	Pressione max (bar)	Interasse (cm)	Codice	Prezzo €
 Kit Neutralizzatore di Condensa	1"	PVC	8,0	2	29,5	4049.3019.21	59,96
 Kit pompa scarico condensa						10999.1294.0	104,35

Kit Integrazione solare

Descrizione	Codice	Prezzo €
 KIT IDRAULICO PER INTEGRAZIONE SOLARE - InoxDens Moon - InoxDens	10999.0742.0	204,43
 Kit integrazione sistema solare per caldaia incasso (Edilia Moon)	10999.1509.0	209,07

Descrizione	Codice	Prezzo €
 KIT MANOMETRO ANALOGICO per caldaie InoxDens Moon/InoxDens	10999.3606.0	15,70



Accessori e complementi di impianto

Regolazioni

Prodotto	Disponibilità per modelli caldaie										Codice	Prezzo €
	InoxDens Moon	InoxDens Moon Fast	InoxDens Moon Tank	InoxDens Moon Tank 150	InoxDens Moon Tank 200	Husky	Edilia Moon	InoxDens	Acta R NOx	Acta NOx		
 <p>KIT COMANDO REMOTO Classe V RC 22</p>	•	•	•	•	•	• Di serie	•				10999.0560.0	156,19
 <p>Kit connect box WFC0120 - In abbinamento a RC22 consente la remotizzazione wi-fi e l'utilizzo della APP SAVIO Connect</p>	•	•	•	•	••	•	•				10999.1480.0	191,40
 <p>Kit cronotermostato DIGIT</p>	•	•	•	•	•		•	•	•	•	10999.1102.0	91,03
 <p>Kit Comando Remoto Universale (Classe V)</p>								•	•		10999.1386.2	108,84
 <p>Kit sonda esterna</p>	•	•	•	•	•	• Di serie	•				10999.0441.0	17,51
 <p>Kit sonda esterna</p>								•	•		10999.3417.0	53,48



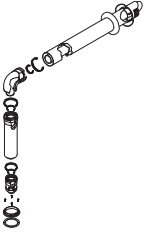

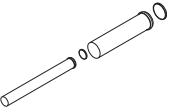
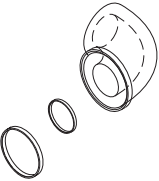
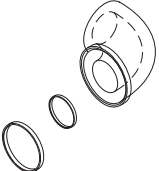



Sistemi coassiali

Prodotto	Disponibilità per modelli caldaie										Codice	Prezzo €
	InoxDens Moon	InoxDens Moon Fast	InoxDens Moon Tank	InoxDens Moon Tank 150	InoxDens Moon Tank 200	Husky	Edilia Moon	InoxDens	Acta R NOx	Acta NOx		
 <p>Kit uscita coassiale Ø 60/100 L = 0,80 m (con prese analisi di combustione).</p>	•	•	•	•	•		•	•	•		10999.0387.0	61,46
 <p>Kit uscita coassiale con prolunga verticale Ø 60/100 L vert. = 0,40 m - L orizz. = 0,80 m (con prese analisi di combustione).</p>	•	•	•	•	•		•	•	•		10999.0389.0	130,97
 <p>Kit uscita coassiale Ø 60/100 con aspirazione antipioggia + prolunga orizz Ø 80 (Husky)</p>						•					10999.1337.0	126,73
 <p>Kit attacco flangiato Ø 60/100 (con prese analisi di combustione).</p>	•	•	•	•	•		•	•	•		10999.0592.0	28,07
 <p>Prolunga coassiale M-F Ø 60/100 L = 1,00 m.</p>	•	•	•	•	•		•	•	•		10999.0388.0	28,83
 <p>Curva a 90° Coassiale M-F Ø 60/100.</p>	•	•	•	•	•		•	•	•		10999.0390.0	26,96
 <p>Curva a 45° Coassiale M-F Ø 60/100.</p>	•	•	•	•	•		•	•	•		10999.0391.0	26,95

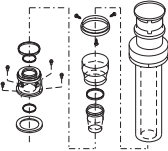

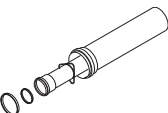
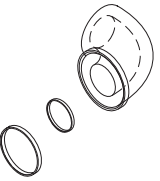
Accessori e complementi di impianto

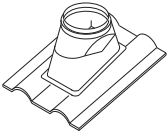

Sistemi coassiali

Prodotto	Disponibilità per modelli caldaie										Codice	Prezzo €
	InoxDens Moon	InoxDens Moon Fast	InoxDens Moon Tank	InoxDens Moon Tank 150	InoxDens Moon Tank 200	Husky	Edilia Moon	InoxDens	Acta R NOx	Acta NOx		
 <p>Kit scarico a tetto coassiale Ø 80/125 L = 1,15 m (con prese analisi di combustione).</p>	•	•	•	•	•		•	•	•		10999.0392.0	131,06
 <p>Kit attacco flangiato Ø 80/125 (con prese analisi di combustione).</p>	•	•	•	•	•		•	•	•		10999.0740.0	71,87
 <p>Prolunga coassiale M-F Ø 80/125 L = 1,00 m.</p>	•	•	•	•	•		•	•	•		10999.0407.0	48,87
 <p>Curva a 90° Coassiale M-F Ø 80/125.</p>	•	•	•	•	•		•	•	•		10999.0408.0	34,58
 <p>Curva a 45° Coassiale M-F Ø 80/125.</p>	•	•	•	•	•		•	•	•		10999.0409.0	34,57
 <p>Kit tegola per espulsione a tetto inclinato Ø 80/125.</p>	•	•	•	•	•		•	•	•		10999.0252.0	43,15
 <p>Kit tegola per espulsione a tetto piano Ø 80/125.</p>	•	•	•	•	•		•	•	•		10999.0280.0	25,07

* Per uscita verticale.



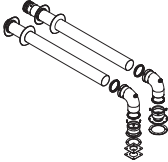
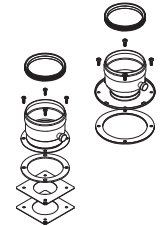
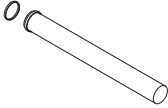
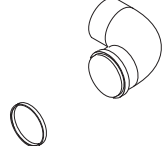
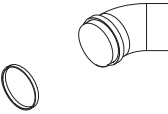
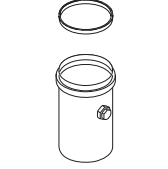
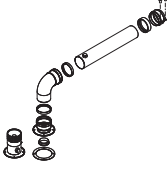

Sistemi sdoppiati





Prodotto	Disponibilità per modelli caldaie										Codice	Prezzo €
	InoxDens Moon	InoxDens Moon Fast	InoxDens Moon Tank	InoxDens Moon Tank 150	InoxDens Moon Tank 200	Husky	Edilia Moon	InoxDens	Acta R NOx	Acta NOx		
 <p>Kit sdoppiatore Ø 80/80 L = 1,00 m (con prese analisi di combustione).</p>	•	•	•	•	•		•	•	•		10999.1199.0	118,46
 <p>Kit attacco flangiato Ø 80/80 per sdoppiatore.</p>	•	•	•	•	•		•	•	•		10999.1080.0	33,68
 <p>Prolunga M-F per sdoppiatore Ø 80 L = 1,00 m (plastica).</p>	•	•	•	•	•	•	•	•	•		10999.1281.0	16,04
 <p>Curva 90° F-M per sdoppiatore Ø 80 (plastica).</p>	•	•	•	•	•	•	•	•	•		10999.1282.0	13,03
 <p>Curva 45° F-M per sdoppiatore Ø 80 (plastica).</p>	•	•	•	•	•	•	•	•	•		10999.1283.0	13,03
 <p>Tronchetto con presa analisi fumi Ø 80.</p>	•	•	•	•	•		•	•	•		10999.0397.0	17,71
 <p>Kit espulsione sdoppiata (aspirazione in cassone) L = 0,40 m (con prese analisi di combustione).</p>							•				10999.0456.0	75,59
 <p>Kit espulsione sdoppiata (aspirazione fuori cassone) L = 0,40 m (con prese analisi di combustione).</p>							•				10999.0470.0	81,33

Accessori e complementi di impianto

Sistemi sdoppiati

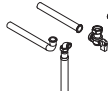

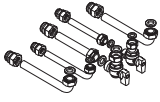
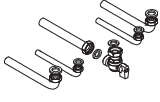
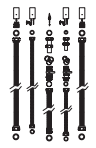
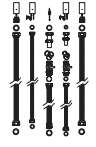
Prodotto	Disponibilità per modelli caldaie										Codice	Prezzo €
	InoxDens Moon	InoxDens Moon Fast	InoxDens Moon Tank	InoxDens Moon Tank 150	InoxDens Moon Tank 200	Husky	Edilia Moon	InoxDens	Acta R NOx	Acta NOx		
 Kit prese fumi (non comprensivo di tronchetti)	•	•	•	•	•		•	•	•		10999.0832.0	20,25
 Kit terminale espulsione	•	•	•	•	•		•	•	•		10999.0948.0	15,42

Collegamenti idraulici

Prodotto	Disponibilità per modelli caldaie										Codice	Prezzo €
	InoxDens Moon	InoxDens Moon Fast	InoxDens Moon Tank	InoxDens Moon Tank 150	InoxDens Moon Tank 200	Husky	Edilia Moon	InoxDens	Acta R NOx	Acta NOx		
 Kit collegamento idraulico a R120	• (SV)										10999.0781.0	49,42
 Kit rubinetteria comprensivo di rubinetto gas, acqua, riscaldamento, raccordi rapidi e tubi di collegamento all'impianto.	•	•						•	•	•	10999.0931.0	75,71
 Kit rubinetteria comprensivo di rubinetto gas, acqua, raccordi rapidi e tubi di collegamento all'impianto.	•	•						•	•	•	10999.0932.0	66,63
 Kit rubinetteria comprensivo di rubinetto gas e tubi di collegamento all'impianto.	•	•						•	•	•	10999.0272.0	35,12
 Kit di collegamento idraulico universale ultrarapido Completo di predisposizione defangatore e dosatore polifosfati (ad esaurimento)	•	•				•	•	•	•	•	10999.1184.0	144,36
 Kit di collegamento idraulico universale ultrarapido Completo di predisposizione defangatore e dosatore polifosfati	•	•	•			•	•	•	•	•	10999.1184.1	148,06
 Kit rubinetteria comprensivo di rubinetto gas, acqua, raccordi rapidi e tubi collegamento impianto.						•					10999.1375.0	67,37



Collegamenti idraulici

Prodotto	Disponibilità per modelli caldaie										Codice	Prezzo €
	InoxDens Moon	InoxDens Moon Fast	InoxDens Moon Tank	InoxDens Moon Tank 150	InoxDens Moon Tank 200	Husky	Edilia Moon	InoxDens	Acta R NOx	Acta NOx		
 <p>Kit rubinetteria comprensivo di rubinetto gas, acqua, raccordi rapidi e tubi di collegamento all'impianto per caldaia incasso.</p>							•				10999.1507.0	76,05
 <p>Kit tubi per filtro defangatore magnetico XS per caldaia incasso. (Da abbinare a cod. 10999.1424.0)</p>							•				10999.1508.0	20,05
<p>Kit resistenze antigelo per caldaia da esterni</p>						•					10999.1510.0	154,23

IL COMFORT AD ALTA POTENZA

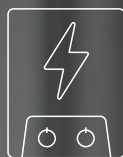

Caldaie di Potenza

Futura 3 F 35 - 45 -70



saviocaldaie.it/futura



MODULAZIONE 1 : 9



PRESS MAX 4,5 BAR



METANO O GPL



CLASSE ★★★★★ - NOX 6



RENDIMENTO 97,8%

(dati riferiti alla versione 45 kW)



CLASSE
NOx 6



WI-FI
READY



110%

**SUPER
BONUS**
(trainante)

50%

**ECO
BONUS**

50%

**BONUS
CASA**



**CONTO
TERMICO**

Futura 3 è una caldaia a condensazione di ultima generazione ad altissimo rendimento solo riscaldamento dotata di bruciatore premiscelato modulante a basse emissioni e scambiatore inox a condensazione ad alte prestazioni.

Disponibile in versioni da 35, 45, 70, di portata termica: può essere installata singolarmente oppure si possono combinare fino a 6 moduli, della stessa potenza o misti, sfruttando direttamente l'elettronica di caldaia. Futura 3 sfrutta il principio della condensazione: grazie all'innovativo scambiatore INOX – uno dedicata solo alla condensazione – riesce a recuperare il calore latente contenuto nei fumi, arrivando ad ottenere rendimenti fra i massimi della categoria.

Futura 3 può essere installata all'interno di un locale caldaia oppure, grazie all'apposita versione Roof Top racchiusa all'interno di un armadio, all'esterno dell'edificio o sul tetto dello stesso, soluzione estremamente vantaggiosa in caso di riqualificazione termica di una centrale termica.

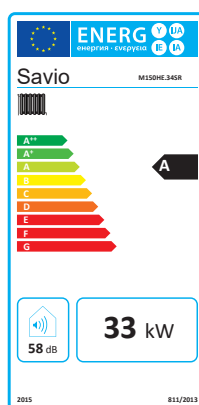



Nuovo scambiatore Isothermic

FACILITA' DI MANUTENZIONE

Rimuovendo solo alcuni dadi frontali si accede con facilità alla camera di combustione.

BASSE PERDITE DI CARICO DAI FUMI

Grazie allo spazio uniforme tra le serpentine si garantiscono basse perdite di carico lato fumi.

LEGGERO

Questo scambiatore è realizzato in doppia struttura, materiale composito e acciaio inox. Grazie alla scelta di utilizzare il materiale composito risulta essere molto leggero e con basse perdite di radiazioni.

Massima pressione di esercizio 4.5 bar

Massime perdite di carico 4.5 mca

Prevalenza migliorata

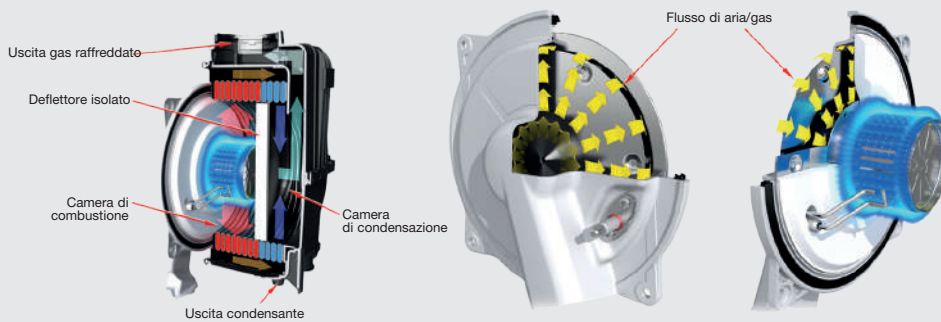

Modello	Portata termica nominale kW	Potenza termica nominale (80-60°C) kW	Rendimento utile Pn max %	L x H x P mm	Peso kg	Classe Energetica	Codice Metano	Prezzo €
Futura 3 F 35	34,8	33,9	97,3	600x 477x 840	60	A	10277.1148.0	3.602,00
Futura 3 F 45	45,0	43,8	97,3	600x 477x 840	60	A	10277.1149.0	3.701,00
Futura 3 F 70	69,9	68,0	97,3	600x 477x 840	65	A	10277.1150.0	4.767,00

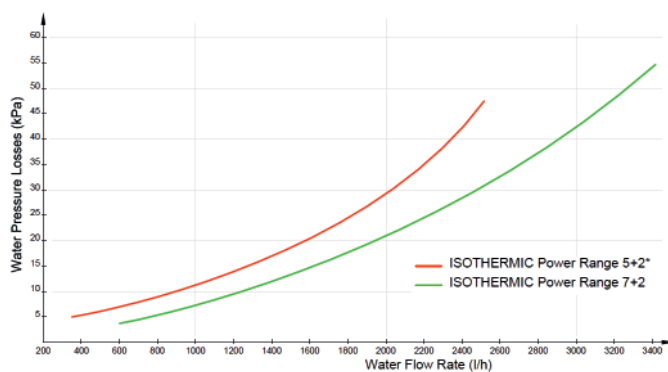

*to be confirmed with serial parts

Futura 3 F 95-110-115-150



MODULAZIONE 1 : 9



PRESS MAX 6,0 BAR



METANO O GPL



CLASSE ★★★★★ - NOX 6



RENDIMENTO 97,8%

(dati riferiti alla versione 95 kW)



saviocaldaie.it/futura



CLASSE
NOx 6



WI-FI
READY



110%

**SUPER
BONUS**
(trainante)

50%

**ECO
BONUS**

50%

**BONUS
CASA**



**CONTO
TERMICO**

Futura 3 è una caldaia a condensazione di ultima generazione ad altissimo rendimento solo riscaldamento dotata di bruciatore premiscelato modulante a basse emissioni e scambiatore inox a condensazione ad alte prestazioni.

Disponibile in versioni da 95 a 150, di portata termica: può essere installata singolarmente oppure si possono combinare fino a 6 moduli, della stessa potenza o misti, sfruttando direttamente l'elettronica di caldaia. Futura 3 sfrutta il principio della condensazione: grazie all'innovativo scambiatore INOX – uno dedicata solo alla condensazione – riesce a recuperare il calore latente contenuto nei fumi, arrivando ad ottenere rendimenti fra i massimi della categoria.

Futura 3 può essere installata all'interno di un locale caldaia oppure, grazie all'apposita versione Roof Top racchiusa all'interno di un armadio, all'esterno dell'edificio o sul tetto dello stesso, soluzione estremamente vantaggiosa in caso di riqualificazione termica di una centrale termica.

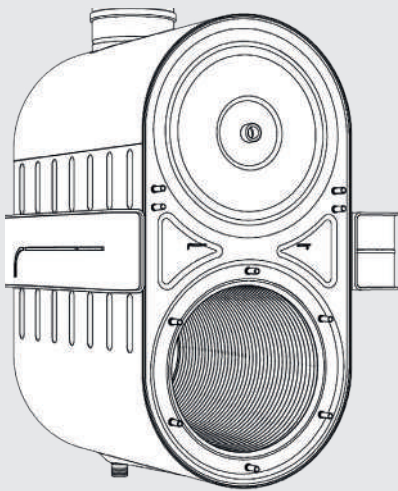

Nuovo scambiatore Duopower

Potenze: 95 / 110 / 115 / 150 kW

Per la potenza 95 kW modello Duopower 8+4

Per la potenza da 110 kW modello Duopower 10+5

Per le potenze da 115/150 kW modello Duopower 12+6

Composto da due camere sovrapposte

Interamente in acciaio inox

Massima pressione di esercizio 6bar

Massima perdita di carico tra 4.2 e 4.5 mca

Per la potenza 95 kW modello Duopower 8+4

Per la potenza da 110 kW modello Duopower 10+5

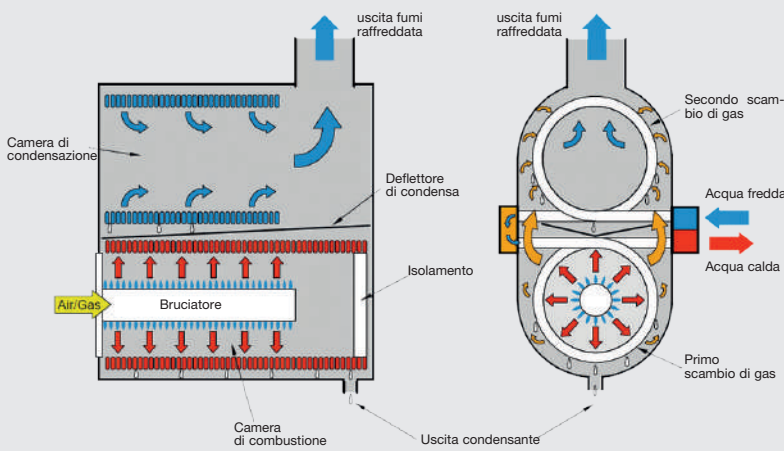

Modello	Portata termica nominale kW	Potenza termica nominale (80-60°C) kW	Rendimento utile Pn max %	L x H x P mm	Peso kg	Classe Energetica	Codice Metano	Prezzo €
Futura 3 F 95	95,0	92,9	97,8	600x 477x 840	97	A	10277.1151.0	6.003,00
Futura 3 F 110	115,0	112,0	97,4	600x 477x 840	103	-	10277.1152.0	6.712,00
Futura 3 F 115	115,0	112,0	97,4	600x 577x 840	108	-	10277.1153.0	7.545,00
Futura 3 F 150	150,0	146,1	97,4	600x 477x 840	108	-	10277.1154.0	7.743,00

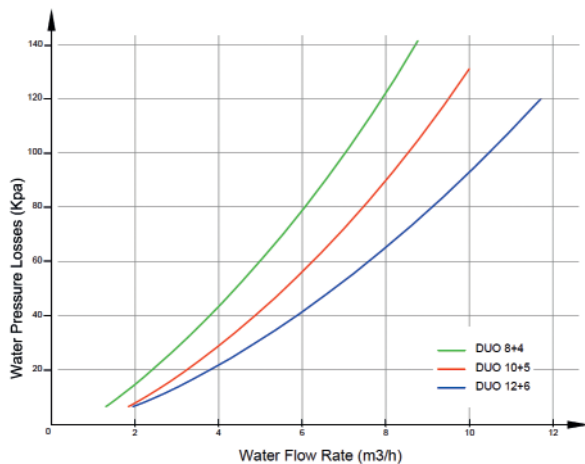

Accessori installazione singola

Accessori idraulici

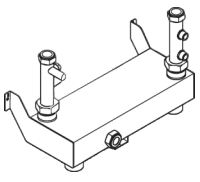
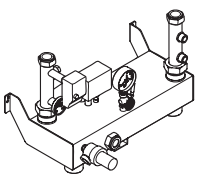
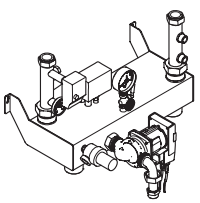
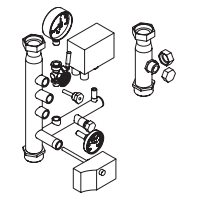
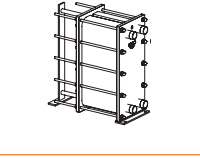
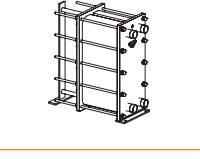
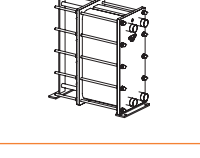
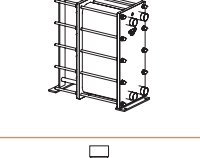
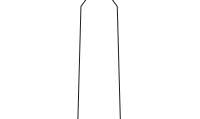
Prodotto	Descrizione	Codice	Prezzo €
	Kit disgiuntore caldaia singola SR. (NO INAIL)	10999.3427.0	989,29
	Kit disgiuntore caldaia singola SR con INAIL. Comprende: termostato immersione sicurezza, pressostato, manometro, rubinetto a 3 vie, riccio ammortizzatore, pozzetto controllo, pozzetto valvola intercettazione combustibile.	10999.1057.0	1.129,00
	Kit disgiuntore caldaia singola SV + pompa. Comprende: termostato immersione sicurezza, pressostato, manometro, rubinetto a 3 vie, riccio ammortizzatore, pozzetto controllo, pozzetto valvola intercettazione combustibile, circolatore.	10999.1058.0	1.450,00
	Kit INAIL per installazione libera. Sulle caldaie da 35 a 150 kW e utilizzabile con riduzione da 1" 1/4 F - 1" 1/2 M (non fornite)	10999.1024.0	843,27
	Kit scambiatore caldaia singola 35/45 kW (15 piastre ispezionabile e attacchi primario e secondario 1" 1/4)	10999.1412.0	1.154,00
	Kit scambiatore caldaia singola 70 kW (25 piastre ispezionabile e attacchi primario e secondario 1" 1/4)	10999.1413.0	1.424,00
	Kit scambiatore caldaia singola 95-110-115 kW (35 piastre ispezionabile e attacchi primario e secondario 1" 1/4)	10999.1414.0	1.847,00
	Kit scambiatore caldaia singola 150 kW (45 piastre ispezionabile e attacchi primario e secondario 1" 1/4)	10999.1415.0	2.254,00
	Kit neutralizzatore condensa caldaia da 35 a 150 kW	10999.0725.0	172,68

Fumisteria

Prodotto	Descrizione	Codice	Prezzo €
	Kit terminale a tetto DN 80	10999.0642.0	65,10
	Kit terminale DN 80	10999.0641.0	44,85
	Kit prolunga DN 80 L=500	10999.0638.0	8,81
	Kit prolunga DN80 L=1000	10999.0644.0	12,54
	Kit curva 45° DN100	10999.0727.0	18,04
	Kit curva 87° DN100	10999.0739.0	18,04
	Kit curva ispezione DN100	10999.0741.0	54,00
	Kit prolunga DN100 L500	10999.0879.0	22,63
	Kit prolunga DN100 L1000	10999.1087.0	45,25
	Kit terminale DN100	10999.1219.0	41,90
	Kit tubo DN100 presa fumi	10999.0614.0	39,83
	Kit terminale a tetto DN100	10999.0600.0	85,99
	Kit adattatore da sdoppiato 100/100 a coassiale 110/160	10999.1126.1	254,79
	Kit riduzione DN 80/100 per caldaia singola	10999.0763.0	20,48
	Kit tubo + presa fumi DN 80	10999.0657.0	17,98
	Kit curva ispezione DN 80	10999.0640.0	23,35
	Kit curva 87° DN 80	10999.0639.0	9,60
	Kit curva 45° DN 80	10999.0794.0	10,30



Struttura di sostegno

Prodotto	Descrizione	Codice	Prezzo €
	Kit struttura centrale termica	10999.1055.1	387,61

Kit trasformazione Metano-GPL

Descrizione	Codice	Prezzo €
Kit trasformazione Metano - GPL 70	10999.1408.0	133,62
Kit trasformazione Metano - GPL 95	10999.1409.0	148,13
Kit trasformazione Metano - GPL 110	10999.1410.0	148,13
Kit trasformazione Metano - GPL 115 - 150	10999.1411.0	245,30

Accessori di controllo

Descrizione	Codice	Prezzo €
Sonda esterna	10999.3417.0	53,48
Kit sonda bollitore remoto	10999.3429.0	11,54
Kit remoto linea professional MMI (Classe V)	10999.1296.0	141,15

Kit installazione standard (Mod. SR)

Descrizione	Codice	Prezzo €
Kit disgiuntore caldaia singola SR	10999.1057.0	1.129,00
Kit struttura centrale termica F	10999.1055.1	387,61
Kit neutralizzatore condensa da 35 a 150	10999.0725.0	172,68
Kit sonda esterna	10999.3417.0	53,48
		1.743,00

Dispositivi di sicurezza Qualificati 'INAIL'

Descrizione	Codice	Prezzo €
Valvola di sicurezza qualificata 4 bar 1/2" G x 3/4" G - per potenze 35-45-70	10999.0485.0	83,20
Valvola di sicurezza qualificata 5,4 bar 1/2" G x 3/4" G - per potenze 95-110-115-150	10999.0486.0	86,05

Kit installazione standard (Mod. SV)

Descrizione	Codice	Prezzo €
Kit disgiuntore caldaia singola SV + pompa	10999.1058.0	1.450,00
Kit struttura centrale termica F	10999.1055.1	387,61
Kit neutralizzatore condensa da 35 a 150	10999.0725.0	172,68
Kit sonda esterna	10999.3417.0	53,48
Kit sonda bollitore remoto	10999.3429.0	11,54
		2.075,00

Cascata in linea (da 2 a 6 moduli)



saviocaldaie.it/cascata-linea



CLASSE
NOx 6



WI-FI
READY



110%

**SUPER
BONUS**
(trainante)

50%

**ECO
BONUS**

50%

**BONUS
CASA**



**CONTO
TERMICO**

Possibilità di abbinamento in batteria fino a 6 caldaie.

Nella configurazione in linea, che volendo può essere installata a muro, vi è la disponibilità di un kit struttura che semplifica considerevolmente l'installazione, permettendo anche di posizionare ove si voglia la cascata (anche nel centro del locale termico).

Savio fornisce sia i generatori che gli accessori per completare le configurazioni in imballi separati: questi dovranno poi essere assemblati (ove necessario) e installati in loco da tecnici qualificati.

Realizzazione centrale termica omologata INAIL composta da: regolatore di sequenza climatico digitale con interfaccia 0-10V, collettori mandata e ritorno acqua in acciaio muniti di giunto a conchiglia per il fissaggio e isolati, collettore gas in acciaio, kit collettori fumi, kit modulo tecnico certificato INAIL (separatore idraulico, collettori mandata e ritorno completi di tutti i dispositivi di sicurezza, protezione e controllo previsti dalla raccolta "R" dell'INAIL).

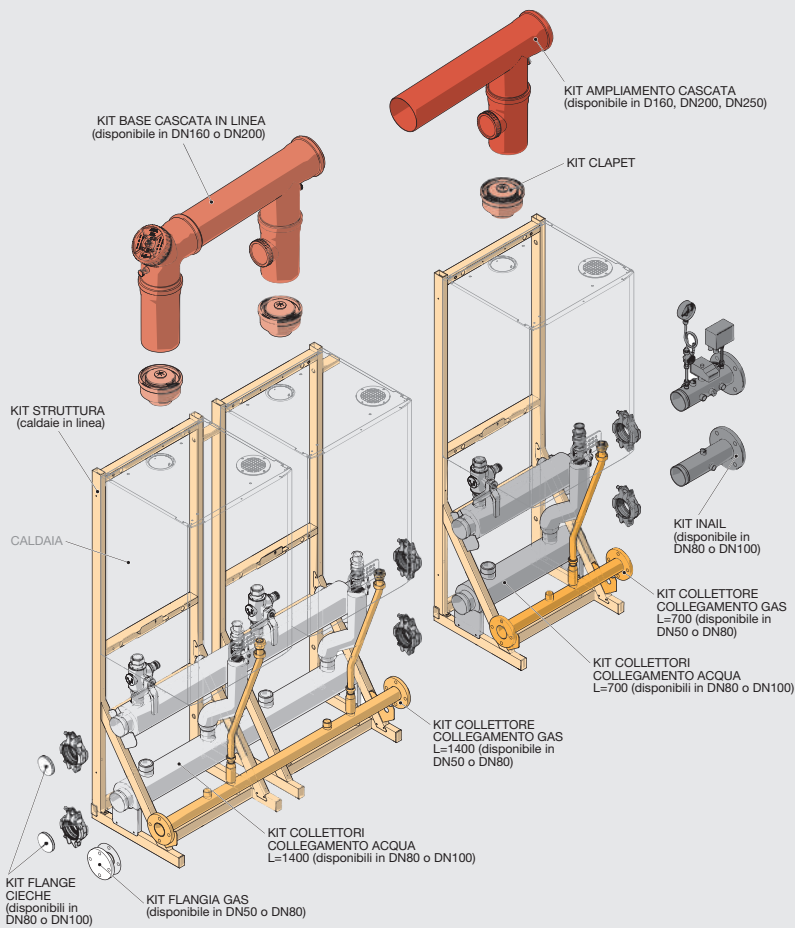

Componenti Centrale Termica

Basic Pack L Futura 3

Raggruppa in un solo codice, le caldaie, i kit struttura, l'idraulica di cascata, i kit gas e INAIL, la fumisteria e il cavo di collegamento.

Modello	Potenza kW																Codice	Prezzo €
	70	90	110	130	160	180	200	220	260	290	300	310	330	360				
Basic Pack L Futura 3 70	●																10279.1090.0	11.870,00
Basic Pack L Futura 3 90		●															10279.1091.0	12.070,00
Basic Pack L Futura 3 110			●														10279.1092.0	13.138,00
Basic Pack L Futura 3 130				●													10279.1093.0	14.205,00
Basic Pack L Futura 3 160					●												10279.1148.0	15.444,00
Basic Pack L Futura 3 180						●											10279.1094.0	16.675,00
Basic Pack L Futura 3 200							●										10279.1095.0	17.431,00
Basic Pack L Futura 3 220								●									10279.1096.0	18.097,00
Basic Pack L Futura 3 260									●								10279.1097.0	19.128,00
Basic Pack L Futura 3 290										●							10279.1098.0	20.160,00
Basic Pack L Futura 3 300											●						10279.1099.0	25.755,00
Basic Pack L Futura 3 310												●					10279.1100.0	26.465,00
Basic Pack L Futura 3 330													●				10279.1101.0	27.175,00
Basic Pack L Futura 3 360														●			10279.1102.0	28.206,00
Basic Pack L Futura 3 F 370		●															10279.1103.0	32.598,00
Basic Pack L Futura 3 F 400			●														10279.1105.0	29.237,00
Basic Pack L Futura 3 F 440				●													10279.1106.0	30.268,00
Basic Pack L Futura 3 F 480					●												10279.1107.0	36.526,00
Basic Pack L Futura 3 F 520						●											10279.1108.0	41.426,00
Basic Pack L Futura 3 F 550							●										10279.1109.0	42.852,00
Basic Pack L Futura 3 F 580								●									10279.1110.0	38.848,00
Basic Pack L Futura 3 F 620									●								10279.1111.0	47.471,00
Basic Pack L Futura 3 F 660										●							10279.1112.0	48.891,00
Basic Pack L Futura 3 F 690											●						10279.1113.0	49.922,00
Basic Pack L Futura 3 F 730												●					10279.1114.0	51.217,00
Basic Pack L Futura 3 F 770													●				10279.1115.0	57.536,00
Basic Pack L Futura 3 F 805														●			10279.1116.0	58.531,00
Basic Pack L Futura 3 F 840															●		10279.1117.0	59.598,00
Basic Pack L Futura 3 F 870																●	10279.1118.0	60.629,00

Vedi accessori a pag. 88

Configurazioni in linea Libera composizione

Configurazioni in linea da 70 a 360 kW

Modello	Numero moduli Futura 3 (*)						Portata termica nominale kW	Potenza termica nominale (80/60° C) kW	Potenza termica minima (80/60° C) kW	Potenza nominale (50/30° C) kW	Campo modulazione	Rendimento utile al			Codice metano	Prezzo €
	Tot.	35	45	70	95	110						150	100% (80/60°C)	100% (50/30°C)		
Futura 3 F 70	2	2					69,6	67,8	4,8	73,6	1 a 15	97,3	105,7	108,1	10277.1090.0	7.281,00
Futura 3 F 90	2		2				90	87,6	4,8	92,8	1 a 18	97,3	103,1	108,1	10277.1091.0	7.481,00
Futura 3 F 110	2		1	1			114,9	111,8	4,8	120,9	1 a 23	97,3	105	108,3	10277.1092.0	8.549,00
Futura 3 F 130	2			2			139,8	136	7,5	149	1 a 18	97,3	106,6	108,4	10277.1093.0	9.616,00
Futura 3 F 160	2			1	1		164,9	162,8	7,5	175,7	1 a 22	97,6	106,6	108,6	10277.1169.0	10.854,00
Futura 3 F 180	2				2		190	185,8	10,2	202,4	1 a 18	97,8	106,5	108,7	10277.1094.0	12.086,00
Futura 3 F 200	2			1	1		210	204,9	10,2	219,9	1 a 20	97,6	105	108,5	10277.1095.0	12.842,00
Futura 3 F 220	2					2	230	224	11,8	237,4	1 a 19	97,4	103,2	108,3	10277.1096.0	13.508,00
Futura 3 F 260	2				1	1	265	258,1	11,8	273,2	1 a 22	97,4	103,7	108,3	10277.1097.0	14.539,00
Futura 3 F 290	2					2	300	292,2	19,2	309	1 a 13	97,4	103,4	108,3	10277.1098.0	15.571,00
Futura 3 F 300	3			2	1		305	297,8	10,2	321,1	1 a 29	97,7	105,4	108,6	10277.1099.0	18.837,00
Futura 3 F 310	3			1	2		325	316,9	10,2	338,6	1 a 31	97,5	104,3	108,4	10277.1100.0	19.547,00
Futura 3 F 330	3					3	345	336	11,8	356,1	1 a 28	97,4	103,2	108,3	10277.1101.0	20.257,00
Futura 3 F 360	3				2	1	380	370,1	11,8	391,9	1 a 31	97,4	103,1	108,3	10277.1102.0	21.288,00

* Tutti i sistemi da 3 a 6 caldaie contengono il bypass cable: Cablaggio per bypassare la caldaia slave durante la manutenzione mantenendo il sistema in funzione.

Modello	Futura 3														Codice	Prezzo €	
	70	90	110	130	160	180	200	220	260	290	300	310	330	360			
Struttura cascata																	
Kit struttura centrale termica	2	2	2	2	2	2	2	2	2	2	2	3	3	3	3	10999.1055.1	387,61
Idraulica - Collegamenti																	
Kit colleg. H2O 700 col. DN80 XLB												1	1	1	1	10999.1062.1	1095,00
Kit colleg. H2O 1400 col. DN80 XLB	1	1	1	1	1	1	1	1	1	1	1	1	1	1	1	10999.1063.1	1585,00
Kit ritorno caldaia	2	2	2	2	2	2	2	2	2	2	2	3	3	3	3	10999.1403.0	61,18
Idraulica - Kit INAIL																	
Kit Collettore INAIL DN80	1	1	1	1	1	1	1	1	1	1	1	1	1	1	1	10999.0789.0	641,40
Gas - Collegamenti																	
Kit colleg. gas DN50 L700 XLB												1	1	1	1	10999.1059.1	287,48
Kit colleg. gas DN50 L1400 XLB	1	1	1	1	1	1	1	1	1	1	1	1	1	1	1	10999.1060.1	423,19
Kit flangia cieca DN50 PN6 (x gas)	1	1	1	1	1	1	1	1	1	1	1	1	1	1	1	10999.0630.0	46,02
Fumisteria																	
Kit clapet DN160/100 (11356)	2	2	2	2	2	2	2	2	2	2	2	2	3	3	3	10999.1094.1	243,88
Kit FUMI base cascata DN160 700 (11354)	1	1	1	1	1	1	1	1	1	1	1	1	1	1	1	10999.1097.1	356,34
Kit ampliamento cascata DN160 (11407)												1	1	1	1	10999.1095.1	253,26
Idraulica cascata																	
Tappo per giunto a conchiglia 3"G	2 (*)	2 (*)	2 (*)	2 (*)	2 (*)	2 (*)	2 (*)	2 (*)	2 (*)	2 (*)	2 (*)	2 (*)	2 (*)	2 (*)	2 (*)	4026.4231.27	26,58
Giunto a conchiglia DN80	2 (*)	2 (*)	2 (*)	2 (*)	2 (*)	2 (*)	2 (*)	2 (*)	2 (*)	2 (*)	2 (*)	2 (*)	2 (*)	2 (*)	2 (*)	4026.4231.25	22,69
Collegamento seriale																	
Kit cavo colleg. cascate Master/Slave **	1	1	1	1	1	1	1	1	1	1	1	2	2	2	2	10999.1139.0	17,37
Kit sonda per bollitore/cascata XLB **	1	1	1	1	1	1	1	1	1	1	1	1	1	1	1	10999.3429.0	11,54
Kit sonda esterna	1	1	1	1	1	1	1	1	1	1	1	1	1	1	1	10999.3417.0	53,48

* Accessorio necessario se non viene acquistato il kit INAIL.

** Inclusi nel codice generatore.



CONFIGURAZIONI IN LINEA da 370 a 870 kW

Modello	Numero moduli Futura 3 (*)			Portata termica nominale kW	Potenza termica nominale (80/60° C) kW	Potenza termica minima (80/60° C) kW	Potenza nominale (50/30° C) kW	Campo modulazione	Rendimento utile al			Codice metano	Prezzo €
	Tot.	95	110						150	100% (80/60° C)	100% (50/30° C)		
Futura 3 F 370	4	4		380	371,6	10,2	404,8	1 a 35	97,8	106,5	108,7	10277.1116.0	24.109,00
Futura 3 F 400	3		1	415	404,2	11,8	427,7	1 a 34	97,4	103,3	108,3	10277.1118.0	22.319,00
Futura 3 F 440	3			450	438,3	19,2	463,5	1 a 23	97,4	103	108,3	10277.1119.0	23.351,00
Futura 3 F 480	4		3	495	482,1	11,8	510,6	1 a 40	97,4	103	108,3	10277.1120.0	28.037,00
Futura 3 F 520	5	2	3	535	521,8	10,2	558,5	1 a 51	97,6	104,5	108,5	10277.1121.0	29.440,00
Futura 3 F 550	5		5	575	560	11,8	593,5	1 a 47	97,4	103,2	108,3	10277.1122.0	30.866,00
Futura 3 F 580	4			600	584,4	19,2	618	1 a 30	97,4	103	108,3	10277.1123.0	29.430,00
Futura 3 F 620	5	2		640	624,1	10,2	665,9	1 a 61	97,6	104,4	108,5	10277.1124.0	35.485,00
Futura 3 F 660	5		2	680	662,3	11,8	700,9	1 a 56	97,4	103,1	108,3	10277.1125.0	36.904,00
Futura 3 F 690	5		1	715	696,4	11,8	736,7	1 a 59	97,4	103,4	108,3	10277.1126.0	37.935,00
Futura 3 F 730	5			750	730,5	19,2	772,5	1 a 38	97,7	103	108,3	10277.1127.0	39.044,00
Futura 3 F 770	6		3	795	774,3	11,8	819,6	1 a 66	97,4	103,1	108,3	10277.1128.0	43.644,00
Futura 3 F 805	6		2	830	808,4	11,8	855,4	1 a 68	97,4	103,2	108,3	10277.1129.0	44.639,00
Futura 3 F 840	6		1	865	846,5	11,8	891,2	1 a 72	97,4	103,1	108,3	10277.1130.0	45.706,00
Futura 3 F 870	6			900	876,6	19,2	927	1 a 46	97,4	103	108,3	10277.1131.0	46.737,00



* Tutti i sistemi da 3 a 6 caldaie contengono il bypass cable: Cablaggio per bypassare la caldaia slave durante la manutenzione mantenendo il sistema in funzione.

Modello	Futura 3																Codice	Prezzo €
	370	400	440	480	520	550	580	620	660	690	730	770	805	840	870			
Struttura cascata																		
Kit struttura centrale termica	4	3	3	4	5	5	4	5	5	5	5	6	6	6	6	10999.1055.1	387,61	
Idraulica - Collegamenti																		
Kit colleg. H2O 700 col. DN80		1	1	2												10999.1062.1	1095,00	
Kit colleg. H2O 1400 col. DN80	2	1	1	2												10999.1063.1	1585,00	
Kit colleg. H2O 700 col. DN100					1	1		1	1	1	1					10999.1068.1	1281,00	
Kit colleg. H2O 1400 col. DN100					2	2	2	2	2	2	2	3	3	3	3	10999.1069.1	1863,00	
Kit ritorno caldaia	4	3	3	4	5	5	4	5	5	5	5	6	6	6	6	10999.1403.0	61,18	
Idraulica - Kit INAIL																		
Kit INAIL DN80	1	1	1	1												10999.0789.0	641,40	
Kit INAIL DN100					1	1	1	1	1	1	1	1	1	1	1	10999.0788.0	676,16	
Gas - Collegamenti																		
Kit colleg. gas DN50 L700		1	1													10999.1059.1	287,48	
Kit colleg. gas DN50 L1400	2	1	1	2												10999.1060.1	423,19	
Kit colleg. gas DN80 L700					1	1		1	1	1	1					10999.1065.1	377,08	
Kit colleg. gas DN80 L1400					2	2	2	2	2	2	2	3	3	3	3	10999.1066.1	521,86	
Kit flangia cieca DN50 PN6 (x gas)	1	1	1	1												10999.0630.0	46,02	
Kit flangia cieca DN80 (x gas)					1	1	1	1	1	1	1	1	1	1	1	10999.0786.0	76,58	
Fumisteria																		
Kit clapet DN160/100 (11356)	4	3	3	4	5	5	4	5	5	5	5	6	6	6	6	10999.1094.1	243,88	
Kit base cascata DN160 700 (11354)	1	1	1	1												10999.1097.1	356,34	
Kit ampliamento cascata DN160 (11349)	2	1	1	2												10999.1095.1	253,26	
Kit base cascata DN200 700 (11353)					1	1	1	1	1	1	1	1	1	1	1	10999.1098.1	508,13	
Kit ampliamento cascata DN200 (11406)					3	3	2	3	3	3	2	2	2	2	2	10999.1096.1	218,51	
Kit ampliamento DN250											1	2	2	2	2	10999.3442.0	298,43	
Kit riduzione DN250/200											1	1	1	1	1	10999.3443.0	106,91	
Idraulica cascata																		
Tappo per giunto a conchiglia 3°G	2 (*)	2 (*)	2 (*)	2 (*)												4026.4231.27	26,58	
Giunto a conchiglia 3°G	2 (*)	2 (*)	2 (*)	2 (*)												4026.4231.25	22,69	
Tappo per giunto a conchiglia 4°G					2 (*)	2 (*)	2 (*)	2 (*)	2 (*)	2 (*)	2 (*)	2 (*)	2 (*)	2 (*)	2 (*)	4026.4231.26	35,57	
Giunto a conchiglia 4°G					2 (*)	2 (*)	2 (*)	2 (*)	2 (*)	2 (*)	2 (*)	2 (*)	2 (*)	2 (*)	2 (*)	4026.4231.24	26,75	
Kit cavo colleg.cascate master/slave **	3	2	2	3	4	4	3	4	4	4	4	4	4	4	4	10999.1139.0	17,37	
Kit sonda per bollitore/cascata XLB **	1	1	1	1	1	1	1	1	1	1	1	1	1	1	1	10999.3429.0	11,54	
Kit sonda esterna	1	1	1	1	1	1	1	1	1	1	1	1	1	1	1	10999.3417.0	53,48	

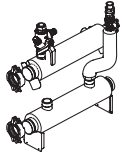
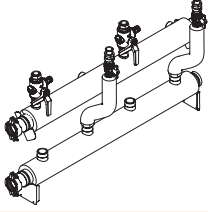
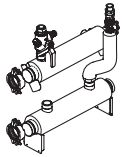
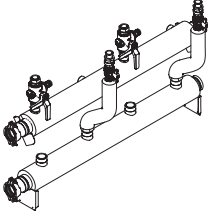
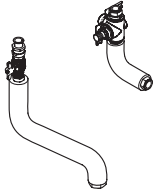

* Accessorio necessario se non viene acquistato il kit INAIL o il kit modulo tecnico. ** Inclusi nel codice generatore.

Accessori installazione in cascata

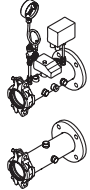
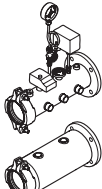
Accessori idraulici

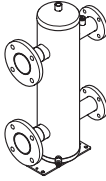
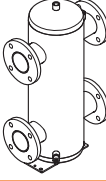
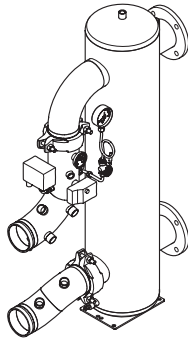

Prodotto	Descrizione	Codice	Prezzo €
	Kit collegamento H ₂ O DN80 L=700 (Victaulic) per installazioni fino a 480 kW di portata termica	10999.1062.1	1.095,00
	Kit collegamento H ₂ O DN80 L=1400 (Victaulic) per installazioni fino a 480 kW di portata termica	10999.1063.1	1.585,00
	Kit ritorno caldaia	10999.1403.0	61,18
	Kit collegamento H ₂ O DN100 L=700 (Victaulic) per installazioni fino a 870 kW di portata termica	10999.1068.1	1.281,00
	Kit collegamento H ₂ O DN100 L=1400 (Victaulic) per installazioni fino a 870 kW di portata termica	10999.1069.1	1.863,00
	Kit colleg. H ₂ O per caldaie contrapposte	10999.1064.1	1.003,00
	Giunto a conchiglia 3"G (1 pezzo)	4026.4231.25	22,69
	Tappo per giunto a conchiglia 3"G (1 pezzo)	4026.4231.27	26,58
	Giunto a conchiglia 4"G (1 pezzo)	4026.4231.24	26,75
	Tappo per giunto a conchiglia 4"G (1 pezzo)	4026.4231.26	35,57
	Kit collegamento centrale INAIL DN80 (Victaulic) tronchetti di collegamento e gruppo sicurezze INAIL per sistemi fino a 475 kW di portata termica	10999.0789.0	641,40
	Kit collegamento centrale INAIL DN100 (Victaulic) tronchetti di collegamento e gruppo sicurezze INAIL per sistemi fino a 890 kW di portata termica	10999.0788.0	676,16

Accessori idraulici



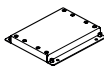
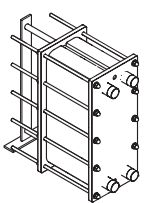
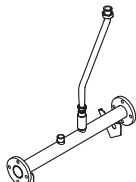
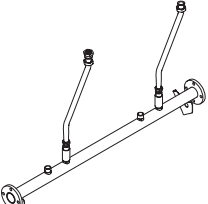
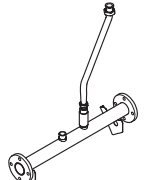
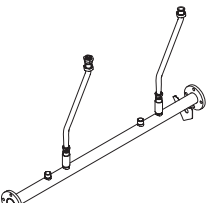
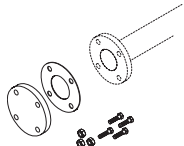

Prodotto	Descrizione	Codice	Prezzo €
	Kit disgiuntore P 245 kW separatore idraulico per sistemi fino a 245 kW di portata termica	10999.1070.0	825,74
	Kit disgiuntore P 490 kW separatore idraulico per sistemi fino a 490 kW di portata termica	10999.1071.0	918,79
	Il Kit Modulo Tecnico DX è un modulo certificato INAIL contenente un disgiuntore idraulico (per sistemi fino a 890 kW) e i collettori (mandata e ritorno) completi di tutti i dispositivi di sicurezza, protezione e controllo	10999.1073.0	2.144,00
	Il Kit Modulo Tecnico SX è un modulo certificato INAIL contenente un disgiuntore idraulico (per sistemi fino a 890 kW) e i collettori (mandata e ritorno) completi di tutti i dispositivi di sicurezza, protezione e controllo	10999.1072.0	2.144,00

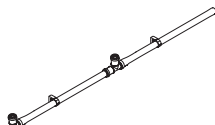
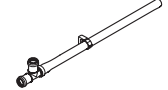
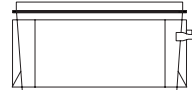

Accessori gas

Prodotto	Descrizione	Codice	Prezzo €
	Kit supporto disgiuntore	10999.0787.0	40,98
	Gli scambiatori di calore a piastre smontabili sono realizzati con piastre in acciaio INOX AISI 316L con spessore di 0,5 mm. L'utilizzo di questi materiali e spessore consente di ottenere un ideale coefficiente di scambio globale e garantisce un'ottima resistenza alla corrosione, anche in presenza di fluidi aggressivi.	Per abbinamento, codice e prezzo vedi tabella a pagina 83	
	Kit collegamento gas DN50 L=700 per installazioni fino a 480 kW di portata termica	10999.1059.1	287,48
	Kit collegamento gas DN50 L=1400 per installazioni fino a 480 kW di portata termica	10999.1060.1	423,19
	Kit collegamento gas DN80 L=700 per installazioni fino a 870 kW di portata termica	10999.1065.1	377,08
	Kit collegamento gas DN80 L=1400 per installazioni fino a 870 kW di portata termica	10999.1066.1	521,86
	Kit flangia cieca gas DN50	10999.0630.0	46,02
	Kit flangia cieca gas DN80	10999.0786.0	76,58

Accessori gas



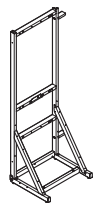
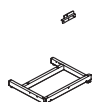

Prodotto	Descrizione	Codice	Prezzo €
	Kit scarico condensa base per caldaie in linea	10999.1201.0	69,15
	Kit scarico condensa aggiuntivo per caldaie in linea	10999.0724.0	52,38
	Neutralizzatore sistema per caldaie in cascata	10999.0664.0	353,01
	Kit sonda bollitore remoto / cascata	10999.3429.0	11,54
	Kit cablaggio connessione in cascata	10999.1139.0	17,37
	Kit sonda esterna	10999.3417.0	53,48

Struttura di sostegno

Prodotto	Descrizione	Codice	Prezzo €
	Kit struttura centrale termica	10999.1055.1	387,61
	Kit mensola di supporto caldaie contrapposte	10999.1056.1	137,66

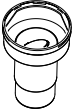
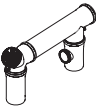
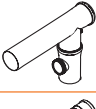
Accessori installazione in cascata

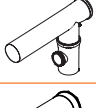
Accessori fumisteria

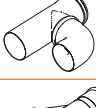
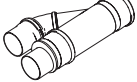
Prodotto	Descrizione	Codice	Prezzo €
	Kit clapet DN 160/100 (Multiparva 3.0 45/150)	10999.1094.1	243,88
	Kit fumi base cascata DN160 L=700	10999.1097.1	356,34
	Kit fumi ampliamento cascata DN160 L=700	10999.1095.1	253,26
	Kit fumi base cascata DN200 L=700	10999.1098.1	508,13
	Kit fumi ampliamento cascata DN200 L=700	10999.1096.1	218,51
	Kit ampliamento 250	10999.3442.0	218,51
	Kit riduzione 200/250	10999.3443.0	106,91
	Raccordo a Y per caldaie contrapposte DN160	10999.1203.1	104,41
	Raccordo a Y per caldaie contrapposte DN200	10999.1204.1	211,54

Prodotto	Descrizione	Codice	Prezzo €
	Prolunga DN160 L=700 + guarnizione	10999.1206.1	36,12
	Kit curva 90° con ispezione DN160	10999.1207.1	114,93
	Kit riduzione DN160-125	10999.1205.0	137,94 €
	Kit riduzione DN200-160	10999.1099.0	311,82 €
	Prolunga DN160 L=1000 + guarnizione	10999.0646.0	71,68 €
	Prolunga DN200 L=1000 + guarnizione	10999.0645.0	154,14 €
	Curva a 45° DN160 + guarnizione	10999.0652.0	43,22 €
	Curva a 45° DN200 + guarnizione	10999.0651.0	179,42 €
	Curva a 90° DN160 + guarnizione	10999.0649.0	44,47 €
	Curva a 90° DN200 + guarnizione	10999.0648.0	191,80 €

Accessori a completamento dell'installazione dei sistemi Pack.

Modello	Futura 3														Codice	Prezzo €	
	70	90	110	130	160	180	200	220	260	290	300	310	330	360			
Idraulica cascata																	
Kit disgiuntore 245 kW	1	1	1	1	1	1	1	1	1	1	1	1	1	1	1	10999.1070.0	825,74
Kit disgiuntore 490 kW																10999.1071.0	918,79
Kit supporto disgiuntore 200/400/720	1	1	1	1	1	1	1	1	1	1	1	1	1	1	1	10999.0787.0	40,98
Condensa cascata																	
Kit scarico condensa base in linea	1	1	1	1	1	1	1	1	1	1	1	1	1	1	1	10999.1201.0	69,15
Kit scarico condensa aggiuntivo in linea																10999.0724.0	52,38
Kit scarico condensa base contrapposte	1	1	1	1	1	1	1	1	1	1	1	1	1	1	1	10999.1202.0	78,09
Kit scarico condensa aggiuntivo contrapposte																10999.0722.0	46,09
Kit neutralizzatore di condensa	1	1	1	1	1	1	1	1	1	1	1	1	1	1	1	10999.0664.0	353,01
VS INAIL 4 bar 3/4"Gx1"G **	1	1	1	1												10999.0487.0	106,73
VS INAIL 5.4 bar 3/4"Gx1"G **					1	1	1	1	1	1	1	1	1	1	1	10999.0488.0	106,73
	370	400	440	480	520	550	580	620	660	690	730	770	805	840	870		
Idraulica - Disgiuntore																	
Kit disgiuntore 490 kW	1	1	1	1												10999.1071.0	918,79
Kit supporto disgiuntore 200/400/720	1	1	1	1	1	1	1	1	1	1	1	1	1	1	1	10999.0787.0	40,98
Kit modulo tecnico 720 kW DX + INAIL *	1	1	1	1	1	1	1	1	1	1	1	1	1	1	1	10999.1073.0	2.144,00
Kit modulo tecnico 720 kW SX + INAIL *	1	1	1	1	1	1	1	1	1	1	1	1	1	1	1	10999.1072.0	2.144,00
Condensa cascata																	
Kit scarico condensa base in linea	2	1	1	2	2	2	2	2	2	2	2	3	3	3	3	10999.1201.0	69,15
Kit scarico condensa aggiuntivo in linea					1	1		1	1	1						10999.0724.0	52,38
Kit scarico condensa base contrapposte	2	1	1	2	2	2	2	2	2	2	2	3	3	3	3	10999.1202.0	78,09
Kit scarico condensa aggiuntivo contrapposte	1	1		1	1		1	1	1	1						10999.0722.0	46,09
Kit neutralizzatore di condensa	1	1	1	1	1	1	1	1	1	1	1	1	1	1	1	10999.0664.0	353,01
VS INAIL 5.4 bar 3/4"Gx1"G **	1	1	1	1												10999.0488.0	106,73
VS INAIL 5.4 bar 1"Gx1"1/4G **					2	2	2	2	2	2	2	2	2	2	2	10999.0489.0	244,41

* NB quando viene ordinato questo modulo eliminare il 10999.0788.0 dalla distinta pack.

** Non gestiti a magazzino.



Abbinamento scambiatore

Dovunque si debba effettuare uno scambio termico tra due fluidi lo scambiatore di calore smontabile a piastre è la soluzione ottimale in quanto presenta le seguenti caratteristiche:

- elevata efficienza
- basso costo
- elevata modularità
- alta affidabilità
- lunga durata
- limitato ingombro
- semplicità di manutenzione

Scambiatori a piastre componibili in acciaio PN10, con piastre in acciaio inox 316L con guarnizioni in NBR con clip, spessore piastre s=0,5 mm.

Modello	Descrizione	Modello scambiatore	Potenza	Attacchi	Primario lato caldo		Secondario lato freddo		Dimensioni	Peso	Piastr	Codice	Prezzo €
					ΔT 20K (80°C --> 60°C)		ΔT 15K (55°C --> 70°C)						
					Portata	ΔP	Portata	ΔP					
Potenza in kW													
Singole													
Futura 3 - 35	Scambiatore 35/45	P32.08-15	35	1"1/4	1.541	11,7	2.048	20,3	200x470x245	42	15	10999.1412.0	1.154,00
Futura 3 - 45	Scambiatore 35/45	P32.08-15	45	1"1/4	1.981	14,0	2.633	24,0	200x760x245	43	15	10999.1412.0	1.154,00
Futura 3 - 70	Scambiatore 70	P32.08-25	70	1"1/4	3.081	11,7	4.096	20,3	200x760x245	48	25	10999.1413.0	1.424,00
Futura 3 - 95	Scambiatore 95 /110	P32.08-35	95	1"1/4	4.181	12,1	5.559	20,9	200x760x378	53	35	10999.1414.0	1.847,00
Futura 3 - 110	Scambiatore 95 / 110	P32.08-35	115	1"1/4	5.062	15,3	6.729	26,5	200x760x378	53	35	10999.1414.0	1.847,00
Futura 3 - 115	Scambiatore 115/150	P32.08-35	115	1"1/4	5.062	15,3	6.729	26,5	200x760x378	53	35	10999.1414.0	1.847,00
Futura 3 - 150	Scambiatore 115/150	P32.08-45	150	1"1/4	6.602	15,5	8.777	26,9	200x760x378	58	45	10999.1415.0	2.254,00
Cascata													
Futura 3 - 70	Scambiatore 70	P32.08-25	70	1"1/4	3.081	11,7	4.096	21,0	200x760x245	48	25	10999.1413.0	1.424,00
Futura 3 - 90	Scambiatore 90 / 110	P32.08-35	90	1"1/4	3.961	10,9	5.266	19,0	200x760x378	52	35	10999.1414.0	1.847,00
Futura 3 - 110	Scambiatore 90 / 110	P32.08-35	105	1"1/4	4.622	14,5	6.144	25,1	200x760x378	52	35	10999.1414.0	1.847,00
Futura 3 - 130	Scambiatore 115/150	P32.08-45	130	1"1/4	5.722	15,6	7.607	27,1	200x760x378	55	45	10999.1415.0	2.254,00
Futura 3 - 180	Scambiatore 200	P65.13A-25	180	2"1/2	7.923	11,2	10.533	19,4	310x786x495	104	31	10999.1427.0	2.592,00
Futura 3 - 200	Scambiatore 200	P65.13A-25	200	2"1/2	8.800	13,6	11.703	23,6	310x786x495	104	31	10999.1427.0	2.592,00
Futura 3 - 220	Scambiatore 220	P65.13A-31	220	2"1/2	9.683	10,8	12.874	18,7	310x786x495	109	31	10999.1428.0	2.833,00
Futura 3 - 260	Scambiatore 300	P65.13A-35	260	2"1/2	11.444	11,6	15.214	20,1	310x786x495	113	35	10999.1429.0	3.199,00
Futura 3 - 290	Scambiatore 300	P65.13A-35	280	2"1/2	12.324	13,3	16.384	23,1	310x786x495	113	35	10999.1429.0	3.199,00
Futura 3 - 300	Scambiatore 300	P65.13A-35	300	2"1/2	13.204	15,1	17.555	26,1	310x786x495	113	35	10999.1429.0	3.199,00
Futura 3 - 310	Scambiatore 360	P65.13A-41	320	2"1/2	14.085	12,6	18.725	21,9	310x786x595	118	41	10999.1430.0	3.686,00
Futura 3 - 330	Scambiatore 360	P65.13A-41	340	2"1/2	14.965	14,1	19.895	24,4	310x786x595	118	41	10999.1430.0	3.686,00
Futura 3 - 360	Scambiatore 360	P65.13A-41	360	2"1/2	15.845	15,6	21.066	27,1	310x786x595	118	41	10999.1430.0	3.686,00
Futura 3 - 370	Scambiatore 400	P65.13A-49	380	2"1/2	16.725	12,4	22.236	21,5	310x786x595	125	49	10999.1431.0	4.050,00
Futura 3 - 400	Scambiatore 400	P65.13A-49	400	2"1/2	17.606	13,6	23.406	23,6	310x786x595	125	49	10999.1431.0	4.050,00
Futura 3 - 440	Scambiatore 480	P65.13A-55	440	2"1/2	19.366	13,0	25.747	22,6	310x786x595	130	55	10999.1432.0	4.417,00
Futura 3 - 480	Scambiatore 480	P65.13A-55	480	2"1/2	21.127	15,3	28.088	26,5	310x786x595	130	55	10999.1432.0	4.417,00
Futura 3 - 520	Scambiatore 520	P65.13A-61	520	2"1/2	22.887	14,6	30.428	25,3	310x786x845	135	69	10999.1433.0	4.970,00
Futura 3 - 550	Scambiatore 580	P65.13A-69	560	2"1/2	24.648	13,3	32.769	23,1	310x786x845	141	69	10999.1434.0	5.333,00
Futura 3 - 580	Scambiatore 580	P65.13A-69	580	2"1/2	25.528	14,2	33.939	24,6	310x786x845	141	69	10999.1434.0	5.333,00
Futura 3 - 620	Scambiatore 660	P65.13A-75	620	2"1/2	27.289	13,7	36.280	23,8	310x786x845	147	75	10999.1435.0	5.700,00
Futura 3 - 660	Scambiatore 660	P65.13A-75	660	2"1/2	29.050	15,4	38.621	26,7	310x786x845	147	75	10999.1435.0	5.700,00
Futura 3 - 690	Scambiatore 690	P65.13A-83	700	2"1/2	30.810	14,2	40.961	24,6	310x786x845	153	83	10999.1436.0	6.064,00
Futura 3 - 730	Scambiatore 770	P65.13A-89	740	2"1/2	32.571	13,8	43.302	23,9	310x786x845	158	89	10999.1437.0	6.674,00
Futura 3 - 770	Scambiatore 770	P65.13A-89	780	2"1/2	34.331	15,2	45.642	26,4	310x786x845	158	89	10999.1437.0	6.674,00
Futura 3 - 805	Scambiatore 840	P65.13A-95	800	2"1/2	35.212	14,1	46.813	24,5	310x786x845	163	95	10999.1438.0	6.917,00
Futura 3 - 840	Scambiatore 840	P65.13A-95	840	2"1/2	36.972	15,4	49.153	26,7	310x786x845	163	95	10999.1438.0	6.917,00
Futura 3 - 870	Scambiatore 870	P65.13A-99	880	2"1/2	38.733	15,6	51.494	27,0	310x786x845	167	99	10999.1439.0	7.281,00

Nota: guscio di isolamento scambiatore disponibile a richiesta.

Scambiatori di calore ideati anche per l'abbinamento, a parità di potenza, con i generatori a condensazione a basamento della serie Powercond.

Configurazione Roof Top singola



saviocaldaie.it/rooftop-singola



CLASSE
NOx 6



WI-FI
READY



110%
SUPER
BONUS
(trainante)

50%
ECO
BONUS

50%
BONUS
CASA



CONTO
TERMICO

Centrali termiche complete omologate I.N.A.I.L. installate nel box, equipaggiate con separatore idraulico o scambiatore a piastre. Il separatore idraulico consente il collegamento ad un eventuale bollitore ACS.

In questi modelli le uscite lato impianto sono solamente a destra. Kit terminale a tetto DN80 incluso nella fornitura.



ALLESTIMENTO INAIL + separatore

Modello	Futura 3							Codice generatore	Prezzo €	Codice armadio *	Prezzo €
	35	45	70	95	110	115	150				
RoofBox 35SR	●							10335.1002.0	3.602,00	10999.1440.0	2.371,00
RoofBox 45SR		●						10337.1002.0	3.701,00	10999.1441.0	2.788,00
RoofBox 70SR			●					10338.1006.0	4.767,00	10999.1442.0	2.788,00
RoofBox 95SR				●				10338.1007.0	6.003,00	10999.1443.0	2.584,00
RoofBox 110SR					●			10338.1008.0	6.712,00	10999.1444.0	2.584,00
RoofBox 115SR						●		10338.1009.0	7.545,00	10999.1445.0	2.480,00
RoofBox 150SR							●	10338.1010.0	7.743,00	10999.1445.0	2.480,00

*Il codice armadio comprende: idraulica, fumiasteria e dispositivi di sicurezza INAIL ad esclusione della VIC.



ALLESTIMENTO INAIL + Scambiatore

Modello	Futura 3							Codice generatore	Prezzo €	Codice armadio *	Prezzo €
	35	45	70	95	110	115	150				
RoofBox 35SC	●							10335.1002.0	3.602,00	10999.1446.0	3.343,00
RoofBox 45SC		●						10337.1002.0	3.701,00	10999.1447.0	3.844,00
RoofBox 70SC			●					10338.1006.0	4.767,00	10999.1448.0	4.087,00
RoofBox 95SC				●				10338.1007.0	6.003,00	10999.1449.0	4.330,00
RoofBox 110SC					●			10338.1008.0	6.712,00	10999.1450.0	4.330,00
RoofBox 115SC						●		10338.1009.0	7.545,00	10999.1451.0	4.341,00
RoofBox 150SC							●	10338.1010.0	7.743,00	10999.1451.0	4.341,00

*Il codice armadio comprende: idraulica, fumiasteria e dispositivi di sicurezza INAIL ad esclusione della VIC.

Accessori optional

Modello	Futura 3							Codice	Prezzo €
	35	45	70	95	110	115	150		
Kit neutralizzatore di condensa	1	1	1	1	1	1	1	10999.0664.0	353,01

Configurazione Roof Top in linea



saviocaldaie.it/rooftop-linea



CLASSE
NOx 6



WI-FI
READY



110%
SUPER
BONUS
(trainante)

50%
ECO
BONUS

50%
BONUS
CASA



CONTO
TERMICO

Le centrali termiche Futura 3 F Roof Top sono generatori modulari preassemblati per installazioni esterne e compatte.

Il gruppo termico da esterno è costituito da un telaio autoportante con caldaia preinstallata e mantellatura esterna in acciaio zincato e verniciato.

L'armadio è dotato di golfari per il sollevamento tramite gru. Le porte sono dotate di prese di aerazione e pretranci per il passaggio di collettori idraulici, gas ed eventuale scarico valvole di sicurezza all'esterno dell'armadio.

Sono disponibili con attacchi a destra o a sinistra e uscita fumi verticale.

La gamma è composta da armadi singoli e doppi.

Caratteristiche principali elementi termici

- Scambiatore di calore in acciaio inox AISI 316 L
- Bruciatore a premiscelazione totale
- Elevato campo di modulazione (fino a 1:10)
- Rendimento al 30% superiore al 108% (ritorno 30°C)
- Classe di Rendimento conforme ai requisiti EcoDesign (Reg. 813/2013/CE)
- Classe 6 NOx





Schema di configurazione

La centrale termica si compone in 4 semplici passaggi.

1) Scelta numero e potenza caldaie.

2) Scelta RoofBox base

3) Scelta RoofBox Modulo Tecnico

Sono disponibili 2 opzioni:

3a) Versione RoofBox solo I.N.A.I.L.

3b) Versione RoofBox con Kit I.N.A.I.L. e disgiuntore

4) Scelta kit laterali per versioni con separatore idraulico o solo Kit I.N.A.I.L..



Tabelle schema di configurazione

Dati tecnici caldaia singola

Modello 1	Portata termica nominale kW	Potenza termica nominale (80/60°C) kW	Potenza termica minima (80/60°C) kW	Potenza nominale (50/30°C) kW	Rendimento utile al PCI			Dimensioni (mm)			Peso kg	Codice	Prezzo €
					100% (80/60°C)	100% (50/30°C)	30% (30°C ritorno)	L	H	P			
Futura 3 F 35	34,8	33,9	4,8	36,8	97,3	105,7	108,1	600	840	480	60	10335.1002.0	3.602,00
Futura 3 F 45	45,0	43,8	4,8	46,4	97,3	103,1	108,1	600	840	480	60	10337.1002.0	3.701,00
Futura 3 F 70	69,9	68,0	7,5	74,5	97,3	106,6	108,4	600	840	480	69	10338.1006.0	4.767,00
Futura 3 F 95	95,0	92,9	10,2	11,2	97,8	106,5	108,7	600	840	480	97	10338.1007.0	6.003,00
Futura 3 F 110	115,0	112,0	11,8	12,5	97,4	103,2	108,3	600	840	480	97	10338.1008.0	6.712,00
Futura 3 F 115	115,0	112,0	19,0	21,0	97,4	105,2	108,2	600	840	560	107	10338.1009.0	7.545,00
Futura 3 F 150	150,0	146,1	19,2	20,7	97,2	103,0	108,3	600	840	560	107	10338.1010.0	7.743,00

Kit trasformazione Metano - GPL

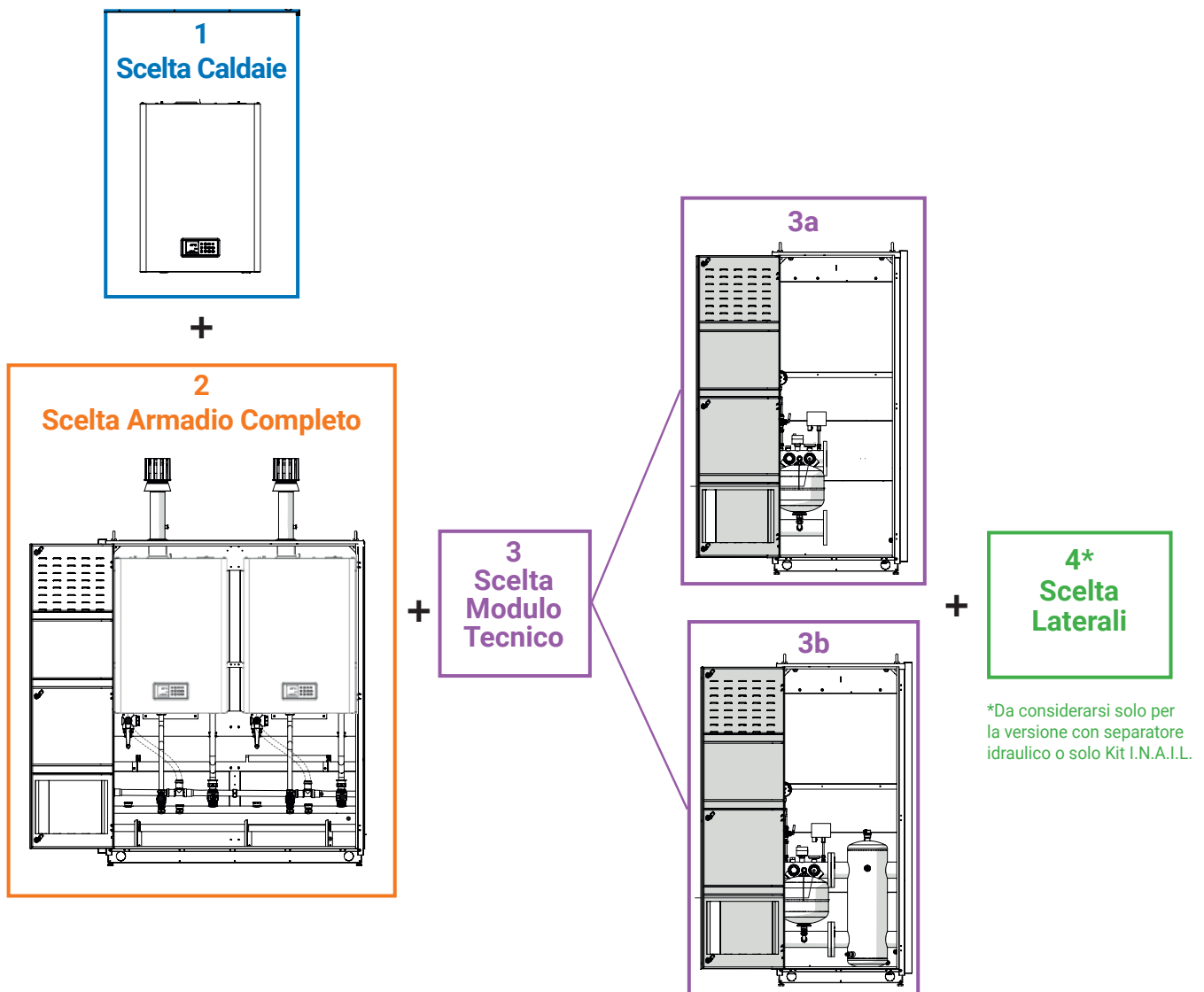
Kit 35-45	non necessario	-	-
Kit 70	Mixer completo di ugelli	10999.1408.0	133,62
Kit 95	Mixer completo di ugelli	10999.1409.0	148,13
Kit 110	Mixer completo di ugelli	10999.1410.0	148,13
Kit 115 - 150	Ugello di trasformazione gas	10999.1411.0	245,30

RoofBox Base (con scarico fumi verticale)

Modello 2	Potenza totale installata (kW)	Diametro uscita fumi (mm)	Diametro collettori idraulici (mm)	Peso Kg	Dimensioni (mm)			Codice	Prezzo €
					L	H	P		
RoofBox n.2 Caldaie	<500	Ø80 VERT	DN80	194	1484	1775	650	10999.1452.0	4.971,00
RoofBox n.3 Caldaie	<500	Ø80 VERT	DN80	297	2352	1775	650	10999.1453.0	8.031,00
RoofBox n.4 Caldaie	<500	Ø80 VERT	DN80	367	3136	1775	650	10999.1454.0	9.806,00
RoofBox n.4 Caldaie	>500	Ø80 VERT	DN100	381	3136	1775	650	10999.1455.0	10.520,00
RoofBox n.5 Caldaie	>500	Ø80 VERT	DN100	454	3920	1775	650	10999.1457.0	13.800,00
RoofBox n.6 Caldaie	>500	Ø80 VERT	DN100	561	4704	1775	650	10999.1459.0	15.705,00

Dati tecnici RoofBox solo con kit I.N.A.I.L.

Modello 3a	Peso Kg	Dimensioni (mm)			Codice	Prezzo €
		L	H	P		
ROOFBOX +INAIL DN80 <=350KW 35...70 *	100	784	1775	650	10999.1460.0	2.253,00
ROOFBOX + INAIL DN80 >350KW 35...70 *	100	784	1775	650	10999.1461.0	2.327,00
ROOFBOX +INAIL DN80 <400KW 95...150	101	784	1775	650	10999.1462.0	2.327,00
ROOFBOX +INAIL DN80 400-500KW 95...150	101	2184	1775	650	10999.1463.0	2.327,00
ROOFBOX +INAIL DN100 >500KW 95...150	112	2184	1775	650	10999.1465.0	2.564,00

Dati tecnici RoofBox con kit I.N.A.I.L. e separatore idraulico

Modello 3b	Peso Kg	Dimensioni (mm)			Codice	Prezzo €
		L	H	P		
ROOFBOX +INAIL +DISGIUNT.<=245KW 35...70 *	125	784	1775	600	10999.1466.0	3.150,00
ROOFBOX +INAIL +DISGIUNT.<=245KW 95...150	126	784	1775	600	10999.1467.0	3.160,00
ROOFBOX +INAIL +DISGIUNTORE<=500KW 35...70	136	2184	1775	600	10999.1468.0	3.160,00
ROOFBOX +INAIL +DISGIUNT.<=500KW 95...150	135	784	1775	650	10999.1469.0	3.463,00
ROOFBOX +INAIL +DISGIUNTORE 500-900KW 95...150	185	2184	1775	600	10999.1471.0	4.708,00





*Scelta obbligatoria in caso di presenza nell'ordine di almeno una Futura 3 F 35-45-70.

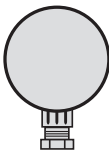

Kit laterali

Descrizione	Attacchi	Codice	Prezzo €
4			
LATERALI DX SOLO INAIL (fino a 220kW anche con disgiuntore)	Destra	10999.1472.0	233,95
LATERALI DX INAIL+DISGIUNTORE <= 500KW	Destra	10999.1474.0	233,95
LATERALI SX SOLO INAIL (fino a 220kW anche con disgiuntore)	Sinistra	10999.1473.0	233,95
LATERALI SX INAIL+DISGIUNTORE <= 500KW	Sinistra	10999.1475.0	233,95
LATERALI DX INAIL+DISGIUNTORE 500-900KW	Destra	10999.1476.0	233,95
LATERALI SX INAIL+DISGIUNTORE 500-900KW	Sinistra	10999.1477.0	233,95

Accessori RoofBox

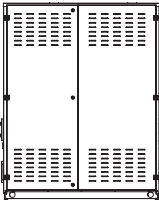
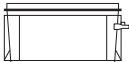
	Descrizione	Dettaglio	Codice	Prezzo €
	Sonda esterna (inclusa nel codice RoofBox)	Con il solo collegamento di una sonda posizionata all'esterno del locale Centrale Termica, la caldaia gestisce la termoregolazione in funzione della temperatura esterna rilevata.	10999.3417.0	53,48
	Sonda bollitore (inclusa nel codice RoofBox)	Lunghezza sonda 3 metri. Sensore 10 KΩ.	10999.3429.0	11,54
	Comando remoto	Classe V	10999.1296.0	141,15
	Armadio vuoto L 700 mm senza laterali	Armadio vuoto aggiuntivo senza laterali L 700 mm (A RICHIESTA)	10999.1478.0	1.605,00
	Armadio vuoto L 1.400 mm senza laterali	Armadio vuoto aggiuntivo senza laterali L 1.400 mm (A RICHIESTA)	10999.1479.0	2.600,00
	Kit neutralizzatore condensa	Neutralizzatore condensa	10999.0664.0	353,01

Quadro EasyREG



- Fino a 4 generatori in OpenTherm
- 2 zone miscelate
- Solare termico (opzionale)
- Programmazione personalizzata (opzionale)

110%

SUPER
BONUS

65%

ECO
BONUS

50%

BONUS
CASA



CONTO
TERMICO

L'innovativo sistema di regolazione evoluta, energy management e telegestione degli impianti totalmente programmabile.

Easyreg è una soluzione completa ed espandibile per la gestione, **Regolazione, Controllo, Supervisione, Telegestione** di generatori singoli, in cascata o ibridi, centrali termiche, circuiti secondari, climatizzazione ambienti, controllo deumidificatori, impianti solari e pompe di calore, dedicato a tutti i tipi di generatori Savio. Il sistema base è composto da un quadro elettrico che permette di collegare in "cascata" fino 4 caldaie e/o di gestire due zone impianto, la produzione di acqua calda sanitaria attraverso un bollitore remoto e, con l'aggiunta di un kit apposito, l'integrazione di un circuito solare che comunica con le caldaie attraverso apposita interfaccia di comunicazione.



Contenuto della confezione versione con quadro elettrico:

N° descrizione

1. Regolatore REG-DIN - 1 pz
2. Quadro elettrico - 1 pz
3. Sonda esterna - 1 pz
4. Sonda a contatto (mandata impianti + mandata cascata) - 2 pz
5. Sonda bollitore - 1 pz

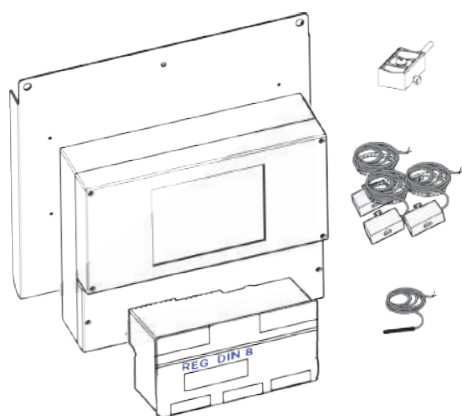

Componenti per configurazione a pacchetto

Descrizione	Codice	Prezzo €
QUADRO DA CENTRALE GIÀ PREDISPOSTO CON: 1 REGOLATORE DIN 1 PRESA ELETTRICA SHUKO 3 SONDE etc.	10999.1494.0	2590,00
 KIT AGGIUNTIVO PER SOLARE	10999.1495.0	330,00
PROGRAMMAZIONE PERSONALIZZATA Necessaria in caso di programmazioni particolarmente complesse.	10999.1496.0	500,00



Schema idraulico di principio

Gestione di 3 generatori in cascata, 2 zone miscelate a bassa temperatura, sanitario con l'abbinamento di un solare termico.

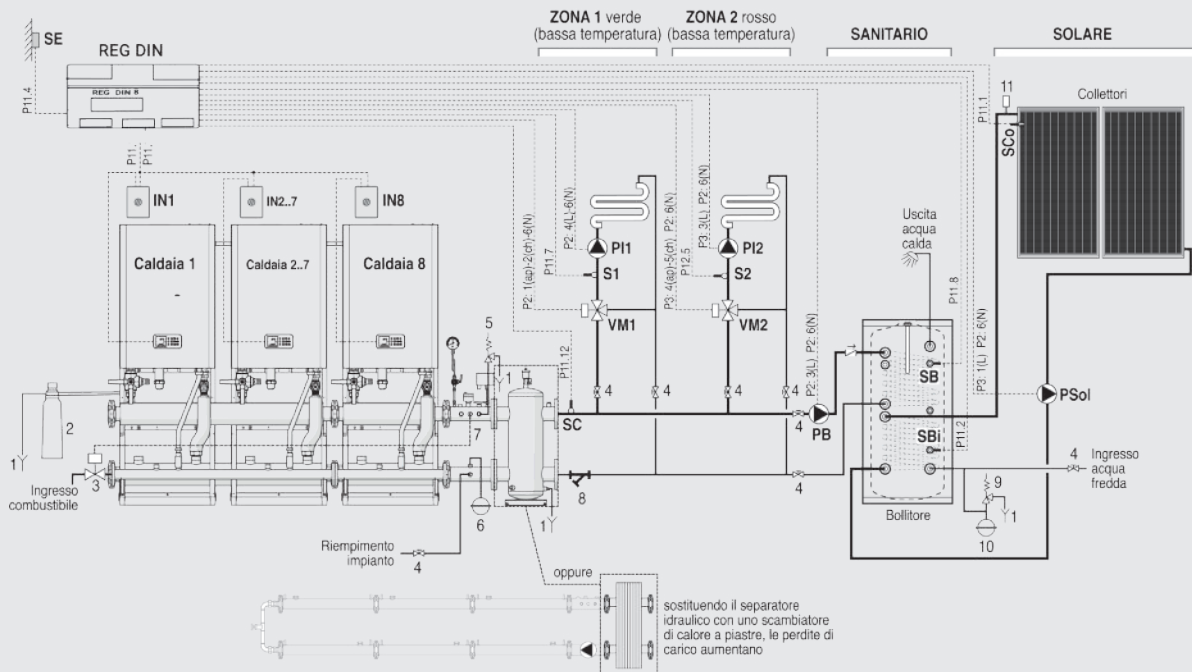

PI1	Pompa zona 1	PB	Pompa bollitore	con circuito solare)	1.	Scarico
S1	Sonda mandata zona 1	SB	Sonda bollitore	Psol	2.	Neutralizzatore di condensa
VM1	Valvola miscelatrice	SC	Sonda cascata	(S)	3.	Valvola intercettazione combustibile
zona 1		SE	Sonda esterna	N1..8	4.	Rubinetto di intercettazione
PI2	Pompa zona 2	SCo	Sonda collettore solare	Interfacce di	5.	Valvola di sicurezza impianto
S2	Sonda mandata zona 2	(TKO)		comunicazione (disponibili	6.	Vaso d'espansione impianto
VM2	Valvola miscelatrice	SBi	Sonda bollitore	come accessorio da ordinare	7.	Sonda intercettazione combustibile
zona 2		inferiore (TBU) (per integrazione		separatamente in base al numero	8.	Filtro a Y
				di caldaie presenti nella cascata)	9.	Valvola di sicurezza sanitario
					10.	Vaso d'espansione sanitario
					11.	Degasatore manuale

Configurazioni e possibilità di regolazione

	REGOLAZIONE BASE	REGOLAZIONE PERSONALIZZATA
Gestione di Generatori OT	Fino a 4 generatori in cascata	Fino a 8 generatori in cascata
Gestione di valvole miscelatrici	Fino a 2, a scelta 3P o 0/10 V	Fino a 8, a scelta 3P o 0/10 V
Gestione Circolatori	Fino a 3	Fino a 8
Gestione di impianto solare	SI	SI
Gestione Sanitario	SI	SI
Gestione ricircolo sanitario	SI	SI
Controllo di temperatura nei locali	NO	Fino a 32 zone
Controllo umidità nei locali	NO	Fino a 32 zone
Gestione deumidificatori	NO	Fino a 8 deumidificatori
Gestione VMC	NO	Fino a 8 VMC
Gestione Pompa di calore	NO	Fino a 3
Gestione Sistema Ibrido	NO	SI, fino a 3 caldaie e 3 PDC
Telegestione WEB	SI	SI
Sinottico	NO	SI

Powercond (da 113 a 275 kW)



Generatore di calore ad acqua calda a condensazione e a basse emissioni inquinanti di tipo B23, B33, C43, C53, C63, C83, costituito da uno scambiatore in alluminio ad alte prestazioni, bruciatore ad aria soffiata premiscelato a basse emissioni inquinanti con funzionamento modulante. Completa di termoregolazione climatica realizzabile mediante abbinamento con sonda esterna per la gestione variabile della temperatura acqua in mandata all'impianto.

Il generatore è predisposto per essere abbinato in cascata con un semplice collegamento bus (non necessita di regolatori esterni). Tramite gli appositi accessori idraulici la centrale termica è facilmente installabile e pronta per abbinare i gruppi termici composti da un massimo di 4 caldaie.



saviocaldaie.it/powercond



CLASSE
NOx 6



WI-FI
READY



110%
SUPER
BONUS
(trainante)

50%
ECO
BONUS

50%
BONUS
CASA



CONTO
TERMICO

Powercond sono gruppi termici a condensazione di ultima generazione ad altissimo rendimento dotati di bruciatore ad aria soffiata premiscelato modulante a basse emissioni e corpo in alluminio ad alte prestazioni.

Sono disponibili 5 modelli di portata termica da 113 a 275 kW.

Possono essere installati singolarmente oppure in cascata ognuna costituita da 2 fino a 4 generatori della stessa potenza o di potenza diversa, controllati da un gestore di cascate.

I gruppi termici Powercond devono essere installati in una centrale termica e devono essere integrati con componenti e dispositivi impiantistici che il costruttore fornisce come KIT specifici, da ordinare separatamente, che semplificano il lavoro dell'installatore nella realizzazione degli impianti con generatore singolo, e in quella del circuito primario degli impianti in cascata.

Modello	Portata termica nominale kW	Potenza utile nominale (60-80°C) kW	Rendimento utile Pn max %	L x H x P mm	Peso kg	Codice	Prezzo €
Caldia Powercond 115	113,0	109,7	97,1	640x1200x1100	180,0	10168.1008.0	8.767,00
Caldia Powercond 150	150,0	146,7	97,8	640x1200x1100	190,0	10168.1009.0	10.387,00
Caldia Powercond 200	200,0	196,0	98,0	640x1200x1320	240,0	10168.1010.0	14.771,00
Caldia Powercond 240	235,0	229,8	97,8	640x1200x1320	257,0	10168.1011.0	16.483,00
Caldia Powercond 280	275,0	269,2	97,9	640x1200x1320	274,0	10168.1012.0	17.662,00



Caratteristiche tecniche

Corpo di scambio ad elementi in alluminio silicio ad elevata superficie di scambio e ridotto contenuto d'acqua
Brucciatori a microfiamme, in alluminio, a premiscelazione totale che permette di ottenere elevati rapporti di modulazione (superiori a 1:5), stabilità di combustione e basse emissioni inquinanti (Classe NOx=5)
Massima pressione di esercizio: 6 bar
Collegamento mandata e ritorno con attacchi filettati da 2"
Attacco alimentazione gas da 1"1/4
Grado di protezione elettrica IP 20
Rubinetto di scarico circuito idraulico
Sifone per lo scarico condensa
Sonda NTC per il controllo della temperatura di mandata, controllo temperatura di ritorno e sicurezza fumi
Termostato di sicurezza sovratemperatura a riarmo manuale sul corpo scambiatore
Regime max potenza riscaldamento e sanitario regolabili in modo indipendente
Elettronica in grado di interfacciarsi a sistemi di telegestione
Contatto pulito di allarme remoto per anomalie caldaia
Innovativa regolazione climatica 5+1 parametri
Gestione ingresso modulante 0...10 V
Connessioni a controlli di zona mediante opentherm
Gestione PWM del circolatore primario
Gestione circolatore secondario, circolatore sanitario/deviatrice
Produzione ACS mediante abbinamento con bollitore remoto, gestito dall'elettronica della caldaia
Spioncino sul quadro comandi per visione diretta della fiamma
Interfaccia utente con display grafico a icone e autodiagnostica con codici di errore, pulsanti di programmazione
Accensione elettronica con controllo di fiamma a ionizzazione a doppio elettrodo
Basse emissioni inquinanti - classe 5 secondo UNI-EN 297: CO< 35 ppm e NOx <20 ppm.

Descrizione	Potenza (kW)	Codice	Prezzo €
VS INAIL 5.4 bar 3/4"Gx1"G **	Tutte	10999.0489.0	233,10
Kit sonda bollitore remoto / cascata	Tutte	10999.0576.0	17,95
Kit cablaggio connessione in cascata	Tutte	10999.1139.0	17,37
Kit sonda esterna	Tutte	10999.3417.0	53,48
Kit neutralizzatore di condensa	Tutte	10999.0664.0	353,01
Kit Circolatore (0.5-8 MT)	Tutte	10999.1079.0	880,08
Kit anello primario base (no disg. / no scamb. / no pompa)	Tutte	10999.1092.0	1.126,00
Kit anello primario separatore caldaia singola (no pompa)	Tutte	10999.1085.0	2.689,00
Kit 115 SCAMBIATORE completo di circolatore	115	10999.1086.0	6.918,00
Kit 150 SCAMBIATORE completo di circolatore	150	10999.1088.0	7.447,00
Kit 200 SCAMBIATORE completo di circolatore	200	10999.1089.0	8.040,00
Kit 240 SCAMBIATORE completo di circolatore	240	10999.1090.0	8.939,00
Kit 280 SCAMBIATORE completo di circolatore	280	10999.1091.0	9.399,00

Descrizione	N° caldaie	Codice	Prezzo €
	1 Caldaia	n.a.	/
Kit anello primario caldaie in cascata INAIL per ogni generatore, sonda di cascata, pozzetto per sonda di cascata (esclusi valvola di sicurezza e circolatore)	2 Caldaie	10999.4000.0	4.626,00
	3 Caldaie	10999.4001.0	6.433,00
	Assieme disgiuntore	14350.0038.0	1.359,00
Disgiuntore idraulico	Rubinetto scarico	4022.3135.76	12,21
	Rubinetto 1/2" G MF	4022.3134.18	10,88
	Valvola sfiato 1/2" G	4021.1198.00	13,37

Powercond (da 320 a 580 kW)



saviocaldaie.it/powercond-2



CLASSE
NOx 6



WI-FI
READY



110%
SUPER
BONUS
(trainante)

50%
ECO
BONUS

50%
BONUS
CASA



CONTO
TERMICO

Struttura leggera e compatta con ingombri contenuti.
Elevato livello di silenziosità.
Struttura divisibile.
Interfaccia utente estremamente intuitiva.
Portata termica al focolare da 320 a 585 kW.
Classe di Rendimento conforme ai requisiti EcoDesign
(Reg. 813/2013/CE).
Classe 6 NOx.



Caratteristiche principali

- Elevato campo di modulazione (dal 18 al 100% della potenza)
- Regime max potenza riscaldamento e sanitario regolabili in modo indipendente
- Certificata per categoria gas I2H (metano)
- Possibilità di spostare il cruscotto della caldaia per scegliere il lato della caldaia fronte muro
- Apertura del mantello anteriore senza l'utilizzo di attrezzi
- Predisposizione per alloggiamento all'interno della caldaia del neutralizzatore di condensa
- Possibilità di dividere la caldaia ed il suo bancale in due blocchi per facilitare la movimentazione
- Slitta gruppo di aspirazione per massima semplicità di manutenzione
- Presenza di un clapet nel gruppo di miscelazione per impedire fuoriuscite di fumi nei sistemi in cascata
- Possibilità di abbinamento in cascata con un semplice collegamento bus (non necessita di regolatori esterni)
- Elettronica in grado di interfacciarsi a sistemi di telegestione
- Innovativa regolazione climatica 5+1 parametri
- Gestione ingresso modulante 0÷10 V (temperatura o potenza)
- Connessioni a controlli di zona mediante opentherm
- Gestione PWM del circolatore primario e di cascata
- Gestione circolatore secondario, circolatore sanitario/deviatrice
- Produzione ACS mediante abbinamento con bollitore remoto, gestito dall'elettronica della caldaia
- Spia o contatto alimentato (230 Vca) per blocco I.N.A.I.L.
- Contatto pulito di allarme remoto per anomalie caldaia



Modello	Portata termica nominale kW	Potenza utile nominale (60-80°C) kW	Rendimento utile Pn max %	L x H x P mm	Peso kg	Codice	Prezzo €
Powercond 340	320,0	313,6	98,0	2000x1509x865	410,0	10168.1013.0	21.303,00
Powercond 425	390,0	383,0	98,2	2000x1509x865	440,0	10168.1014.0	23.230,00
Powercond 510	460,0	452,0	98,2	2000x1509x865	470,0	10168.1015.0	24.931,00
Powercond 595	520,0	511,0	98,2	2000x1509x865	500,0	10168.1016.0	29.150,00
Powercond 620	585,0	575,0	98,2	2000x1509x865	535,0	10168.1017.0	29.203,00

Accessori

Descrizione	Dettaglio	Codice	Prezzo €
Sonda esterna	Con il solo collegamento di una sonda posizionata all'esterno del locale Centrale Termica, la caldaia gestisce la termoregolazione in funzione della temperatura esterna rilevata.	10999.3417.0	53,48
Sonda bollitore	Lunghezza sonda 3 metri. Sensore 10 KQ.	10999.0576.0	17,95
Kit tronchetto INAIL DN 100	Kit INAIL comprensivo dei dispositivi di sicurezza in accordo alla raccolta R/09, vaso di espansione (valvola di sicurezza non fornita)	10999.1173.0	1.051,00
Kit collettore ritorno DN 100 con pompa	Kit ritorno DN 100 comprensivo di pompa di circolazione	10999.1174.0	2.988,00
Neutralizzatore di condensa	Neutralizzatore di condensa per potenze fino a 1500 kW	10999.0664.0	353,01
VS 5.4 bar 1"Gx1"1/4G **	Valvola sicurezza qualificata	10999.0489.0	233,10

IL COMFORT **SANITARIO**



Scaldabagno

I nuovi scaldabagno Laser A e Laser S
e il nuovo Scaldacqua Air 200-300
saranno disponibili da Luglio 2023



Laser S - Camera Stagna



DISPONIBILE
DA LUGLIO 2023

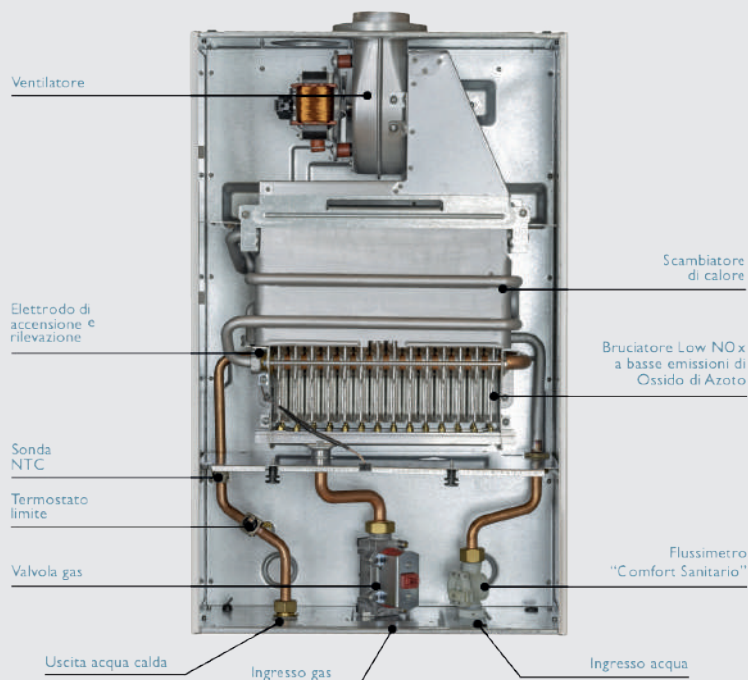

Laser S

Gli scaldabagni istantanei a camera stagna serie Laser S hanno ridotte emissioni di Ossido di Azoto (NOx). Progettati in Italia, sono **compatti, tecnologicamente all'avanguardia e con un design moderno**. La gamma è completa ed in grado di soddisfare tutte le esigenze installative.

Disponibili nelle **versioni a Metano e GPL**, sono predisposti per installazioni con scarico fumi sia tradizionale che sdoppiato. La serie è caratterizzata da **elevate prestazioni** che assumono valori di eccellenza nelle versioni ad Alta Modulazione (HM). L'interfaccia utente, di facile utilizzo, permette di visualizzare lo stato di funzionamento dell'apparecchio. La semplicità di installazione e di manutenzione dovuta alla qualità del progetto

e all'utilizzo di componenti altamente affidabili, rendono Laser S **un'ottima scelta sia per installazioni residenziali che commerciali**.

Laser S è dotato di una tecnologia d'avanguardia. L'elevato rapporto di modulazione garantisce prestazioni eccezionali sia nella stabilità della temperatura che nell'ottimizzazione dei consumi. Ottima versatilità grazie alla predisposizione di serie della sonda NTC per collegamento a sistemi solari termici.

Detrazione fiscale

Laser S essendo in **classe A**, usufruisce della detrazione fiscale secondo la normativa vigente.

Modello	Portata Termica Nominale kW	l/m	Potenza utile nominale kW	Portata idrica di avviamento l/min	Dimensioni (mm)			Codice metano	Codice GPL	Prezzo €
					H	L	P			
Laser 12S	21,5	12	19,3	2,0	619	304	230	10111.0002.0	10101.0002.0	605,00
Laser 14S	27,0	14	24,0	2,0	619	385	230	10114.0002.0	10104.0002.0	690,00
Laser 17S	33,0	17	29,8	2,0	619	385	230	10117.0001.0	10107.0001.0	799,00

Laser A - Camera Aperta



DISPONIBILE
DA LUGLIO 2023

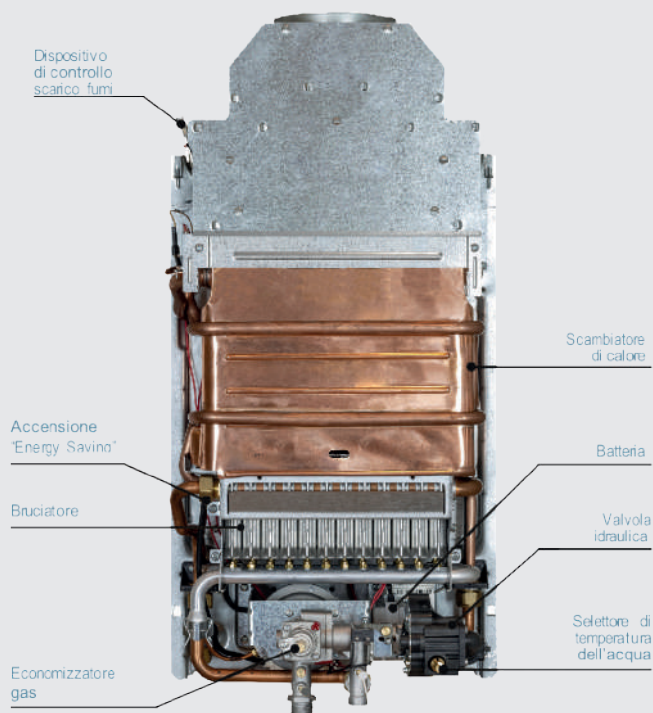

Laser A

Disponibile nelle **versioni** da **12 kW**, **14 kW** e **16 kW** con dimensioni molto compatte.

Risparmio energetico

Questo prodotto è dotato di tecnologie avanzate denominate Strengthened Combustion (combustione potenziata) e Forced Combustion (combustione forzata). Questi due brevetti permettono di sfruttare nel modo migliore l'energia termica con un'elevata efficienza operativa.

Semplicità di utilizzo

Grazie al pannello di controllo digitale con ampio display, l'utente può comunicare con in maniera facile e comoda con la caldaia.

Gli scaldabagni Laser A hanno ridotte emissioni di Ossidi di Azoto (Low NOx).

Modulanti ed equipaggiati di economizzatore gas, assicurano elevato rendimento, comfort sanitario e consumi ridotti.

Le dimensioni ridotte, la semplicità di installazione e manutenzione, li rende un'ottima scelta sia per installazioni residenziali che commerciali.

Detrazione fiscale

Laser A essendo in **classe A**, usufruisce della detrazione fiscale secondo la normativa vigente.

Modello	Portata Termica Nominale kW	l/m	Potenza utile nominale kW	Portata idrica di avviamento l/min	Dimensioni (mm)			Codice metano	Codice GPL	Prezzo €
					H	L	P			
Laser 11A	21,7	11	19,3	2,5	592	314	246	10111.0001.0	10101.0001.0	330,00
Laser 14A	27,2	14	24,3	2,5	592	314	246	10114.0001.0	10104.0001.0	404,00

Savino HE e XA



DISPONIBILI
FINO AD
ESAURIMENTO



Savino HE

Disponibile nelle versioni da **12 lt/min**, **14 lt/min** e **16 lt/min** con dimensioni molto compatte.

Risparmio energetico

Questo prodotto è dotato di tecnologie avanzate denominate Strengthened Combustion (combustione potenziata) e Forced Combustion (combustione forzata).

Semplicità di utilizzo

Grazie al pannello di controllo digitale con ampio display, l'utente può comunicare con in maniera facile e comoda con la caldaia.

Savino X A

Disponibile nelle versioni da **11 lt/min** e **14 lt/min** entrambe con dimensioni molto compatte.

Risparmio energetico

Questo prodotto in classe energetica A garantisce risparmio ed efficienza.

Semplicità di utilizzo

Grazie al pannello di controllo la gestione risulta molto semplice e intuitiva.

Modello	Potenza Termica Nominale kW	l/m	Consumo m ³ /h (MET)	Consumo kg/h (GPL)	Dimensioni (mm)			Codice metano	Codice GPL	Prezzo €
					H	L	P			
Savino HE 12 S	24	12	2,54	1,86	655	345	187	10112.1000.0	10102.1000.0	526,29
Savino HE 14 S	28	14	2,96	2,18	655	345	187	10114.1009.0	10104.1009.0	690,20
Savino HE 16 S	30	16	3,17	2,33	655	345	187	10116.1000.0	10106.1000.0	775,80
Modello	Potenza Termica Nominale kW	l/m	Consumo m ³ /h (MET)	Consumo kg/h (GPL)	Dimensioni (mm)			Codice metano	Codice GPL	Prezzo €
					H	L	P			
Savino X 11A	19,7	11	2,38	1,7	636	350	225	10111.1006.1	10101.1005.1	276,41
Savino X 14A	23,8	14	2,88	2,2	696	370	225	10114.1007.1	10104.1006.1	317,51



Sistemi coassiali

Prodotto	Codice	Prezzo €
 <p>Kit uscita coassiale a parete Ø 60/100 L = 1 m</p>	10999.1398.0	46,26
 <p>Prolunga coassiale M-F Ø 60/100, L. 1 m.</p>	10999.0149.0	35,74
 <p>Curva a 90° Coassiale M-F Ø 60/100.</p>	10999.0152.0	24,50
 <p>Curva a 45° Coassiale M-F Ø 60/100.</p>	10999.0153.0	29,94
 <p>Kit adatt. coass. Ø 60/100 scaldabagno.</p>	10999.1399.0	39,66

Sistemi sdoppiati

Prodotto	Codice	Prezzo €
 <p>Kit sdopp. da Ø 80/80.</p>	10999.1400.0	57,73
 <p>Bicchieri raccogli condensa per sdoppiatore Ø 80.</p>	10999.0157.0	29,79
 <p>Prolunga M-F per sdoppiatore Ø 80 L = 1,00 m.</p>	10999.0159.0	31,32
 <p>Curva a 90° F-F per sdoppiatore Ø 80.</p>	10999.0160.0	19,45
 <p>Curva a 90° M-F per sdoppiatore Ø 80.</p>	10999.0178.0	20,93
 <p>Curva a 45° M-F per sdoppiatore Ø 80.</p>	10999.0162.0	21,93

Neos Air (Basamento con serpentino)



DISPONIBILI
FINO AD
ESAURIMENTO



saviocaldaie.it/neos-air



COP 3,40



PU 1,33 kW - PA 0,63 kW



ACQUA SANITARIA



RANGE LAVORO -10°C / +44°C



PREDISPOSTO FOTOVOLTAICO E SOLARE



CLASSE ENERGETICA

(dati riferiti a Neos Air 260)

Neos Air

Neos Air è uno dei sistemi più economici per riscaldare l'acqua per uso familiare. Utilizzando l'energia rinnovabile proveniente dall'aria, l'unità risulta estremamente efficiente, con bassi costi di esercizio.

Caratteristiche principali:

- Modelli con volumi utili da **200 e 260 litri**, con scambiatore di calore;
- L'abbinamento con **solare** garantisce un impiego globale di energie rinnovabili;
- Riscalda l'acqua a 65°C con la sola pompa di calore;
- Serbatoio in acciaio con **vetrificazione a doppio strato**;
- Condensatore avvolto esternamente al boiler, esente da incrostazioni e contaminazione gas-acqua;
- **Isolamento termico** in poliuretano espanso ad alto spessore;
- Ampio intervallo di temperature dell'aria in ingresso, a partire da -10°C fino a 44°C;
- Canalizzabile per aria interna o esterna;
- **Compressore ad alta efficienza con refrigerante R134A**;
- Dispositivi di sicurezza per alta e bassa pressione gas;
- Alta efficienza con un ciclo del refrigerante perfettamente bilanciato, grazie ad un motore a commutazione elettronica ed una valvola di espansione

110%
SUPER
BONUS
(trainante)

50%
ECO
BONUS

50%
BONUS
CASA



elettronica:

- **Resistenza elettrica di serie**, per un riscaldamento più rapido e il raggiungimento di una temperatura più elevata di 75°C.
- Ciclo automatico antilegionella;
- Sistema di autodiagnosi.

Detrazione fiscale

Tutte le versioni di Neos Air sono in **classe A+**, quindi usufruiscono della detrazione fiscale secondo la normativa vigente.

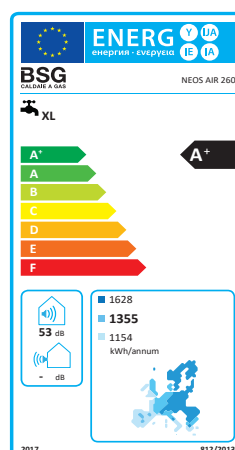

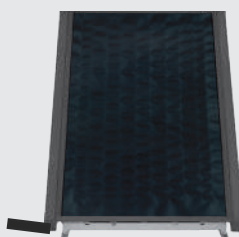

Compatibile con il solare termico

L'unità può lavorare con una seconda fonte di energia come pannelli solari, pompe di calore esterne, caldaie o altre differenti fonti energetiche (nota: la fonte di energia alternativa non viene fornita).

Ingresso da fotovoltaico

L'apparato è predisposto per essere collegato con altri sistemi energetici remoti (fotovoltaico). Si abilita la funzione "Green" che sfrutta l'eventuale sovra produzione di energia elettrica e provvede ad innalzare la temperatura dell'acqua nell'accumulo fino ad un valore stabilito dall'utente.

Modello	Capacità nominale (litri)	Potenza termica resa dalla pompa (Wth)	Diametro canalizzazioni (mm)	COP (A14/W55)	Dimensioni (mm)		Codice	Prezzo €
					H	Ø		
Neos Air 200	194	1160	160	3,1	1720	630	10443.2021.1	2.981,00
Neos Air 260	251	1330	160	3,4	2010	630	10443.2022.1	3.106,00

Tabella incentivo conto termico*

VOLUME BOLLITORE LITRI	tot
> 150	€ 700

Requisito di accesso : il COP misurato in accordo a UNI EN 16147 deve essere \geq a 2.6

MODELLO	COP	Incentivo massimo
NEOS AIR 200	3,1	700,00 €
NEOS AIR 260	3,4	700,00 €

* ATTENZIONE: il calcolo del presente incentivo è indicativo e non sostituisce il valore effettivo valutato da GSE in fase di presentazione della pratica.

IL COMFORT DAL SOLE ALLA CASA



SavioSol TOP KS

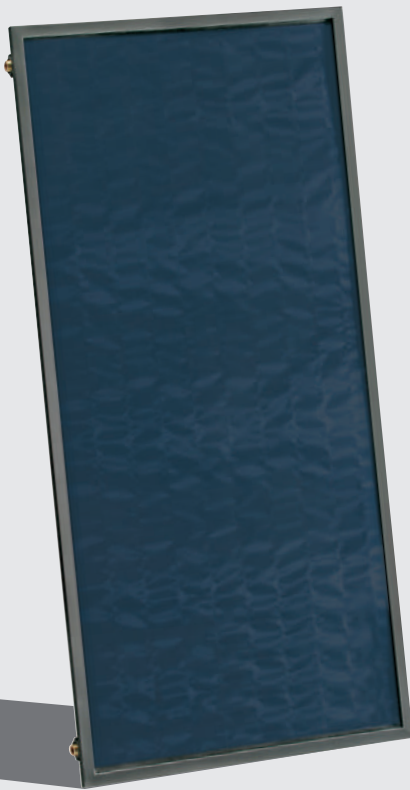

saviocaldaie.it/saviosol-top

SavioSol TOP KS

SOL TOP KS 2600F è il collettore solare SAVIO abbinato ai sistemi a circolazione forzata in kit preconfigurati (da 2,62 m²) o sfuso per sistemi solari forzati di grandi dimensioni.

È un collettore di tipo vetrato selettivo, con vasca in alluminio e cornice in alluminio, verniciato a polvere RAL 7022.

La cornice in alluminio garantisce elevata solidità alla struttura, l'installazione in qualsiasi ambiente e, al tempo stesso, un'installazione curata ed esteticamente gradevole.

Il vetro di tipo prismatico ha spessore 3,2 mm, garantendo così robustezza e affidabilità del prodotto. L'isolamento interno in lana minerale da 40 mm minimizza le perdite termiche attraverso la vasca. L'assorbitore è una piastra captante in alluminio, con copertura in PVD e ricopre l'intera superficie vetrata per aumentare la captazione e ridurre le perdite per riflessione.

		Modello
		SavioSol SOL TOP KS 2600F TLP AC
Dimensioni lorde	mm	2022 x 1295 x 90
Superficie lorda	m ²	2,62
Superficie di apertura	m ²	2,47
Superficie assorbitore	m ²	2,47
Collegamenti		4 raccordi filettati (maschio) 3/4"
Pressione max	bar	10,0
Capacità	l	1,10
Temperatura di stagnazione	°C	201,20
Peso	kg	41,8
Materiale telaio		Cornice in alluminio verniciata a polvere (RAL 7022)
Tipo di vetro		Vetro solare
Spessore del vetro	mm	3,2
Isolante		Inferiore: Lana minerale 40 mm Laterale: Melamina 10 mm
Tipo di assorbitore		ad Arpa, piastra captante in alluminio + tubazione in rame; copertura in PVD (assorbimento 95%, emissività 5%)
Coefficiente perdite		Efficienza ottica η_0 : 75,3% - a_1 : 3,168 W/m ² K / a_2 : 0,012 W/m ² K ² - Angolo di incidenza IAM (50°C) 0,94
Certificato Key mark		011-7S2822F







Tabella incentivo conto termico*

MODELLO	Prezzo €
SOL TOP KS 2600F TLP AC (per installazioni fino a 6m ²)	924,00

* ATTENZIONE: il calcolo del presente incentivo è indicativo e non sostituisce il valore effettivo valutato da GSE in fase di presentazione della pratica.









Sistemi solari in kit preconfigurati (Circolazione forzata)

GAMMA		GAMMA	
Sistema solare		Saviosol CF TOP 200-1	Saviosol CF TOP 300-2
Numero persone consigliate		1 - 3	2 - 3
Codice		10421.0001.0	10421.0002.0
Prezzo €		3.103,00	4.214,00
Componenti		Quantità contenute	Quantità contenute
1	 SOL TOP KS 2600F TLP AC	1	2
2	 Centralina di controllo SOLCONTROL (3 sonde di temperatura incluse)	1	1
3	 Gruppo idraulico 2-12 lit/min	1	1
4	 Kit vaso di espansione 25 l	1	1
5	 Kit staffa per vaso di espansione	1	1
6	Kit collegamento 1 collettore (pozzetto portasonda con sfiato + tappo)	1	/
7	Kit collegamento 2 collettori (pozzetto portasonda con sfiato + tappo + raccordi flex di collegamento)	/	1
8	Kit struttura inclinata CF 1 collettore	1	2
9	 Tanica antigelo da 10 litri	1	1
10	Bollitore a doppia serpentina BS 2S 200	1	/
	Bollitore a doppia serpentina BS 2S 300	/	1

Kit da ordinare in base al tipo di tetto e al numero di collettori	Quantità per 1 Collettore	Quantità per 2 Collettori	Codice	Prezzo cad. €
Kit valvola miscelatrice	1	1	10499.0042.0	168,29
Kit triangolo cavalletto (per tetto piano)	1	2	10499.0260.0	96,31
Kit controvento (per tetto piano-opzionale)	1	2	10499.0261.0	70,58
Kit universale (viti progioniere 2 pz)	2	3	10499.0262.0	25,69
Staffa per sovrategola (2pz)	2	3	10499.0263.0	47,35
Staffa per coppo (2pz)	2	3	10499.0264.0	43,09

Componenti per sistemi solari forzati

	Componenti	Codice	Prezzo €
1	 SOL TOP KS 2600F TLP AC	10400.0018.0	795,00
3	 Centralina di controllo Sol Control (3 sonde di temperatura incluse)	10499.0215.2	167,29
4	Gruppo idraulico 2-12 lit/min	10499.0041.3	406,62
	Gruppo idraulico 8-38 lit/min (superiore ad 8 pannelli)	10499.0046.3	433,72
5	Kit vaso di espansione 25 l	10499.0035.0	78,77
	Kit vaso di espansione 40 l	10499.0036.0	94,61
6	 Kit staffa per vaso di espansione	10499.0047.0	35,26
7	Kit Collegamento 1 collettore (pozzetto portasonda con sfiato + tappo)	10499.0271.0	36,00
8	Kit Collegamento 2 collettori (pozzetto portasonda con sfiato + tappo + raccordi flex di collegamento)	10499.0272.0	79,40
9	Kit Collegamento 3 collettori (pozzetto portasonda con sfiato + tappo + raccordi flex di collegamento)	10499.0273.0	98,49
10	Kit Collegamento 4 collettori (pozzetto portasonda con sfiato + tappo + raccordi flex di collegamento)	10499.0274.0	110,74
11	Kit Collegamento 5 collettori (pozzetto portasonda con sfiato + tappo + raccordi flex di collegamento)	10499.0275.0	117,25
12	Kit Collegamento 6 collettori (pozzetto portasonda con sfiato + tappo + raccordi flex di collegamento)	10499.0276.0	123,76
13	 Tanica antigelo da 10 litri	10499.0038.0	194,28
14	 Kit sonda PT1000	10499.0231.0	24,48
15	 Kit valvola miscelatrice	10499.0042.0	168,29

Fissaggio collettori

Kit struttura inclinata CF 1 collettore	10499.0259.0	109,71
Kit triangolo cavalletto (per tetto piano)	10499.0260.0	96,31
Kit controvento (per tetto piano)	10499.0261.0	70,58

Fissaggio struttura

Kit staffe per sottocoppo (incluse 2 staffe)	10499.0264.0	43,09
Kit staffe per sovratetto (incluse 2 staffe)	10499.0263.0	47,35
Kit universale (viti prigioniere, incluse 2 viti prigioniere)	10499.0262.0	25,69

Litri di accumulo consigliati

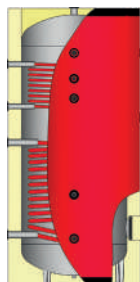

Complementi d'impianto

SOLAR 200-300

Modello	Codice	Dimensioni Ø x h totale	Volume litri	Classe Energetica	Prezzo €
SOLAR 200	10150.0003.0	550 x 1445	190	B	1.280,00
SOLAR 300	10150.0004.0	650 x 1485	295	B	1.443,00



	Numero di collettori					
	1	2	3	4	5	6
	Quantità componenti da ordinare per le configurazioni indicate					
	1	2	3	4	5	6
	1	1	1	1	1	1
	1	1	1	1	1	1
	-	-	-	-	-	-
	1	1	1	-	-	-
	-	-	-	1	1	1
	1	1	1	1	1	1
	1	-	-	-	-	-
	-	1	-	-	-	-
	-	-	1	-	-	-
	-	-	-	1	-	-
	-	-	-	-	1	-
	-	-	-	-	-	1
	1	1	1	2	2	3
	-	-	-	-	-	-
	1	1	1	-	-	-
	1	2	3	4	5	6
	1	2	3	4	5	6
	1	2	3	4	5	6
	2	3	4	5	6	7
	2	3	4	5	6	7
	2	3	4	5	6	7
	200	300	400	500	800	1000

SavioSol CN Black



saviocaldaie.it/saviosol-cn-black

Per completare l'installazione su tetto inclinato sono necessarie le seguenti staffe:	Quantità	Codice	Prezzo cad. €
Kit staffe sovrategola (2 pezzi)	2	10499.0263.0	47,35
Kit staffe sotto coppo (2 pezzi)	2	10499.0264.0	43,09
Kit viti prigioniere (2 pezzi)	2	10499.0262.0	25,69

Tabella incentivo conto termico*

MODELLO	
CN BLACK 160-1	€ 689,40
CN BLACK 300-2	€ 1.373,40

* ATTENZIONE: il calcolo del presente incentivo è indicativo e non sostituisce il valore effettivo valutato da GSE in fase di presentazione della pratica.

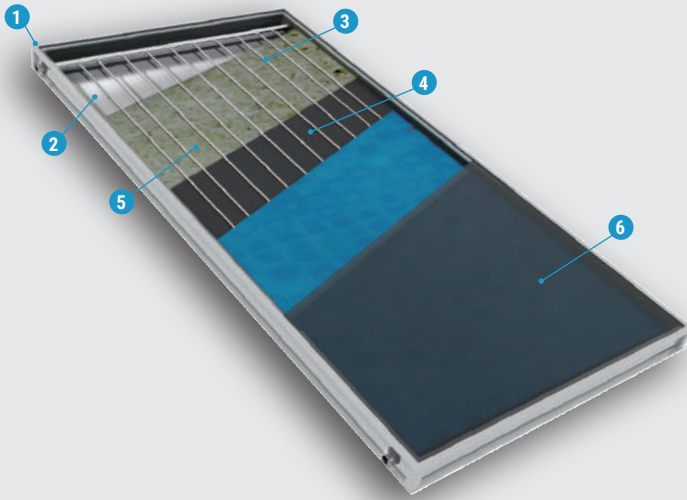

Caratteristiche pannello

- 1 Telaio del collettore in profilato di alluminio
- 2 Fondo posteriore in acciaio galvanizzato
- 3 Tubi di alluminio
- 4 Assorbitore in alluminio verniciato nero
- 5 Isolamento termico posteriore 50 mm e laterale 20 mm
- 6 Vetro temperato ad alta resistenza e trasparenza

GAMMA

Sistema solare	Saviosol CN BLACK 160-1	Saviosol CN BLACK 300-2	
Numero persone consigliate	1 - 3	3 - 4	
Codice	10421.1051.0	10421.1053.0	
Prezzo €	1.501,00	2.459,00	
Componenti	Quantità contenute	Quantità contenute	
1 	Collettore da 2 m ² , 20 SOL BLACK	1	2
2	Accumulo ad intercapedine	160 litri	300 litri
3	Coperture estetiche tubazioni di collegamento tra collettore e accumulo	Inclusi	Inclusi
4	Kit di installazione per tetto piano e tetto inclinato	Inclusi	Inclusi
5 	Raccordi idraulici e tubi di collegamento tra collettore e accumulo.	Inclusi	Inclusi
6 	Antigelo	3 litri	4 litri
7 	Bicono di collegamento tra due collettori	/	Incluso

IL COMFORT CHE VUOI TU



Climatizzatori



savio caldaie.it/clima

Detrazioni fiscali / incentivi per i climatizzatori della linea residenziale Savio

Sono stati definiti dei requisiti minimi prestazionali di accesso:

CONTO TERMICO 2.0

Verifica del COP per sistemi aria/aria che deve risultare sempre valutato in accordo alla UNI EN 14511 decurtato del 5% per le macchine inverter, non inferiore o uguale a 3.9, ovvero 3.71 per le macchine inverter.

ECOBONUS 65% E SUPERBONUS 110%

Verifica del COP per sistemi aria/aria che deve risultare sempre valutato in accordo alla UNI EN 14511, decurtato del 5% per le macchine inverter, non inferiore o uguale a 3.9, ovvero 3.71 per le macchine inverter. Inoltre si richiede anche la verifica dell' EER dove il valore limite risulta essere pari a 3.4, ovvero 3.23 decurtato del 5% per le macchine inverter.

110%
SUPER
BONUS
(non trainante)

65%
ECO
BONUS

50%
BONUS
CASA



BONUS CASA 50%

(bonifico parlante per ristrutturazione edilizia, valido anche per nuove installazioni, richiede pratica sul portale ENEA <https://bonuscasa2020.enea.it>)

ECOBONUS 65%

(bonifico parlante L296/06 e smi, valido solo in caso di sostituzione di climatizzatore esistente, richiede pratica sul portale ENEA <https://ecobonus2020.enea.it>)

CONTO TERMICO 2.0

(bonifico ordinario con causale specifica, richiede pratica sul portale GSE)

SUPERBONUS 110%

(bonifico con causale specifica, redazione di pratica ENEA su portale dedicato e asseverazioni economiche di intervento in accordo al Decreto Rilancio L 77/2020 e smi)



Nuove tecnologie
I VANTAGGI:

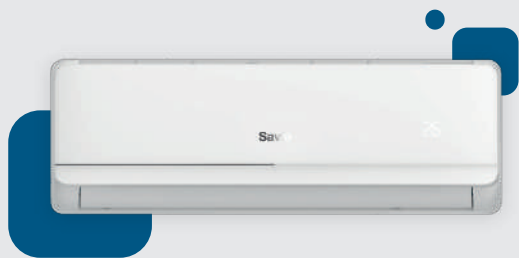

- **COMFORT**
- **PERFORMANCE ELEVATE E RISPETTO DELL'AMBIENTE**
con il gas refrigerante R32
- **ELEVATA EFFICIENZA IN CLASSE A++**(raffrescamento)
A+(riscaldamento)
- **DESIGN RINNOVATO**, sofisticato e minimal.
L'unità interna è di colore bianco opaco, con una sottile linea argentata che dona al prodotto un tocco moderno.
- **AFFIDABILITÀ DI PRODOTTO**
- **INTELLIGENCE DEL SISTEMA**

ULTERIORI **PLUS:**

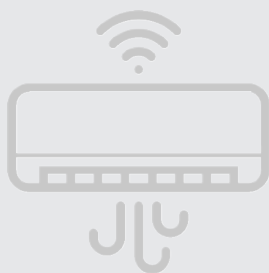

- FLUSSO D'ARIA 4D
- ELEVATA SILENZIOSITÀ DELL'UNITÀ INTERNA
- FUNZIONE IFEEL
- COMPRESSORE A CONVERSIONE DI FREQUENZA AD ALTA EFFICIENZA
- FACILE INSTALLAZIONE E MANUTENZIONE
- INSTALLAZIONE DUAL SIDE
- FACILE INDICAZIONE DEI CODICI DI ERRORE
- POSSIBILITÀ DI GESTIONE DA REMOTO (CON KIT WIFI OPZIONALE)

..per **UN CONDIZIONAMENTO AI MASSIMI LIVELLI**

Modello	COP	EER	BONUS CASA*	ECOBONUS*	CONTO TERMICO*	SUPERBONUS	Codice	Prezzo €
MONOCLIMA 09	3.73	3.25	SI	SI	SI	SI	10167.0001.0	740,70
MONOCLIMA 12	3.71	3.26	SI	SI	SI	SI	10167.0002.0	800,00
MONOCLIMA 18	3.85	3.35	SI	SI	SI	SI	10167.0003.0	1.214,70
MONOCLIMA 24	3.71	3.27	SI	SI	SI	SI	10167.0004.0	1.600,00
MULTICLIMA 14 UE	3.91	3.31	SI	SI	SI	SI	10167.0005.0	1.398,60
MULTICLIMA 18 UE	3.78	3.23	SI	SI	SI	SI	10167.0006.0	1.464,80
MULTICLIMA 21 UE	3.71	3.23	SI	SI	SI	SI	10167.0007.0	1.745,10
MULTICLIMA 27 UE	3.71	3.23	SI	SI	SI	SI	10167.0008.0	2.249,60
MULTICLIMA 36 UE	3.49	2.66	SI	NO	NO	NO	10167.0009.0	3.209,90

*(COP limite = 3,71 EER limite = 3,23)

Accessori

Descrizione	Codice	Prezzo €
Modulo WI-FI	10169.0002.0	42,00

Per maggiori informazioni si rimanda al Catalogo completo Climatizzatori 2023.

COMFORT IS IN THE AIR



Terminali Idronici

AirFan è disponibile con la **pannellatura frontale di vetro bianco opale o nero cobalto**, in un'ampia gamma di potenze, da 2,5 a 9,4 kW.



saviocaldaie.it/airfan

Design ultrasottile per una perfetta integrazione architettonica

Savio propone la **nuova serie di terminali idronici AirFan**, pensata per unire alle **elevate prestazioni** un **design moderno ed essenziale**.

Grazie all'innovativo **display touch screen a led retroilluminato**, alla struttura interna compatta, allo **spessore ultrasottile di appena 130 mm** e al **pannello anteriore in vetro temperato**, si integra in modo elegante e sofisticato in qualsiasi ambito residenziale e professionale.

B = bianco opale / N = nero cobalto

CODICI AIRFAN			
10178.0001.0	AIRFAN 25B	€	631,00
10178.0002.0	AIRFAN 25N	€	631,00
10178.0003.0	AIRFAN 40B	€	762,00
10178.0004.0	AIRFAN 40N	€	762,00
10178.0005.0	AIRFAN 60B	€	860,00
10178.0006.0	AIRFAN 60N	€	860,00
10178.0007.0	AIRFAN 80B	€	934,00
10178.0008.0	AIRFAN 80N	€	934,00
10178.0009.0	AIRFAN 100B	€	1.116,00
10178.0010.0	AIRFAN 100N	€	1.116,00
ACCESSORI			
10178.0011.0	CONNETTORI AIRFAN	€	24,00
10178.0012.0	COPPIA PIEDINI BIANCHI	€	32,00
10178.0013.0	COPPIA GIUNTI FLESSIBILI ANTICONDENSA 3/4" ff	€	22,00
10178.0014.0	VALVOLA 3VIE MOTORIZZATA 230V	€	64,00

Dimensioni

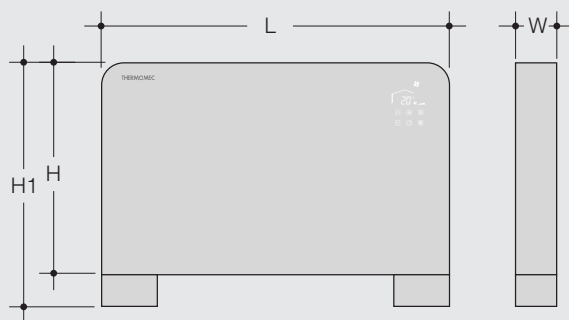

		AirFan 25	AirFan 40	AirFan 60	AirFan 80	AirFan 100
L	mm	700	900	1.100	1.300	1.500
W	mm	130	130	130	130	130
H	mm	670	670	670	670	670
H1	mm	760	760	760	760	760
Imballo (LxWxH)	mm	740x180x730	940x180x730	1140x180x730	1340x180x730	1540x180x730



3 velocità di ventilazione



Memorizzazione posizione deflettori



Funzionamento notturno



Oscillazione automatica deflettore



Funzionamento in deumidificazione



Timer di programmazione

Tecnologia Touch Screen

AirFan è corredato di serie con il comando digitale "touch screen" integrato nel pannello frontale che permette di regolarne tutte le funzioni.

Dati tecnici

		AirFan 25	AirFan 40	AirFan 60	AirFan 80	AirFan 100
Alimentazione	V/Ph/Hz	230 / 1 / 50				
Capacità riscaldamento (A)	W	2.550	3.950	5.750	7.200	9.400
	Btu/h	8.700	13.500	19.600	24.600	32.000
Portata acqua (A)	l/h	219	340	494	619	808
Perdite di carico (A)	kPa	10,6	12,2	26,2	27,5	28,2
Capacità riscaldamento (B)	W	1.350	2.500	3.350	4.300	5.200
	Btu/h	4.600	8.500	11.400	14.600	17.800
Portata acqua (B)	l/h	232	430	576	739	894
Perdite di carico (B)	kPa	10,8	13,1	27,5	27,9	28,5
Capacità raffreddamento (C)	W	1.000	1.900	2.500	3.500	4.350
	Btu/h	3.400	6.500	8.500	12.000	14.800
Portata acqua (C)	l/h	172	327	430	602	748
Perdite di carico (C)	kPa	11,1	13,3	27,7	28,3	30,6
Portata aria	m ³ /h	160	320	460	580	650
Rumorosità (H)	dB(A)	30	32	37	39	41
Rumorosità (L)	dB(A)	24	27	28	28	30

(A) Riscaldamento: temperatura ambiente (B.S./B.U.) : 20°C/-, Temperatura acqua (ingresso/uscita) 70°C/60°C

(B) Riscaldamento: temperatura ambiente (B.S./B.U.) : 20°C/-, Temperatura acqua (ingresso/uscita) 50°C/45°C

(C) Raffreddamento: temperatura ambiente (B.S./B.U.) : 27°C/19°C, Temperatura acqua (ingresso/uscita) 7°C/12°C

IL COMFORT RADIANTE



Sistemi Radianti

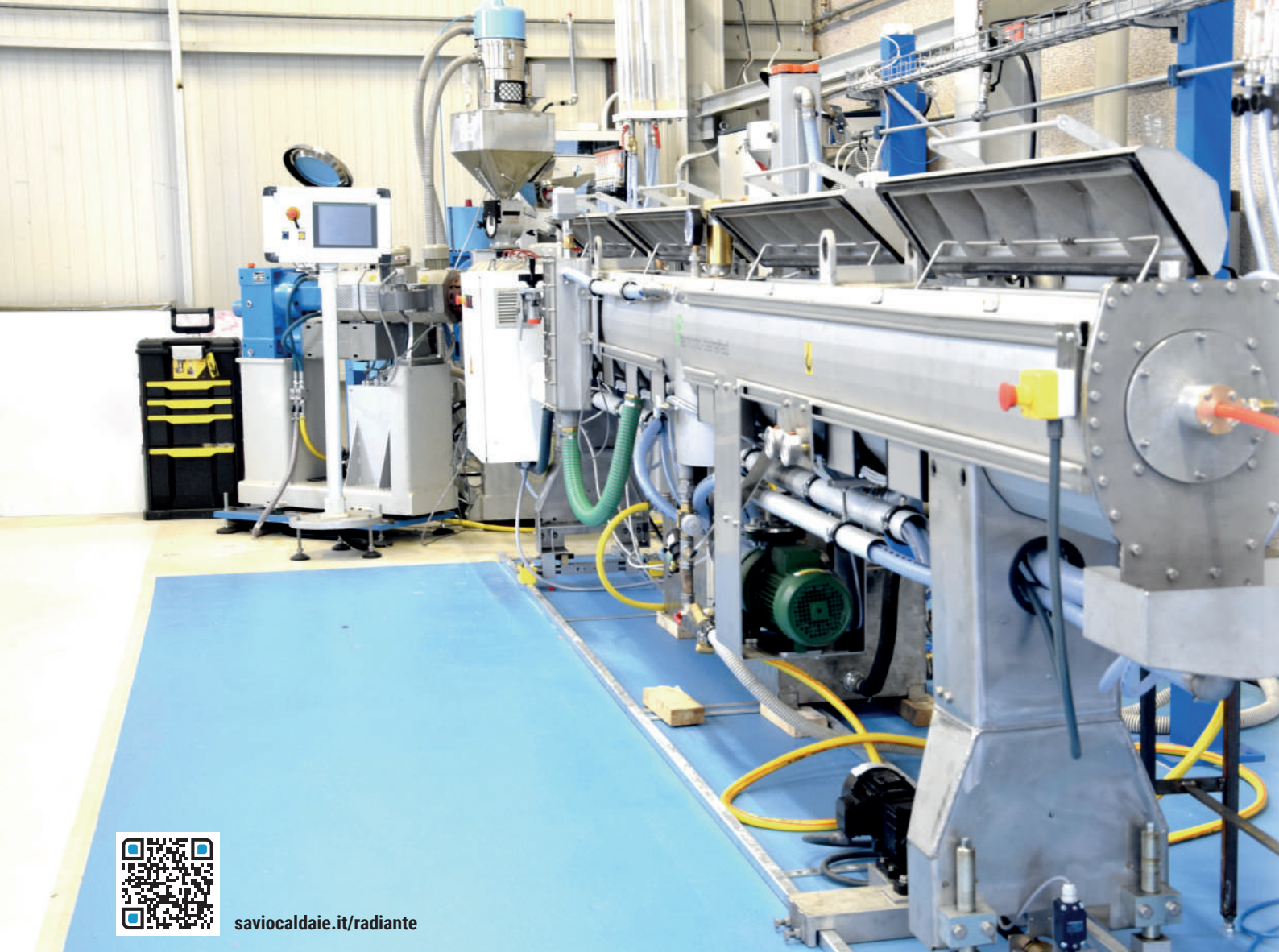

saviocaldaie.it/radiante

Riscaldamento e raffrescamento radiante, a pavimento, parete e soffitto.

La storia di **comfort** di Savio abbraccia anche il segmento del radiante, di produzione propria con uno stabilimento dedicato.

Il suo forte legame con il **Made in Italy** trae origine dal territorio in cui questa divisione è nata ed insediata, e dove ha, ancora oggi in Lunigiana, la sua sede.

Da qui si progettano e realizzano sistemi radianti offrendo un'ampia gamma di soluzioni.

Innovazione è la parola chiave, ed attraverso costanti investimenti in uomini e tecnologie, si esprime nella progettazione di nuove soluzioni all'insegna della massima semplicità e funzionalità, in grado di contribuire ad una **migliore qualità della vita**.

110%

**SUPER
BONUS**
(non trainante)

65%

**ECO
BONUS**

50%

**BONUS
CASA**

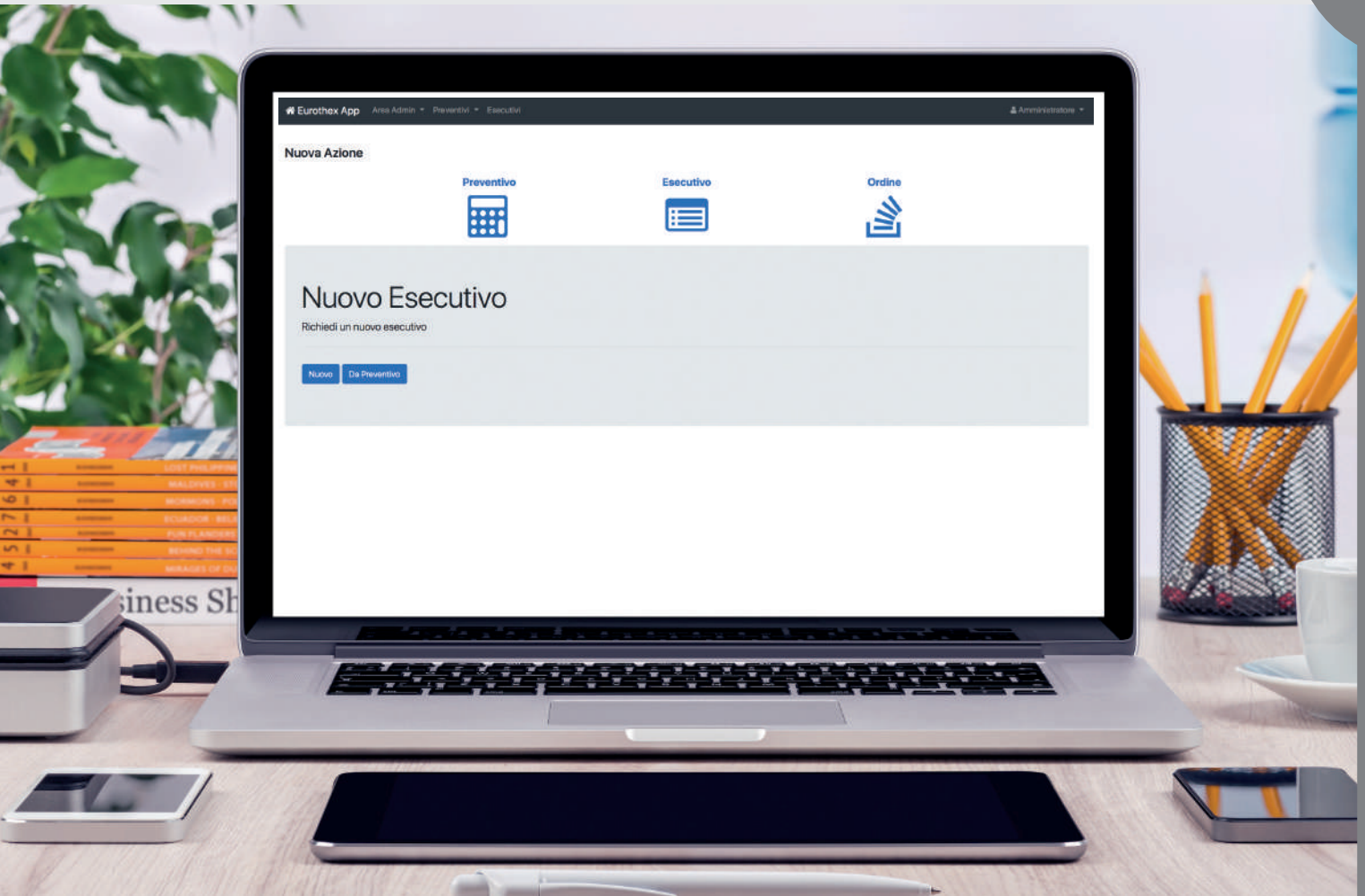

App Savio. Da oggi lavorare insieme è un piacere.



Il nostro Team ha messo a punto l'applicativo di gestione Savio.

L'APP ti consente di rendere il tuo lavoro con noi semplice, rapido e professionale.

Grazie alla gestione integrata è possibile che il cliente generi da solo il preventivo grazie ad un sistema semplice e intuitivo. In una seconda fase è possibile richiedere l'esecutivo e l'eventuale ordine.

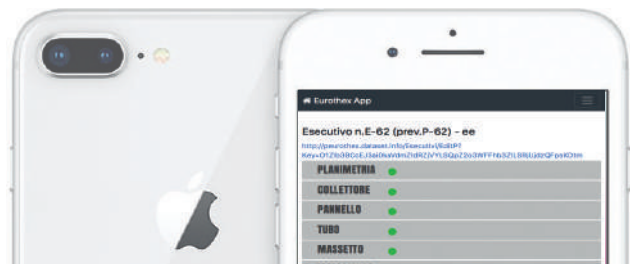

PREVENTIVO



La Sezione preventivo ti consente di realizzare un'offerta di un impianto radiante **in soli 5 minuti** in qualunque versione disponibile nel catalogo Savio.

ESECUTIVO





La sezione esecutivo ti consente, una volta realizzato un preventivo, di **richiedere al nostro Staff il disegno di posa** con conseguenti allegati tecnici di impianto.

ORDINE



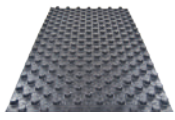

La sezione ordine ti consente, una volta realizzato un esecutivo, di **inoltrare al nostro Staff la richiesta d'ordine.**

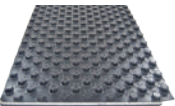
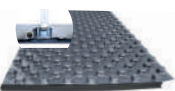
Pannelli per sistemi a nocche



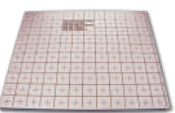









	Descrizione	Codice	Prezzo €
	PANNELLO FORMAT NOPPE 35 (MQ 11,40)	10452.0007.2	12,66
	PANNELLO FORMAT NOPPE 45 (MQ 7,60)	10452.0009.2	13,93
	PANNELLO FORMAT NOPPE 55 (MQ 5,70)	10452.0008.2	15,84
	PANNELLO FORMAT NOPPE 60 (MQ 4,75)	10452.0050.0	17,78
	PANN. FORMAT NOPPE GRAF 35 (MQ 11,40)	10452.0063.0	14,03
	PANN. FORMAT NOPPE GRAF 45 (MQ 7,60)	10452.0065.0	15,25
	PANN. FORMAT NOPPE GRAF 55 (MQ 5,70)	10452.0064.0	17,36
	PANN. FORMAT NOPPE GRAF 60 (MQ 4,75)	10452.0066.0	18,73
	PANN. FORMAT NOPPE GRAF 70 (MQ 3,80)	10452.0067.0	25,82
	PANN. FORMAT NOPPE GRAF 80 (MQ 3,80)	10452.0068.0	26,60
		PANNELLO ULTRASLIM (0,5 mq)	10452.0045.1
	PANNELLO FORMAT NOPPE ACU 55 (5,70 MQ)	10452.0052.0	20,64
	PANNELLO FORMAT ESR 33 EPS 400 GRAF (11,4 MQ)	10452.0069.0	21,99
	PANNELLO FORMAT ESR 43 EPS 400 GRAF (7,6 MQ)	10452.0070.0	27,52

Pannelli per sistemi piani



	Descrizione	Codice	Prezzo €
	PANNELLO IFH 30 (10,5 MQ)	10452.0014.1	17,77
	PANNELLO IFH 20 (16,50 MQ) - Non Battentato	10452.0015.1	14,63
	PANNELLO IFH 40 (6,75 MQ) A BATTENTE	10452.0016.1	23,57
	PANNELLO IFH 50 8 (6 MQ)	10452.0017.1	26,42
	THERMOACOUSTIC GRAF EPST 25 (20,4 MQ)	10452.3218.0	20,31
	KLIMABODEN GRAF ALU 22 (15 MQ)	10452.3271.0	18,67
	KLIMABODEN GRAF ALU 37 (7 MQ)	10452.3272.0	25,99
	KLIMABODEN GRAF ALU 60 - (6 MQ)	10452.3273.0	36,56







Accessori per sistemi a nocche - piani

	Descrizione	Codice	Prezzo €
	ADDITIVO PLUS 25lt.	10452.3089.0	210,00
	ADDITIVO PAVIMENTAZIONE (10 L)	10452.3090.0	36,60
	PELLICOLA COPERTURA PE (226MQ) KG.25	10452.3095.2	1,35
	TUBO PROTETTIVO 19/25 (25 m)	10452.1003.1	1,56
	ZOCCOLO CLIMACOMFORT (25m)	10452.3171.1	2,40
	ARCO GUIDA TUBI 14/18	10452.3070.0	1,56
	EL.PORTATUBI 17/20/25 mm	10452.3093.0	3,90
	EL.PORTATUBI 17x2 passo 50 mm	10452.3208.0	3,90
	CLIP FISSAGGIO PANNELLI NOCCHIE	10452.3069.1	0,54
	CLIP FISSAGGIO 17X2	10452.3068.1	0,30
	PROFILATO GIUNTI NOCCHIE (1 MT)	10452.3071.1	19,44
	CLIPP FERMA TUBO MANUALE FILO 3	10452.3203.0	0,59
	DISTANZIALE PER DOPPIA RETE	10452.3251.0	4,85
	FISSATUBO 25 MM PER RETE	10452.3209.0	2,01
	FASCIA PERIMETRALE BORDATURA T1 H160mm L50	10452.3087.1	1,86
	CLIPP FERMA TUBO MANUALE FILO 3	10452.3203.0	0,59
	DISTANZIALE PER DOPPIA RETE	10452.3251.1	4,85
	FISSATUBO 25 MM PER RETE	10452.3209.0	2,01



Pannelli per sistema a secco

	Descrizione	Codice	Prezzo €
	PANN.FIBROGESSO H 15 MM CON BUGNE PASSO 5 (0,72 MQ)	10452.3419.0	125,00
	PANN.FIBROGESSO H 15 MM LINEARE CON CURVE P.10 (0,72 MQ)	10452.3420.0	143,75

Pannelli per soffitto radiante





	Descrizione	Codice	Prezzo €
	PANNELLO CLIMALIFE 2014 (2,40 MQ)	10452.0055.0	298,70
	PANNELLO CLIMALIFE 2014 (1,20 MQ)	10452.0054.0	149,21
	PANNELLO CLIMALIFE 2014 (0,60 MQ)	10452.0053.0	74,69
	PANNELLO TAMPON. CLIMALIFE (2,40 MQ)	10452.0060.0	124,57

Accessori per soffitto radiante





	Descrizione	Codice	Prezzo €
	COLLET.LIN.MONOLAT.CLIMALIFE 14 20X10X20	10452.2084.0	9,01
	COLL.LIN.BILAT.CLIMALIFE 14 20X10X20X10	10452.2083.0	16,81
	ANELLO DI TENUTA COLLET.CLIMALIFE 10X1.2	10452.3199.0	1,22
	ANELLO DI TENUTA COLLET.CLIMALIFE 20X2	10452.3200.0	2,21
	PINZA DIVARIC. PER COLLETTORE CLIMALIFE	10452.3212.0	850,00
	PINZA DI CHIUSURA PER COLLETT.CLIMALIFE	10452.3211.0	748,00



Accessori per soffitto radiante

	Descrizione	Codice	Prezzo €
 <p>30 cm ogni monolat e bilat</p>	ISOLANTE POLIETILENE P/TUBO 20 MM - 2 MT	10452.3266.0	3,23
	ISOLANTE POLIETILENE P/TUBO 10 MM - 2 MT	10452.3265.0	2,69
	COLLET.LIN.MONOLAT.CIECO 20x10	10452.2085.0	9,01
	COLLET.LIN.MONOLAT.CIECO 10x20x10	10452.2086.0	13,89

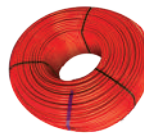
Tubazioni

	Descrizione	Codice	Prezzo €
	TUBO PE-Xa diam. 17x2 mm - 600 mt	10452.1000.1	1,46
	TUBO PE-Xa diam. 17x2 mm - 200 mt	10452.1008.1	1,46
	TUBO PEX A diam. 20x2 mm - 500 mt	10452.1004.1	2,25
	TUBO PE-XA diam. 20x2 mm - 120 mt	10452.1019.0	2,41
	TUBO PE-X S4 diam. 10x1,2 200 mt	10452.1012.1	1,70
	TUBO PE-RT diam. 17x2 - 600 mt colore bianco	10452.1010.1	1,12
	TUBO PE-RT diam. 17x2 - 200 mt colore bianco	10452.1011.1	1,12
	TUBO Ecopecs diam. 17x2 - 600 mt	10452.1033.0	1,15
	TUBO Ecopecs diam. 17x2 - 200 mt	10452.1034.0	1,15
	TUBO MULTIST. PE-RT/AL/PE-RT diam. 16x2 - 500 mt	10452.1035.0	1,56

Collettori in ottone

Descrizione	Codice	Prezzo €
COLLETTORE HK 2 2017	10452.2000.0	143,23
COLLETTORE HK 3 2017	10452.2001.1	200,01
COLLETTORE HK 4 2017	10452.2002.1	237,91
COLLETTORE HK 5 2017	10452.2003.1	278,82
COLLETTORE HK 6 2017	10452.2004.1	318,61
COLLETTORE HK 7 2017	10452.2005.1	354,16
COLLETTORE HK 8 2017	10452.2006.1	366,53
COLLETTORE HK 9 2017	10452.2007.1	420,89
COLLETTORE HK 10 2017	10452.2008.1	453,19
COLLETTORE HK 11 2017	10452.2009.1	505,62
COLLETTORE HK 12 2017	10452.2010.1	549,10
COLLETTORE HK 13 2017	10452.2077.0	592,57

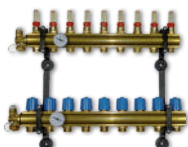

Collettori in acciaio

Descrizione	Codice	Prezzo €
COLLETTORE HI 2	10452.2087.0	127,21 €
COLLETTORE HI 3	10452.2088.0	156,25 €
COLLETTORE HI 4	10452.2089.0	182,68 €
COLLETTORE HI 5	10452.2090.0	214,37 €
COLLETTORE HI 6	10452.2091.0	243,42 €
COLLETTORE HI 7	10452.2092.0	270,94 €
COLLETTORE HI 8	10452.2093.0	303,90 €
COLLETTORE HI 9	10452.2094.0	334,40 €
COLLETTORE HI 10	10452.2095.0	366,39 €
COLLETTORE HI 11	10452.2096.0	388,58 €
COLLETTORE HI 12	10452.2097.0	417,62 €
COLLETTORE HI 13	10452.2098.0	446,67 €
COLLETTORE HI 14	10452.2101.0	467,56 €
COLLETTORE HI 15	10452.2102.0	495,68 €

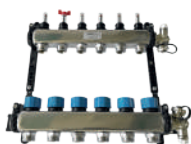



Collettori in polimero

Descrizione	Codice	Prezzo €
COLLETTORE HRP 2	10452.2078.0	233,24
COLLETTORE HRP 3	10452.2079.0	258,23
COLLETTORE HRP 4	10452.2080.0	297,03
COLLETTORE HRP 5	10452.2081.0	318,02
COLLETTORE HRP 6	10452.2022.1	374,01
COLLETTORE HRP 7	10452.2023.1	412,19
COLLETTORE HRP 8	10452.2024.1	450,45
COLLETTORE HRP 9	10452.2025.1	488,52
COLLETTORE HRP 10	10452.2026.1	527,32
COLLETTORE HRP 11	10452.2027.1	566,12
COLLETTORE HRP 12	10452.2028.1	578,86
COLLETTORE HRP 13	10452.2029.1	642,45
COLLETTORE HRP 14	10452.2030.1	681,18
COLLETTORE HRP 15	10452.2031.1	720,05
COLLETTORE HRP 16	10452.2032.1	758,23

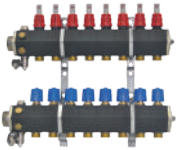





Cassette di distribuzione per collettori e regolazioni

Descrizione	Codice	Prezzo €
CASSETTA METALLICA L400xH630xP90	10452.4020.0	159,47
CASSETTA METALLICA L600xH630xP90	10452.4021.0	180,74
CASSETTA METALLICA L850xH630xP90	10452.4022.0	200,66
CASSETTA METALLICA L1000xH630xP90	10452.4023.0	243,10
CASSETTA METALLICA L1200xH630xP90	10452.4024.0	246,65
CASSETTA METALLICA L600xH630xP110	10452.3482.0	180,74
CASSETTA METALLICA L850xH630xP110	10452.3483.0	200,66
CASSETTA METALLICA L1000xH630xP110	10452.3484.0	243,10
CASSETTA METALLICA L1200xH630xP110	10452.3485.0	246,65



Componentistica per collettori









	Descrizione	Codice	Prezzo €
	COIBENTAZIONE COLL. HK 1" KIT 2 PZ	10452.3205.0	31,89
	CODOLO FISSAGGIO MS 20X2 (2 pz.)	10452.3072.1	4,27
	CODOLO FISSAGGIO MS 17X2 (2pz.)	10452.3073.1	3,49
	CODOLO FISSAGGIO MS 16X2 (2pz)	10452.3074.1	3,63
	CODOLO MS 10x1,2 (2pz)	10452.3173.1	6,87
	TAPPO 3/4 X COLLETORE	10452.3075.0	2,78
	RACCORDO DOPPIO ULTRASLIM	10452.3172.1	19,92
	COPPIA VAL.SFERA 3 VIE DN20 (senza termometro)	10452.3240.0	53,83



Termoregolazione









	Descrizione	Codice	Prezzo €
	AZIONATORE 230 V 2 FILI UNIVERSALE	10452.3106.1	31,51
	AZIONATORE 24 V 2 FILI UNIVERSALE	10452.3107.0	31,62
	AZIONATORE 24 V 4 FILI UNIVERSALE	10452.3108.1	32,95
	AZIONATORE 230 V 4 FILI UNIVERSALE NEW	10452.3109.1	32,95
	ATTUATORE 24V 0-10V EASY REG	10452.3464.0	44,64
	ALIMENTATORE SW.STAB.12V POTENZA 60W	10452.3191.0	192,52
	POZZETTO PER SONDA DI TEMP. STM	10452.3197.0	48,30
	REGOLATORE 8 USCITE Regolatore per il controllo di impianti di riscaldamento, raffrescamento e produzione di acqua calda sanitaria.	10452.3187.0	1346,94
	MODULO DI ESPANSIONE TIPO A Modulo di espansione I/O per collegamento via bus proprietario con regolatore master (REG-DIN-8). Il modulo è dotato di: - due ingressi digitali/analogici liberamente programmabili per il collegamento di sonde di temperatura passiva (TP-SXX, STE, STM, STB, STA) o contatti puliti; - due uscite digitali (output relay).	10452.3189.0	340,14
	MODULO DI ESPANSIONE TIPO B Modulo di espansione I/O per collegamento via bus proprietario con regolatore master (REG-DIN-8). Il modulo è dotato di: - due ingressi digitali/analogici liberamente programmabili per il collegamento di sonde di temperatura passiva (TP-SXX, STE, STM, STB, STA) o contatti puliti; - un'uscita digitale (output relay); - un'uscita analogica (0/10V). Il modulo è indicato per il controllo di pompe e valvole miscelatrici con segnale di controllo 0/10V.	10452.3188.0	385,03
	KIT PER TELEGESTIONE CON CONNESSIONE LAN Il modulo di telegestione REG-LAN-MK2 consente di interfacciare il regolatore master REG-DIN-8 con il portale di telegestione proprietario mediante cavo Ethernet/LAN.	10452.3415.0	722,17
	TOUCH SCREEN A COLORI DA INCASSO Il display Touch screen (REG-TFT-SXX) è un display touch screen a colori utilizzato come interfaccia user friendly per controllare il regolatore REG-DIN-8. Il display ha la possibilità di essere incassato in coordinamento con le principali serie civili (Bticino, Gewiss, Vimar, ABB, ecc). È incassabile nelle normali scatole 503.	10452.3192.0	846,26
	SENSORE TH I sensori REG-TH-SXX sono sensori attivi a microprocessore per la misura della temperatura e dell'umidità relativa fornibili per installazione con design coordinato con le principali serie civili da incasso (BTicino, Vimar, Gewiss, ABB etc.). Il collegamento con il sistema di regolazione REG avviene tramite bus proprietario	10452.3194.0	417,69
	SENSORE CON DISPLAY THL I sensori MB-THL-SXX sono sensori attivi a microprocessore per la misura della temperatura e dell'umidità relativa fornibili per installazione con design coordinato con le principali serie civili da incasso (BTicino, Vimar, Gewiss, ABB etc.) dotati di display Led per la visualizzazione e impostazione dei parametri (temperatura e umidità). Mediante i pulsanti a sfioro è possibile leggere la temperatura e l'umidità relativa e modificare il modo di lavoro dell'ambiente in cui il sensore è inserito (ON/OFF/Auto).	10452.3193.0	635,37

Termoregolazione





	Descrizione	Codice	Prezzo €
	SONDA DI TEMPERATURA ESTERNA La sonda STE è una sonda di temperatura ambiente passiva per esterno predisposta per l'installazione a parete. L'elemento sensibile è un termistore NTC, 12K@25°C, con morsetto a 2 poli. La sonda è dotata di pressacavo integrato per cavo di diametro da 5 a 10 mm.	10452.3195.0	64,83
	SONDA DI TEMPERATURA PER POZZETTO La sonda STM è una sonda di temperatura per la misura della temperatura dell'acqua dei circuiti. La sonda è predisposta per l'installazione in pozzetto. L'elemento sensibile è un termistore NTC, 12K@25°C inserito in un tubetto di ottone. La sonda è dotata di cavo in silicone di 2 metri.	10452.3196.0	38,78
	SONDA AMBIENTE PASSIVA DA INCASSO Le sonde TP-SXX sono sonde di temperatura ambiente passiva fornibili per installazione con design coordinato con le principali serie civili da incasso (BTicino, Vimar, Gewiss, ABB etc.). L'elemento sensibile è un termistore NTC 12K@25°C.	10452.3198.0	96,60
	DISPLAY TOUCH CON WIFI 4,3" Il display Touch screen (REG-DOT-B) è un display touch screen a colori utilizzato come interfaccia user friendly per controllare il regolatore REG-DIN-8. Il display è dotato di un sensore di temperatura e umidità e di modulo Wi-Fi per la connessione da remoto. Non richiede nessun tipo di programmazione in quanto le pagine si adattano automaticamente alla struttura dell'impianto, una volta che il display viene abilitato dal REG-DIN-8.	10452.3478.0	1477,00
	CONNESSIONE OT Il gateway OpenTherm REG-OTG è predisposto con 1 canale per la comunicazione mediante protocollo OpenTherm con un solo generatore di calore. Il REG-OTG può essere installato nel quadro elettrico oppure all'interno dello chassis del generatore con cui comunica, il collegamento con il regolatore master REG-DIN-8 è tramite bus proprietario.	10452.3452.0	481,09
	SONDA ALTA TEMPERATURA La sonda STA è una sonda di temperatura per la misura della temperatura dell'acqua del circuito solare termico. La sonda è predisposta per l'installazione in pozzetto. L'elemento sensibile è un termistore NTC, 10K@25°C. La sonda è inserita in un tubetto di acciaio inox. Il cavo in dotazione è lungo 2 metri	10452.3455.0	128,57
	GESTIONE REMOTA GSM Il modulo di telegestione REG-GSM consente di interfacciare il regolatore master REG-DIN-8 con il portale di telegestione proprietario mediante GSM/GPRS. Il modulo include già una SIM dati pre-attivata per 4 mesi.	10452.3459.0	1537,41
	UMIDOSTATO DA INCASSO 220V	10452.3474.0	142,83
	CRT SETTIMANALE 220V	10452.3475.0	140,00
	TA INCASSO 220V	10452.3110.2	100,00



Accessori idraulici / lavaggio impianto

Descrizione	Codice	Prezzo €
 <p>GRUPPO MIX 1" C/CIRC. con pompa TACO</p>	10452.3153.1	968,51
 <p>CENTRAL CONTROL - Gruppo rilancio 1"</p>	10452.3149.1	834,75
 <p>CENTRAL MIX - Gruppo di regolazione 1"</p>	10452.3145.1	1157,20
 <p>GRUPPO DI RIL. DN20 DA CASSETTA con pompa TACO</p>	10452.3470.0	848,21
 <p>GRUPPO RIL. C/VAL. DI ZONA da cassetta con pompa TACO</p>	10452.3184.1	857,14
 <p>BYPASS PER CIRCUITO PRIMARIO</p>	10452.3466.0	130,95
<p>COLLETORE DI DISTRIBUZ. 3 DERIVAZIONI</p>	10452.3471.0	1176,59
<p>COLLETORE DI DISTRIBUZ. 2 DERIVAZIONI</p>	10452.3472.0	1032,40
 <p>BYPASS PER CIRCUITO PRIMARIO CON STACCHI AT</p>	10452.3467.0	142,86
<p>COLLETORE A.T. 3/4" da 2 derivazioni 3/4" EK</p>	10452.3468.0	178,57
<p>COLLETORE A.T. 3/4" da 3 derivazioni 3/4" EK</p>	10452.3469.0	276,19
 <p>COPPIA VALVOLE PER REGOLAZIONE INCASSO</p>	10452.3465.0	41,67
<p>LOGICA CONTROLLO CIRCOLATORE</p>	10452.3473.0	65,48
 <p>Thermakil alghicida battericida 1L</p>	10452.3476.0	14,58
<p>FILMAX+THERMAKIL 1L</p>	10452.3477.0	17,86

Deumidificazione

	Descrizione	Codice	Prezzo €
	DEUMIDIFICATORE SRO 020 A (ISOTERMICO) A SOFFITTO ORIZZ.	10452.3180.0	1.792,94
	DEUMIDIFICATORE SRO 020 I (RAFFREDDATO) A SOFFITTO ORIZZ.	10452.3181.0	2.456,47
	DEUMIDIFICATORE RES. ORIZZ. DROE 050A - A SOFFITTO ORIZZ.	10452.3246.0	3.295,46
	DEUMIDIFICATORE RES. ORIZZ. DROE 050I - A SOFFITTO ORIZZ.	10452.3247.0	3.966,05
	DEUMIDIFICATORE SRV 020 I (RAFFREDDATO) A PARETE VERTICALE	10452.3176.0	2.456,47
	DEUMIDIFICATORE SRV 020 A (ISOTERMICO) A PARETE VERTICALE	10452.3175.0	1.792,94
	DEUMIDIFICATORE ORIZZONTALE A SOFFITTO c/integrazione RSE 035 A	10452.4036.0	2.601,68
	DEUMIDIFICATORE ORIZZONTALE A SOFFITTO c/integrazione RSE 035 I	10452.4037.0	3.265,21
	DEUMIDIFICATORE RES. CON RECUP. 020 A - A	10452.3241.0	5.920,34
	DEUMIDIFICATORE RES. CON RECUP. 020 I - A	10452.3182.0	6.510,25
	DEUMIDIFICATORE RES. CON RECUP. 020 W	10452.3242.0	5.308,24
	DEUMIDIFICATORE RES. CON RECUP. 050 A	10452.3243.0	9.028,24
	DEUMIDIFICATORE RES. CON RECUP. 050 I	10452.3244.0	9.759,33
	DEUMIDIFICATORE RES. CON RECUP. 050 W	10452.3245.0	8.291,09
		CONTROCASSA (Cassero di contenimento) per modello 020 A-I-V	10452.3178.0
	PANNELLO IN LAMIERA VERNICIATA per modello 020 A-I-V	10452.0057.0	209,75
	PANNELLO IN LEGNO LACCATO per modello 020 A-I-V	10452.0058.0	447,73



A series of horizontal blue lines for writing, spaced evenly down the page.



PDF Catalogo
Generale 2023

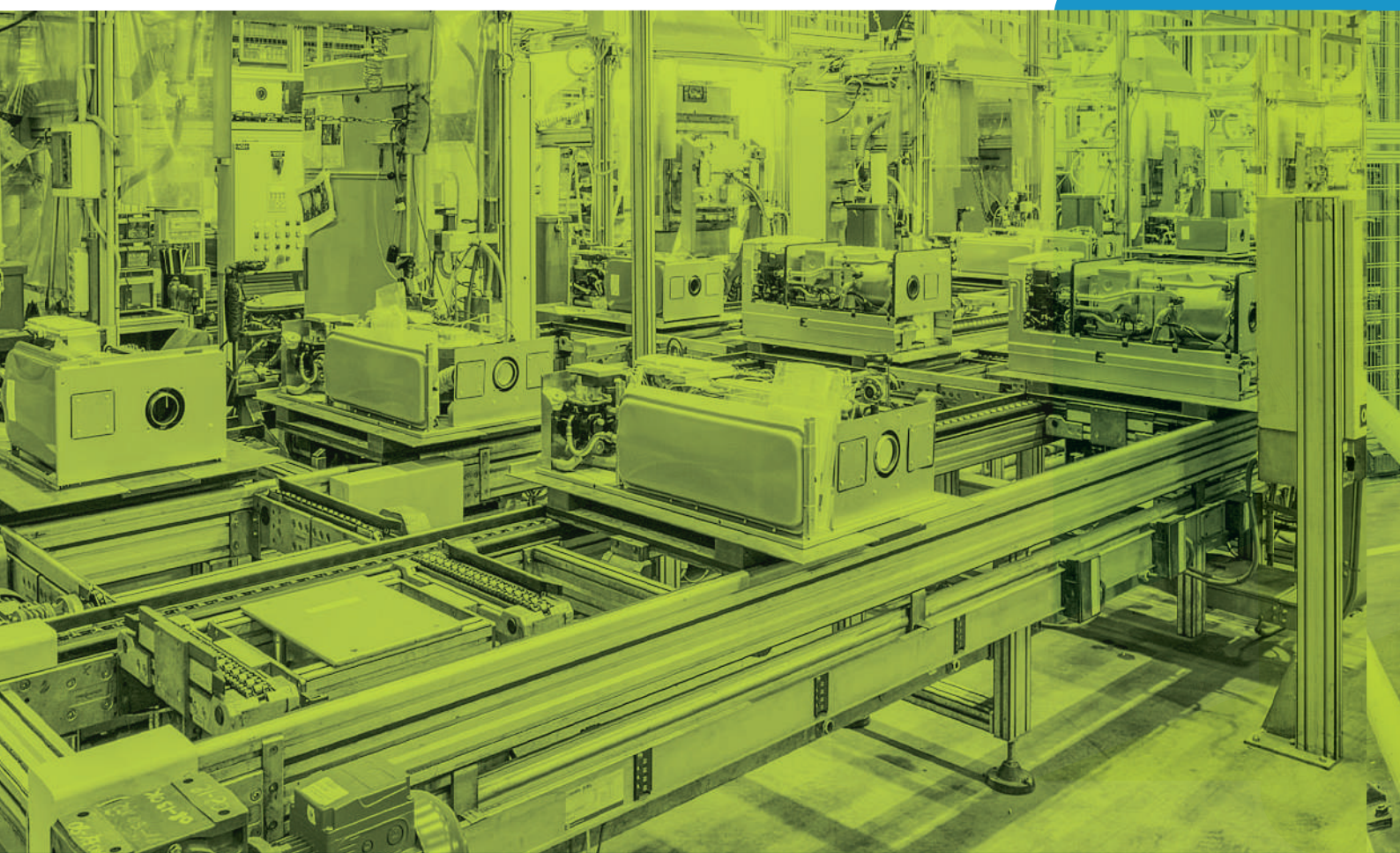

Cod. 4823.0757.02 - Catalisino Apr/2023



Sede Operativa
Tel. +39 0434 238311

Assistenza tecnica
Tel. +39 0434 238480



www.saviocaldaie.it